

واحد کار ۵

منحنی‌کشیها

- هدفهای رفتاری:** در پایان این واحد کار، فراگیر باید بتواند:
- انواع پرگار و موارد کاربرد هر یک را بیان کند.
 - پرگار را در نقشه‌کشی به کار برد.
 - از پرگار برای رسم بیضی استفاده کند.
 - الگو را برای رسم بیضی، دایره و منحنیهای دیگر به کار برد.
 - حروف و اعداد مورد نیاز را با الگو و رایید بنویسد.

۵- منحنی‌کشاها

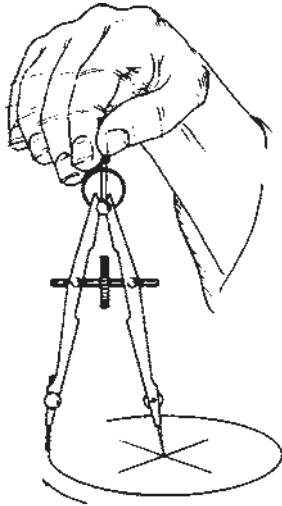

شکل ۵-۱

برای رسم خطوط منحنی در نقشه، از وسایل مختلف استفاده می‌شود. در این واحد شما با برخی از این وسایل آشنا خواهید شد و روش کاربرد هر یک را آموزش می‌بینید.

۵-۱- پرگار

۵-۱-۱- ترسیم دایره: همانطور که می‌دانید برای رسم دایره از پرگار استفاده می‌شود. با تهیه یک جعبه پرگار، یک یا چند پرگار در دسترس خواهید داشت که نیاز شما را برای کار نقشه‌کشی برطرف کند.

در یک جعبه پرگار معمولی وسایل زیر وجود دارد:

پرگار اصطکاکی (شماره ۱): شاخه‌ها در این پرگار با پیچ به دسته محکم می‌شود از این پرگار می‌توانید برای ترسیم دایره‌های بزرگ استفاده کنید. ممکن است به مرور زمان در اثر کار، بازوهای این پرگار در جای خود شل شوند. در این وضعیت، در اثر فشار به هنگام ترسیم دایره، اندازه دهانه (شعاع ترسیم) تغییر خواهد کرد.

برای محکم کردن بازوها می‌توانید از پیچ گوشتی کوچکی

که در جعبه وجود دارد استفاده کنید (شماره ۱۵).

شکل ۵-۲



۱۵- پیچ گوشتی
۱۶- نوک سوزنی پرگار

- ۱- پرگار برای ترسیم دایره‌های بزرگ
- ۲- پرگار جهت انتقال اندازه
- ۳- پرگار برای ترسیم دایره‌های کوچک
- ۴- پرگار فتری
- ۵- ترلین
- ۶- پرگار صفر
- ۷- مفصل پرگار برای دایره‌های خیلی بزرگ
- ۸ و ۹- نوک ترلین برای پرگار
- ۱۰ و ۱۱- نوک ترلین برای پرگار صفر زن
- ۱۲- گیره راپیدوگراف برای ترسیم دایره‌های مرکبی
- ۱۳- گیره راپیدوگراف برای نوشتن حروف و اعداد
- ۱۴- جعبه وسایل کمکی

<p>واحد کار: منحنی کشها شماره شناسایی: ۱۶-۱۱۵ الی ۱۰-۳-۷۴/ک</p>	<p>پیمانانه مهارتی: ابزارهای نقشه کشی شماره شناسایی: ۱۶-۱۱ الی ۱۰-۳-۷۴/ک</p>	<p>مهارت: فلزکاری عمومی در کشاورزی شماره شناسایی: ۱۶-۱ الی ۱۰-۳-۷۴/ک</p>
---	--	--

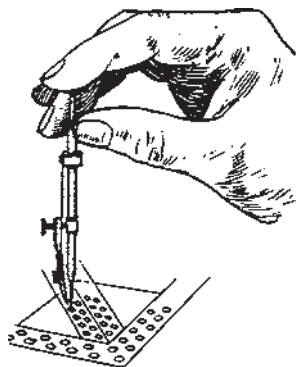

شکل ۳-۵

پرگار فتری با پیچ تنظیم (شماره ۴): از این پرگار می‌توانید برای رسم دایره‌هایی با شعاع متوسط استفاده کنید. پیچ تنظیم پرگار مانع از تغییر اندازه دهانه پرگار در هنگام ترسیم خواهد شد. پرگار صفر (شماره ۶): برای رسم دایره با شعاع خیلی کوچک می‌توانید از این پرگار استفاده کنید. روش گرفتن پرگار صفر، در شکل مقابل نشان داده شده است.

در پرگارهای ذکر شده یک نوک، سوزنی و نوک دیگر به گونه‌ای است که می‌توانید با تعویض آن، دایره‌های مدادی یا مرکبی رسم کنید.

پرگار اندازه‌گیر (شماره ۲): هر دو بازوی این پرگار نوک سوزنی دارد. از این پرگار می‌توانید برای انتقال اندازه استفاده کنید.

روش کار با پرگار

– مرکز دایره مورد نظر را در روی کاغذ به صورت علامت+ مشخص کنید. محل تلاقی دو خط مرکز دایره خواهد بود.

– پرگار را ببندید و ارتفاع دو شاخک آن را به طور هم اندازه (یا نوک سوزنی ۵/۰ میلی‌متر بلندتر) تنظیم کنید.

– دهانه پرگار را با استفاده از خط کش به اندازه مورد نظر (شعاع ترسیم) باز کنید. برای این کار، نوک مدادی را روی صفر خط کش قرار دهید و نوک سوزنی را روی عدد دلخواه بگذارید.

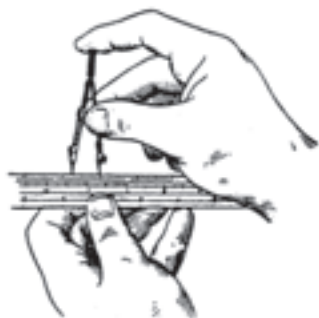

شکل ۴-۵

مهارت: فلزکاری عمومی در کشاورزی
شماره شناسایی: ۱۶-۱ الی ۱۰-۳-۷۴/ک

پیمانه مهارتی: ابزارهای نقشه‌کشی
شماره شناسایی: ۱۶-۱۱ الی ۱۰-۳-۷۴/ک

واحد کار: منحنی‌کشاها
شماره شناسایی: ۱۶-۱۱۵ الی ۱۰-۳-۷۴/ک

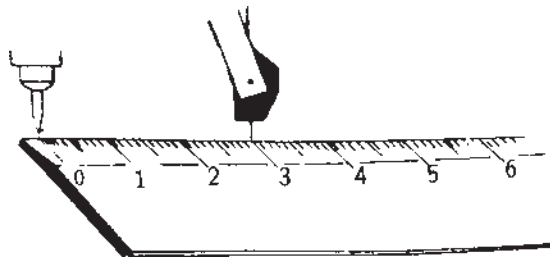

برای کنترل اندازه دهانه، نوک مدادی را حول نوک سوزنی بچرخانید. در این وضعیت نوک مدادی باید روی عددی برابر با قطر دایره قرار گیرد.

شکل ۵-۵

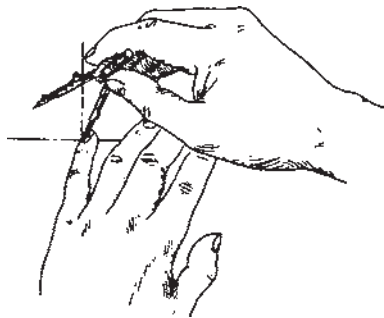

– نوک سوزنی پرگار را در مرکز دایره قرار دهید. برای این کار می‌توانید پرگار را به صورت مایل گرفته، با کمک دست چپ نوک آن را در مرکز دایره قرار دهید.

شکل ۵-۶

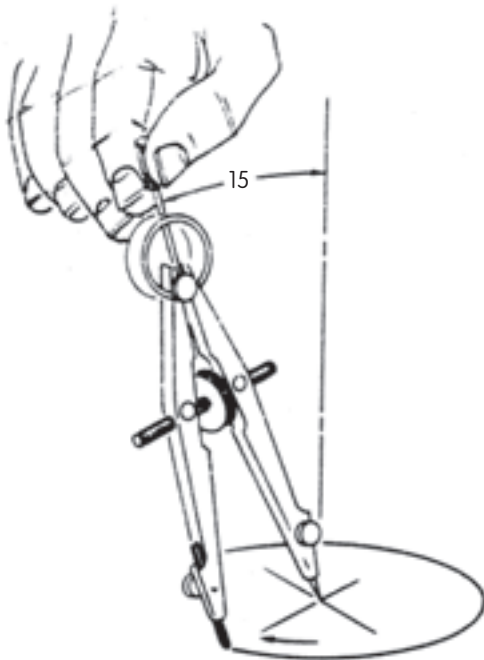

– دسته پرگار را بین انگشتان شست و سبابه قرار داده، در حالی که با زاویه حدود ۱۵ نسبت به محور قائم نگه‌داشته‌اید حول شاخه سوزنی پرگار بچرخانید.

شکل ۵-۷

واحد کار: منحنی کشها شماره شناسایی: ۱۶-۱۱۵ الی ۱۰-۳-۷۴/ک	پیمانانه مهارتی: ابزارهای نقشه کشی شماره شناسایی: ۱۶-۱۱ الی ۱۰-۳-۷۴/ک	مهارت: فلزکاری عمومی در کشاورزی شماره شناسایی: ۱۶-۱ الی ۱۰-۳-۷۴/ک
---	--	--

– برای رسم دایره‌هایی با قطر بزرگ، از پرگارهایی که شاخه مفصلی دارند استفاده کنید و بکشید شاخه‌های پرگار را طوری تنظیم کنید که با صفحه ترسیم، زاویه ۹۰° بسازد.

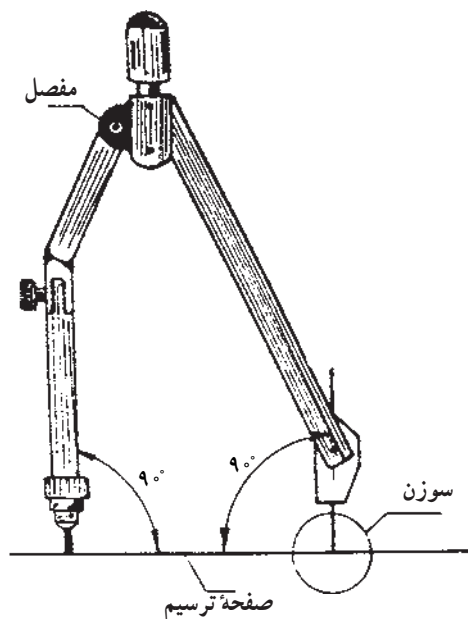

شکل ۸-۵

تمرین: دایره‌های «الف» را با مداد و دایره‌های «ب» را با مرکب در کاغذ A۴ رسم کنید (اندازه‌ها برحسب سانتیمتر داده شده است).

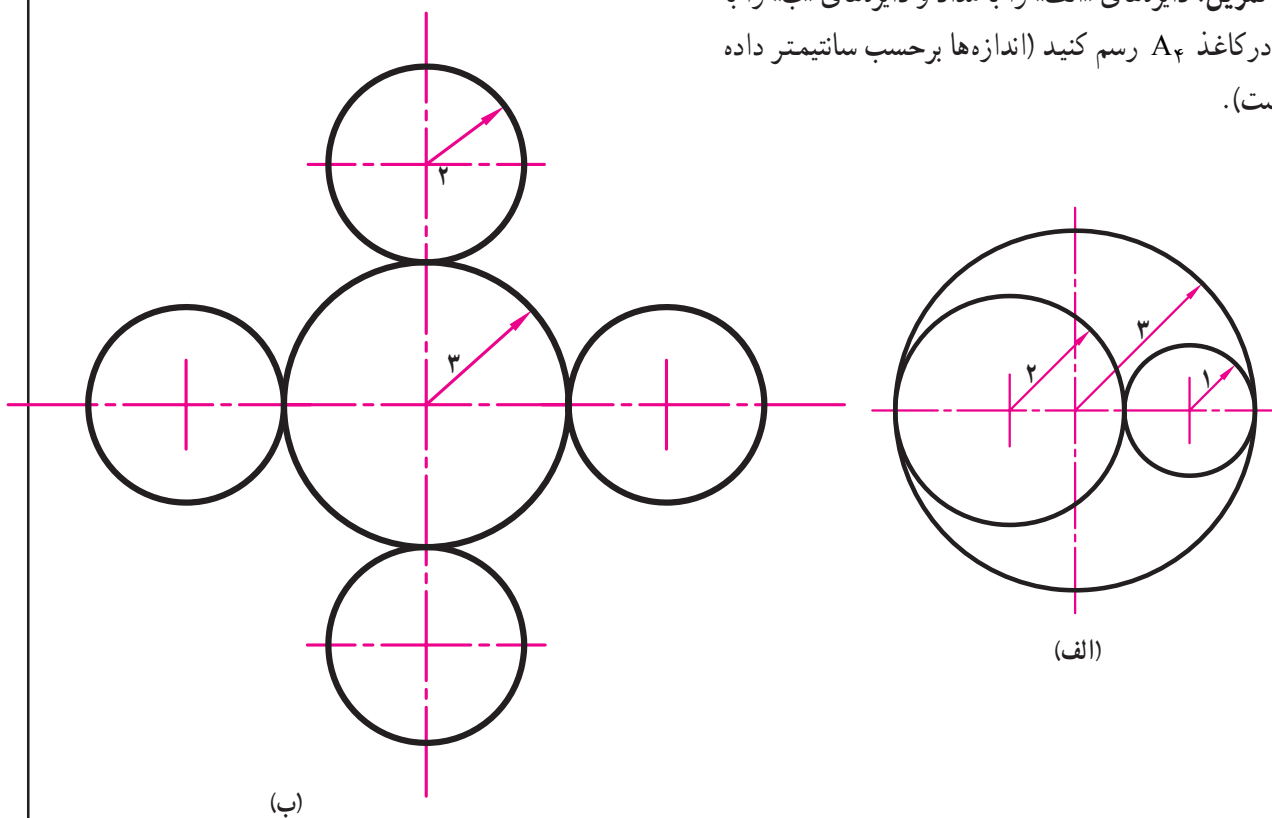

شکل ۹-۵

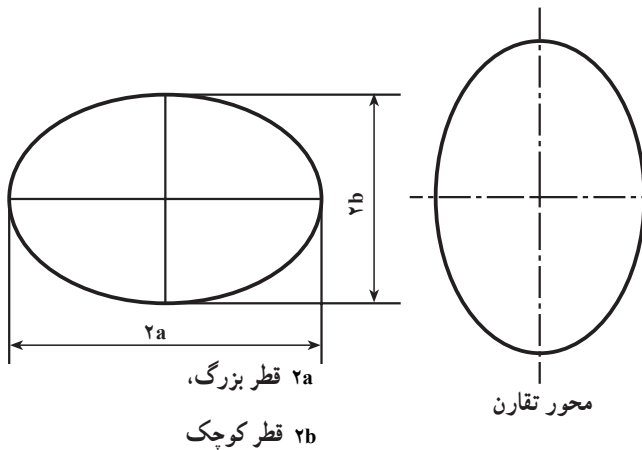

شکل ۱۰-۵

۲-۱-۵ - ترسیم بیضی با پرگار: با شکل بیضی در سالهای قبل آشنا شده‌اید. بیضی دارای دو قطر است که نسبت به آنها بیضی قرینه است. بیضی ممکن است به صورت افقی یا قائم و ... رسم شود. یکی از وسایلی که می‌توان با آن بیضی رسم کرد پرگار است.

روش کار

۱- ابتدا به مرکز O ، دایره‌ای به قطر برابر با قطر کوچک بیضی (۲b) رسم کنید.

۲- به مرکز O ، دایره دیگری با قطر برابر قطر بزرگ بیضی (۲a) رسم کنید.

۳- تحت زاویه‌های مختلف قطرهاى مختلفی از دایره بزرگ را رسم کنید. هر چه تعداد قطرها بیشتر باشد بیضی دقیقتر خواهد بود.

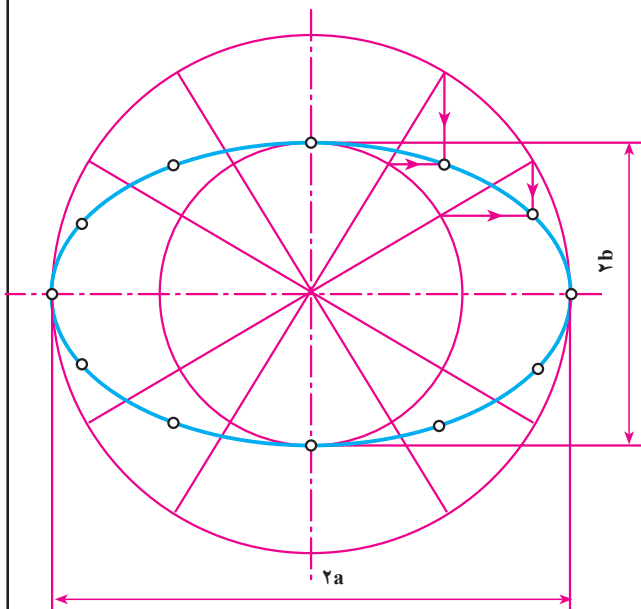

شکل ۱۱-۵

۴- از محل تلاقی قطرها با محیط دایره کوچک، خطوط افقی و از محل تلاقی قطرها با محیط دایره بزرگ خطوط عمودی رسم کنید.

۵- محل تلاقی خطوط افقی و قائم محیط بیضی را ایجاد می‌کنند آنها را به هم وصل کنید و بقیه خطوط را پاک کنید. برای وصل کردن نقاط به دست آمده می‌توانید از بیستوله (بند ۴-۵) استفاده کنید.

۲-۵- الگو

الگوها صفحات نازک و شفاف هستند که شکلهای متعددی در داخل و یالبه خارجی آنها ایجاد شده‌اند. این الگوها به صورت تکی یا سری چندتایی ارائه می‌شوند. برخی از الگوهای که در نقشه‌کشی استفاده می‌شوند عبارتند از: الگوی دایره، بیضی، اعداد، حروف، علائم و ...

۲-۵-۱ الگو یا شابلن دایره: اگر بخواهید دایره زیادی را در نقشه‌ای رسم کنید بهتر است از الگوی دایره استفاده کنید.

الگوی دایره صفحه نازک و شفاف (رنگی، ساده) است که ممکن است دایره متعددی به قطر ۱ تا ۸ میلی‌متر داشته باشد. در کنار هر دایره اندازه قطر آن نوشته شده است. همچنین ممکن است در گوشه‌ای شماره قلمی نوشته شود که لازم است عمل رسم دایره با آن قلم انجام گیرد.

روش استفاده از الگوی دایره

– مرکز دایره را روی کاغذ مشخص کنید.
– با خط نازک دو قطر از دایره که عمود بر هم باشند رسم کنید.

– قطر دایره دلخواه را در نظر گرفته، آن را روی الگو پیدا کنید.

– الگو را روی کاغذ به نحوی قرار دهید که خطوط رسم شده با خطوط نشان‌دهنده دو قطر عمود دایره روی الگو بر هم منطبق شوند.

– با یک دست الگو را ثابت نگه داشته، با دست دیگر با مداد و یا قلم مناسب، دایره را رسم کنید.



شکل ۱۲-۵

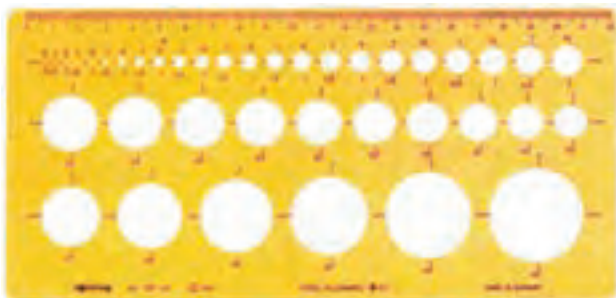

شکل ۱۳-۵

مهارت: فلزکاری عمومی در کشاورزی
شماره شناسایی: ۱۶-۱-۱۰-۳-۷۴/ک

پیمانه مهارتی: ابزارهای نقشه‌کشی
شماره شناسایی: ۱۶-۱۱-۱۰-۳-۷۴/ک

واحد کار: منحنی‌کشاها
شماره شناسایی: ۱۶-۱۱۵-۱۰-۳-۷۴/ک

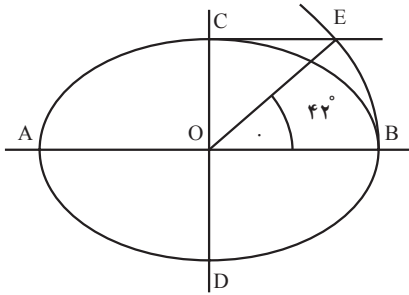

شکل ۱۴-۵

۲-۲-۵ الگوی بیضی: انواع مختلف بیضی در نقشه‌کشی مورد استفاده قرار می‌گیرند. این بیضیها معمولاً بر مبنای زاویه‌هایی که در شکل ۵-۱۴ نشان داده شده است باهم تفاوت دارند. هر چه این زاویه کوچکتر باشد شکل بیضی به خط نزدیکتر خواهد بود.

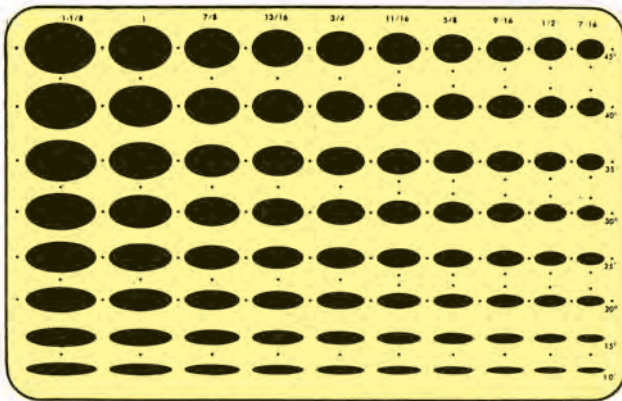

شکل ۱۵-۵

یکی از رایجترین وسایل برای ترسیم بیضی الگوهای بیضی است. روش کاربرد این الگو نیز مانند الگوی دایره است.

۳-۵ الگوهای متفرقه

از جمله الگوهای متداول در نقشه‌کشی الگوهای حروف و اعداد است. از این الگوها برای نوشتن حروف و اعداد (فارسی یا لاتین) می‌توانید استفاده کنید.

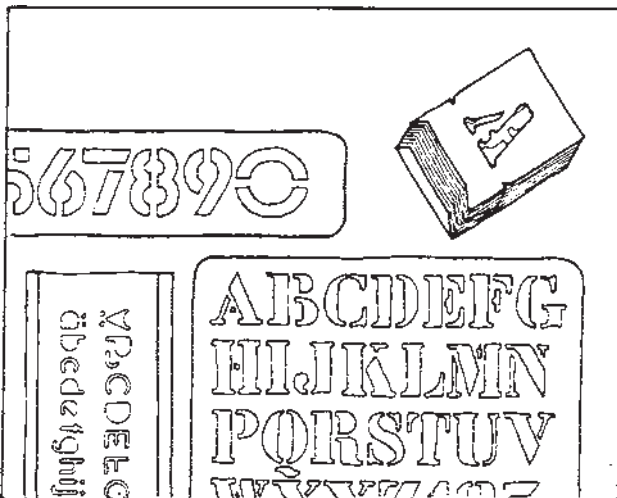

شکل ۱۶-۵

واحد کار: منحنی کشها شماره شناسایی: ۱۶-۱۱۵ الی ۱۰-۳-۷۴/ک	پیمانانه مهارتی: ابزارهای نقشه کشی شماره شناسایی: ۱۶-۱۱ الی ۱۰-۳-۷۴/ک	مهارت: فلزکاری عمومی در کشاورزی شماره شناسایی: ۱۶-۱ الی ۱۰-۳-۷۴/ک
---	--	--

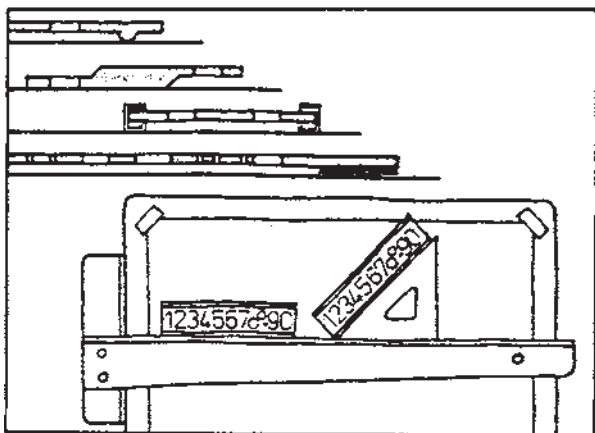

(الف)



(ب)

شکل ۱۷-۵

این الگوها معمولاً برای نوشتن زیرنویس نقشه‌ها و اندازه‌گذاری در نقشه کاربرد دارند. توجه کنید که حتماً در موقع استفاده از این الگوها از قلمی که شماره آن در روی الگو داده شده است استفاده کنید. به عنوان مثال، الگوی ۰/۷ باید با قلم رایپد ۰/۷ یا اتود ۰/۷ استفاده شود. در غیر این صورت نوشته‌ها ناموزون و کم دقت خواهند بود. در شکل ۱۸-۵، طرز استفاده از شابلون اعداد و حروف به کمک خط کش T و گونیا نشان داده شده است.

<p>واحد کار: منحنی کشها شماره شناسایی: ۱۶-۱۱۵ الی ۱۰-۳-۷۴/ک</p>	<p>پیمانه مهارتی: ابزارهای نقشه کشی شماره شناسایی: ۱۶-۱۱ الی ۱۰-۳-۷۴/ک</p>	<p>مهارت: فلزکاری عمومی در کشاورزی شماره شناسایی: ۱۶-۱ الی ۱۰-۳-۷۴/ک</p>
---	--	--

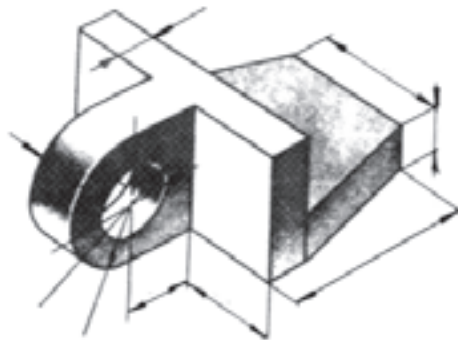

(الف)

الگوهای دیگری نیز در نقشه کشی به کار می‌روند که طرز استفاده از آنها مانند الگوهای است که توضیح داده شد، مانند الگوی سطوح هندسی، الگوی تأسیسات و
برای نوشتن حروف و اعداد و ترسیم برخی از علائم، علاوه بر الگو می‌توانید از برگردانهای مخصوص استفاده کنید. برخی از این برگردانها در شکل ۱۸-۵ نشان داده شده است.

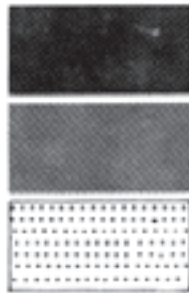

(ب)

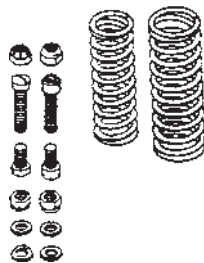

(ج)



(د)

شکل ۱۸-۵

۱- لتراست برای این کلمه معمول تر است.

مهارت: فلزکاری عمومی در کشاورزی شماره شناسایی: ۱۶-۱ الی ۱۰-۳-۷۴/ک	پیمانہ مهارتی: ابزارهای نقشه‌کشی شماره شناسایی: ۱۶-۱۱ الی ۱۰-۳-۷۴/ک	واحد کار: منحنی‌کشیها شماره شناسایی: ۱۶-۱۱۵ الی ۱۰-۳-۷۴/ک
--	--	--

۴-۵ - پیستوله

برای رسم منحنی‌های بی‌قاعده، از الگوهایی به نام پیستوله می‌توانید استفاده کنید.

پیستوله به دو نوع ثابت و تنظیم‌شونده (پیستوله ماری) ساخته می‌شود که برای پررنگ کردن خطوط منحنی بعد از علامت‌گذاری استفاده می‌شود.



شکل ۱۹-۵

روش کار

- مسیر خط منحنی مورد نظر را به صورت خط نازک یا با نقطه‌گذاری مشخص کنید.

- پیستوله‌ای که به منحنی مورد نظر شبیه است انتخاب کنید و لبه آن را با قسمتی از منحنی مورد نظر منطبق کنید و آن را رسم کنید.

توجه کنید که لازم است رسم منحنی را در چند مرحله کامل کنید.



شکل ۲۰-۵