

بِسْمِ اللَّهِ الرَّحْمَنِ الرَّحِيمِ

# نازک دوزی زنانه

(الگوی انتقال پنس و مدل سازی لباس)

(ویژه دختران)

(جلد دوم)

شاخه : کاردانش

زمینه : خدمات

گروه : پوشاک

شماره درس : ۹۵۶۷-۹۵۶۶

صنعتی ، فاطمه

نازک دوزی زنانه، الگو : شاخه کاردانش، زمینه خدمات، گروه پوشاک/ مؤلف : فاطمه صنعتی . برنامه ریزی محتوا و نظارت بر تألیف : دفتر تألیف کتاب های درسی فنی و حرفه ای و کاردانش - تهران : مدرسه، ۱۳۹۴ .  
ج ۲ : مصور (رنگی).

I.S.B.N:964-05-1316-4.(ج.۱)

فهرست نویسی بر اساس اطلاعات فیپا .

کتابنامه : ۱۴۸ص .

رشته های خیاطی لباس زنانه، خیاطی و دوخت های تزئینی، خیاطی لباس شب و عروس، خیاطی و طراحی لباس زنانه، خانه داری عمومی .

۱. خیاطی - (لباس زنانه) - راهنمای آموزشی . ۲. خیاطی - الگوها . ۳. پوشاک - الگوها . الف . سازمان پژوهش و برنامه ریزی آموزشی، دفتر تألیف کتاب های درسی فنی و حرفه ای و کاردانش . ب . عنوان .

۶۴۶/۴۰۴

TT ۵۰۸/ص ۹ن۲

همکاران محترم و دانش‌آموزان عزیز :

پیشنهادهای و نظرات خود را درباره محتوای این کتاب به  
نشانی تهران - صندوق پستی شماره ۴۸۷۴/۱۵ دفتر تألیف کتاب‌های درسی  
فنی و حرفه‌ای و کار دانش، ارسال فرمایند.

پیام‌نگار (ایمیل) [info@tvoccd.sch.ir](mailto:info@tvoccd.sch.ir)  
وب‌گاه (وب‌سایت) [www.tvoccd.sch.ir](http://www.tvoccd.sch.ir)

## وزارت آموزش و پرورش سازمان پژوهش و برنامه‌ریزی آموزشی

برنامه‌ریزی محتوا و نظارت بر تألیف : دفتر تألیف کتاب‌های درسی فنی و حرفه‌ای و کار دانش  
نام کتاب : نازک‌دوزی زنانه (الگوی انتقال پنس و مدل‌سازی لباس) (ویژه دختران) (جلد دوم) - ۶۰۱/۶  
مؤلف : فاطمه صنعتی

شماره شناسایی استاندارد مهارتی : ۷/۹۱/۴۱/۲/۴ و ۸۸

شامل واحد کار : ۷/۹۱/۴۱/۲/۴/۸ و ۸۸

نظارت بر چاپ و توزیع : اداره کل نظارت بر نشر و توزیع مواد آموزشی

تهران : خیابان ایرانشهر شمالی - ساختمان شماره ۴ آموزش و پرورش (شهید موسوی)

تلفن : ۹-۸۸۸۳۱۱۶۱، دورنگار : ۸۸۳۰۹۲۶۶، کدپستی : ۱۵۸۴۷۴۷۳۵۹

وب‌سایت : [www.chap.sch.ir](http://www.chap.sch.ir)

آماده‌سازی : انتشارات مدرسه

طراح گرافیک و صفحه‌آرا : پریسا سُنْدُسی

طرح جلد و تصویر سازی مدل‌ها : فاطمه رُئوف‌پی

رسمی الگوها : مهدی احمدی

ناشر : شرکت چاپ و نشر کتاب‌های درسی ایران : تهران - کیلومتر ۱۷ جاده مخصوص کرج - خیابان ۶۱ (داروپخش)

تلفن : ۵-۴۴۹۸۵۱۶۱، دورنگار : ۴۴۹۸۵۱۶۰، صندوق پستی : ۱۳۹-۳۷۵۱۵

چاپخانه : شرکت چاپ و نشر کتاب‌های درسی ایران «سهامی خاص»

نوبت و سال چاپ : چاپ دوم ۱۳۹۳

حق چاپ محفوظ است.

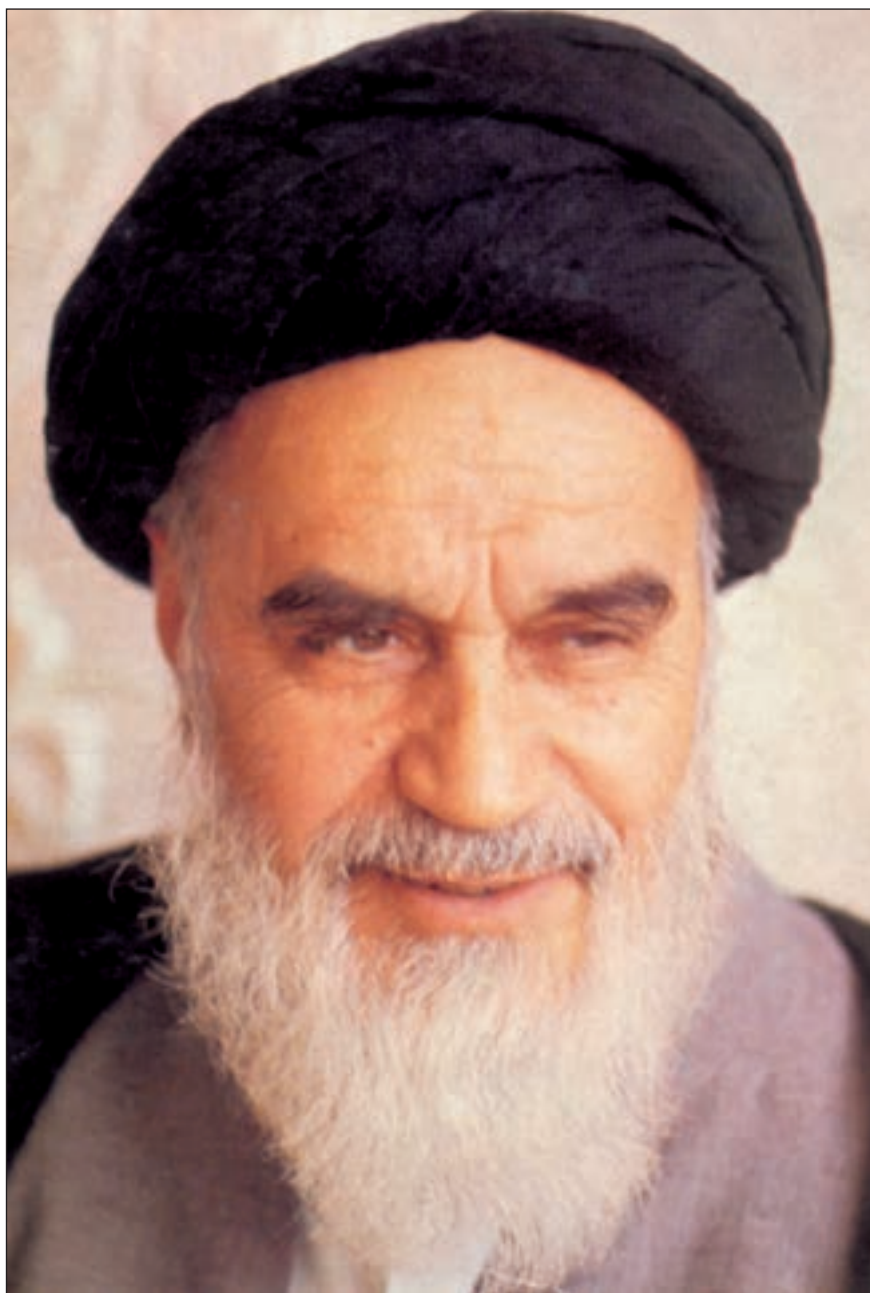

شما عزیزان کوشش کنید که از این وابستگی بیرون آید و احتیاجات کشور خودتان را برآورده سازید، از نیروی انسانی ایمانی خودتان غافل نباشید و از اتکای به اجانب پرهیزید.

امام خمینی «قدس سره الشریف»

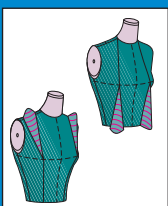
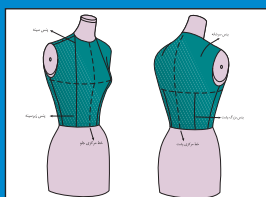

## فهرست مطالب

۸

مقدمه

۱۰

سخنی با هنرآموزان محترم

۱۲

سخنی با هنرجویان عزیز

۱۳

واحد کار شماره ۸

هدف کلی: توانایی انتقال پنس های سینه در جلو و پنس سرشانه در پشت با توجه به مدل کوناگون

۱۴

طریقه ی انتقال پنس های بالاتنه

۱۶

طریقه انتقال پنس ها

۱۸

انتقال پنس سینه جلو

۱۹

انتقال پنس سرشانه پشت



۲۰

پن سینه



۲۲

انتقال پن سینه به وسط سرشانه



۲۶

انتقال پن سینه به حلقه‌ی گردن

۳۰

انتقال پن سینه به پهلو

۳۴

انتقال پن سینه به محل تلاقی خط کمر و پهلو

۳۸

انتقال پن سینه به خط مرکزی جلو



۴۲

انتقال پن سینه به حلقه‌ی آستین

۴۶

انتقال پن سینه به محل تلاقی خط حلقه‌ی آستین و سرشانه



۵۰

انتقال پن سرشانه‌ی پشت به حلقه‌ی آستین

۵۲

انتقال پن سرشانه‌ی پشت به حلقه‌ی گردن

۵۶

انتقال پن سرشانه در برش عمودی



۶۰

مدلهای دیگر انتقال پن سینه در برش های عمودی با کمر چبان



۶۴ مدل دیگر انتقال پنسینه در برش عمودی با کمر کشاد

۶۸ مدل دیگر انتقال پنسینه و زیر سینه در برش عمودی با کمر چبان



۷۲ مدل دیگر انتقال پنسینه در برش عمودی

۷۶ انتقال پنسینه به خط مرکزی جلو و رد کردن آن در برش



۸۰ انتقال پنسینه به زیر سینه و رد کردن آن در برش کرد

۸۴ مدل دیگر انتقال پنسینه به حلقه آستین و رد کردن آن در برش کرد



۸۸ روش دیگر انتقال پنسینه در برش کرد با چین در زیر سینه

۹۲ مدل دیگر انتقال پنسینه به زیر سینه و تبدیل آن به برش و چین در زیر سینه



۹۶ انتقال پنسینه در برش افقی سرشانه

۱۰۲ انتقال پنسینه سرشانه پشت در برش حلقه‌ی آستین

۱۰۶ مدل دیگری از انتقال پنسینه سرشانه پشت در برش با چین



۱۱۰ انتقال پنس سینه به زیر سینه و تبدیل آن به برش

۱۱۴ انتقال پنس سینه به صورت برش و چین در زیر سینه



۱۱۸ انتقال پنس سینه به صورت چین در پنس زیر سینه

۱۲۲ انتقال پنس سینه و زیر سینه در برش اریب



۱۲۶ انتقال پنس سینه و وسط سر شانۀ پشت جهت مدل کلوش

۱۳۲ انتقال پنس سینه به زیر سینه جهت پنس کت



۱۳۸ آزمون نظری (پایانی)

۱۴۱ پاسخنامه آزمون نظری



۱۴۲ آزمون عملی (پایانی)

۱۴۴ پاسخنامه آزمون عملی

۱۴۸ فهرست منابع و مآخذ



# مقدمه

کلمه‌ی لباس در فارسی، واژه‌های پوشش، تن پوش و پوشاک را تداعی می‌کند. لباس برای پوشاندن شکل اصلی بدن و تغییر شکل آن به نحوی زیبا به کار می‌رود؛ یعنی لباس برای پوشاندن تن و نمایاندن آن برای هر طبقه‌ای قابل فهم است. منشأ اصلی پیدایش لباس، محفوظ ماندن (از سرما، گرما، عوامل طبیعی)، عفت، پرهیزکاری، زیبایی و وقار است. به عبارت دیگر «لباس هر انسان نشانه‌ی شخصیت و جودی اوست». انسان تا زمانی که به ارزش‌ها و بینش‌ها معتقد و دلبسته باشد، لباسی متناسب با آن‌ها به تن خواهد کرد. قبل از گسترش فرهنگ غرب، صرف نظر از اختلافات ظاهری و لباس‌های اقوام مختلف بشر، وجه مشترک همه‌ی لباس‌ها خاصیت پوشیدگی آن‌ها بود. در جامعه‌ای که ارزش‌های والای معنوی و انسانی، بی‌اعتبار باشد و شخصیت و عالم درون انسان بر پایه‌ی توجه و اظهار نظر دیگران شکل بگیرد، افراد سعی می‌کنند با هر وسیله‌ای از جمله لباس برای خود تشخیص و تعیین ایجاد کنند.

هدف اصلی تألیف این کتاب، ارائه‌ی روش صحیح و تطبیق‌پذیر برای آموزش پیمانانه‌ی<sup>۱</sup> (مدولار) نازک دوزی لباس زنانه، و ارتقای سطح کیفی دانش علاقه‌مندان و فراگیران رشته‌ی خیاطی است. در تألیف این کتاب سعی بر آن است که با اتکا بر تجارب و امکانات آموزشی چندساله، روش کار بر پایه‌ی ساده‌ای قرار گیرد و مطالب با کمک الگوهای روشن، گویا و شیوه‌های عملی و کاربردی برش ارائه شود.

در الگوسازی، چون سایر فنون و هنرها، تخصص زمانی حاصل خواهد شد که شخص خود در پی آموختن باشد، پدیده‌های جدید را بیابد و با نکته‌سنجی و دقت، تکنیک کار را دریابد. گفتنی است که مدل‌سازی لباس یا ژورنال‌شناسی معمولاً از الگوی خاصی تبعیت نمی‌کند،



بلکه با در نظر گرفتن نوع لباس و مدل انتخابی، می توان الگوی مناسب را طراحی کرد. در این کتاب از روش «متریک»<sup>۱</sup> استفاده شده و به هنگام تألیف، طراحی و تدوین این مجموعه کتاب ها با انجام اصلاحات اساسی و رفع اشکالات موجود و با توجه به ارتباط بین روش «متریک» و «مولر»<sup>۲</sup> تا حد زیادی بر کیفیت کار افزوده و پایه ی علمی به کار داده شده است. این مجموعه کتاب ها مشتمل بر پیمانانه های مهارتی اند که بر اساس استاندارد نازک دوزی زنانه (درجه ی ۲) وزارت کار و امور اجتماعی تدوین شده و عبارتند از: متدهای اندازه گیری اندام، الگوهای اساس دامن، شلوار، بالاتنه، آستین و رفع عیوب آنان، مدل سازی دامن، شلوار، پنس های بالاتنه، انواع یقه، انواع آستین، انواع مدل سازی و انواع دوخت های لباس و به صورت محدود روش کار روی مانکن (الگوی غیرمسطح). این مجموعه بستری است تا هنرجویان با آموزش الگوسازی، تجربیات خود را به عرصه ی ظهور برسانند.

مؤلف

---

۱- روش متریک، متدی است که در کشور انگلیس استفاده می شود.

۲- روش «مولر» متعلق به مؤسسه ی «مولر و پسران» و دارای قدمت ۱۰۰ ساله می باشد؛ به علت بودن این مؤسسه در آلمان به روش «آلمانی» نیز معروف است.

## سخنی با هنرآموزان محترم

خیاطی هنری است که در تولید ناخالص ملی هر کشور نقش دارد و همانند رشته های دیگر در حال تکامل است. نیاز بشر و جامعه ایجاب می کند تعداد زیادی از نیروهای فعال، وقت و توان خویش را در فراگیری صحیح و گسترش این حوزه های تخصصی و تکنیکی صرف کنند. مجموعه ی حاضر برای برطرف کردن احتیاج جامعه، احیای هنر خیاطی خودکفایی اقتصادی ارائه شده است.

این مجموعه با توجه به اهداف و ویژگی های آموزش در شاخه ی کار و دانش و براساس برنامه ریزی درسی به شیوه ی پیمانه ای تدوین شده است. سازماندهی پیمانه ای یکی از روش های سازماندهی محتوای آموزشی است که بیشترین تأکید را بر کسب شایستگی های لازم برای یک یا چند مهارت در فراگیرندگان دارد. براین اساس، هر پیمانه از مجموعه تکالیف عملی، شناختی و عاطفی لازم برای کارها و پاره کارهای موجود در شغل، که به یادگیری یک مهارت خاص می انجامد، تشکیل شده است. ویژگی این شیوه، سازماندهی در انعطاف پذیری هر پیمانه (واحد یادگیری) از یک مهارت، مستقل از واحدهای دیگر است و به گونه ای سازماندهی می شود که بر حسب نیاز، ترکیب جدیدی با سایر پیمانه ها برای رسیدن به یک مهارت خاص فراهم آورد.

لازم است قبل از شروع آموزش، هنرآموزان محترم به نکات ذیل دقت کنید:

همه ی کتاب های این مجموعه براساس استاندارد مهارتی «نازک دوزی زنانه درجه ی ۲» تهیه شده است و باید در یک سال تحصیلی استفاده شوند.

محتوای این کتاب ها شامل دو بخش اساسی است: بخش اول شامل کتاب دوخت، که به بررسی نکات اساسی دوخت می پردازد و مراحل آن را گام به گام آموزش می دهد و بخش دوم شامل الگو و مدل سازی لباس هاست. در بخش اول جلد اول مطالب مربوط به دوخت قسمت های مختلف لباس و اطلاعات لازم آن آمده است.

بخش دوم کتاب های جلد دوم تا پنجم به بررسی و شناخت فرم های اندامی، ساختار بصری رنگ، خطوط و نقوش پارچه اختصاص دارد و هدف آن توضیح عوامل تأثیرگذار بر لباس است. (در این قسمت نباید طراحی لباس اجرا شود، بلکه هدف آن صرفاً شناخت عوامل مؤثر بر روی لباس است.

قسمت های دیگر این کتاب ها (الگوهای اساس دامن، بالاتنه، آستین و شلوار با توجه به فرم اندامی تنظیم شده اند، طول و عرض پنس های جلو و پشت الگو، آزادی و اضافات لباس با توجه به فرم اندام ها ثابت نخواهد بود و تغییر می کند.

در این کتاب ها سعی شده است با توجه به تنوع بسیار زیاد مدل های لباس، پایه و اساس مدل سازی بالاتنه، براساس انتقال پنس های به وجود آمده روی لباس، آموزش داده شود و مدل های ارائه شده در شروع هر درس، مدل هایی خواهد بود که می توان براساس درس تدریس شده الگوی آن را تهیه کرد.



معمولاً در پایان واحد کار و درس، خودآزمایی یا آزمون‌های عملی، طرح‌های لباسی ارائه شده که با توجه به اساس مدل‌سازی لباس انتخاب شده‌اند. مربیان محترم، با توجه به این که ارائه‌ی مطالب تئوری در زمینه‌ی الگو و دوخت (که بنیادی عملی دارد)، پیش طرح مسئله‌ی غیرضروری است، باید قبل از طرح مباحث، با تجربه‌ی عملی مناسب، ذهن هنرجویان را با موضوع موردنظر درگیر کنید، سپس مطالب مورد نیاز و روش‌های مناسب را ارائه دهید.

برای تمرینات عملی بیش‌تر یا پیشرفته‌تر می‌توانید از طرح‌ها و مدل‌های متناسب با علایق و توان عملی هنرجویان استفاده کنید.

مربیان عزیز، در هنگام تدریس مراحل عملی را تکرار کنید و پیش از این که هر مرحله‌ی کار را انجام دهید کلیت آن را برای هنرجویان معلوم کنید. برای انتقال مطالب لازم است مثلاً در گفتار، تلفظ واژه‌ها و اصطلاحات روشن باشد و الگوهای ترسیم شده به وسیله‌ی خط‌کش‌های مخصوص و با اندازه‌های سانتی‌متری کشیده شوند. استفاده از اشل‌های  $\frac{1}{4}$  و  $\frac{1}{2}$  در ترسیم الگو و دوخت آن‌ها غیرقانونی است.

برای این که روی مطالب مهم‌تر تأکید شود، با استفاده از رنگ‌ها و بزرگ‌نویسی و برجسته کردن کلمات ... و در گفتار با تأکید بر برخی کلمات این کار را انجام دهید. بدیهی است برای حصول نتیجه‌ای بهتر باید از راهنمایی‌های صحیح و شیوه‌های درست کمک بگیرید، آن‌گاه با پی‌گیری و کسب تجربیات شخصی بر میدان پیش‌برد کار بیفزایید.



## سخنی با هنرجویان عزیز

در تهیه و ارائه ی بسیاری از نمودهای هنری نیاز به ابزار کار محسوس است، حال آن که در مورد هنر ظریف خیاطی، انگشتان دست هنرمند ایفاگر نقش هایی پرثمر است.

برای نیل به هدف غایی، هیچ معلم و استادی تواناتر از تجربه ی شخصی نیست. از دوختن و بریدن و دوبار دوختن و دوبار بریدن نهراسید و به تصور بروز اشتباه از مستقل کار کردن بیم نداشته باشید؛ به شرط آن که هر سهو و اشتباه را همواره به خاطر بسپارید و بار دیگر، آن را تکرار نکنید.

به خاطر داشته باشید که کسب مهارت در تهیه ی الگو و دوخت لباس تنها با «پر» کاری میسر است. به هر لباسی که دوخته می شود، با چشمی باز و نگاهی موشکافانه بنگرید، زیرا الگو و دوخت لباس ها از یکدیگر مجزا نیستند، در هر سطح از دوخت از زاویه ی کنجکاوی به پوشاک نگاه کنید، زیرا بسیاری از مطالب را انسان با نگاه دقیق نیز می تواند فراگیرد و بالاخره، سعی کنید هر روز نکته ای تازه از تکنیک مورد علاقه ی خود بیاموزید، باشد که روزی خود، مربی دیگران شوید. به هنرجویان عزیز توصیه می شود اگر قصد یادگیری این مهارت را دارند، مدل ها، برش ها و دوخت ها ... را روی پارچه های ارزان قیمت (به اصطلاح پارچه های مخصوص تهیه ی پاترون) بدوزند تا به تمام نکات کوچک و ریز آن آگاه شوند، زیرا اثر هنری وقتی با ارزش تلقی می شود که نکات کوچک در آن رعایت شده باشد.

برای رسیدن به مهارت حرفه ای باید تمرینات و طرح های شروع هر درس را به گونه ای صحیح براساس آموزش داده شده و مدل سازی لباس را اجرا کنند.

در این جا، به سازمان بندی کلی کتاب و به منظور سهولت مطالعه و یادگیری بیشتر، نظر هنرجویان عزیز را به نکات زیر جلب می نمایم:

۱) پیشنهاد می شود که قبل از مطالعه هر پیمان، پیش آزمون، هدف های کلی و رفتاری و انتظارات برآمده از مطالعه ی هر واحد کار را به دقت در نظر داشته باشید.

۲) مطالب و مراحل اجرای هر درس را با دقت و با هوشیاری کامل مطالعه فرمایید. چنان چه در یادگیری مطالب با مشکلی مواجه شدید، بار دیگر با حوصله ی بیش تر، مطالب را مطالعه کنید و به پرسش های نمونه ی هر درس یا واحد کار پاسخ گوید.



# واحد کار شماره ۸



هدف کلی: توانایی انتقال پنس های سینه در جلو و پنس سرشانه در پشت با توجه به مدل های کوناگون



## فهرست وسایل و تجهیزات مورد نیاز

- کاغذ الگوی بزرگ (سفید تحریری یا گراف)
- مداد های رنگی
- متر
- خط کش های مدرج و منحنی مخصوص خط پهلو و حلقه ی گردن و حلقه ی آستین ...
- چسب (نواری و مایع)
- سنجاق و جاسنجاقی
- پرگار
- کاربن



## هدف های رفتاری

انتظار می رود فراگیرنده، پس از مطالعه ی این واحد درسی بتواند به اهداف زیر دست یابد:

- ۱- طریقه ی انتقال پنس های بالاتنه را تعریف کند.
- ۲- الگوهای انتقال پنس سینه به وسط سرشانه، حلقه ی گردن، حلقه ی آستین، پهلو و خط مرکزی جلو را انجام دهد.
- ۳- الگوهای انتقال پنس سینه به محل تلاقی خط کمر، پهلو، محل تلاقی حلقه ی آستین و سرشانه را انجام دهد.
- ۴- الگوهای انتقال پنس سرشانه پشت به حلقه ی آستین و حلقه ی گردن را انجام دهد.
- ۵- الگوهای انتقال پنس های سرشانه جلو و پشت در برش های عمودی و افقی را ترسیم کند.
- ۶- الگوهای انتقال پنس سینه «رد» کردن در برش های مختلف را ترسیم کند.
- ۷- الگوهای انتقال پنس سینه به صورت کلوش و پنس کُتی را ترسیم کند.
- ۸- الگوهای تبدیل پنس به چین و پیلی را ترسیم کند.

## طریقه‌ی انتقال پنس‌های بالاتنه



هدف از ایجاد پنس در الگو، به وجود آوردن فضای کافی برای حجم بدن در قسمت‌های برجستگی سینه، تیره‌ی پشت، قسمت شکم، باسن و ... است. هنگامی که مدل‌ها و طرح‌های گوناگون را بنگرید، در بسیاری از موارد، پنس‌ها به صورت اولیه‌ی خود نمایان نشده، بلکه برحسب نوع مدل، تغییر مکان و حتی تغییر شکل داده‌اند.

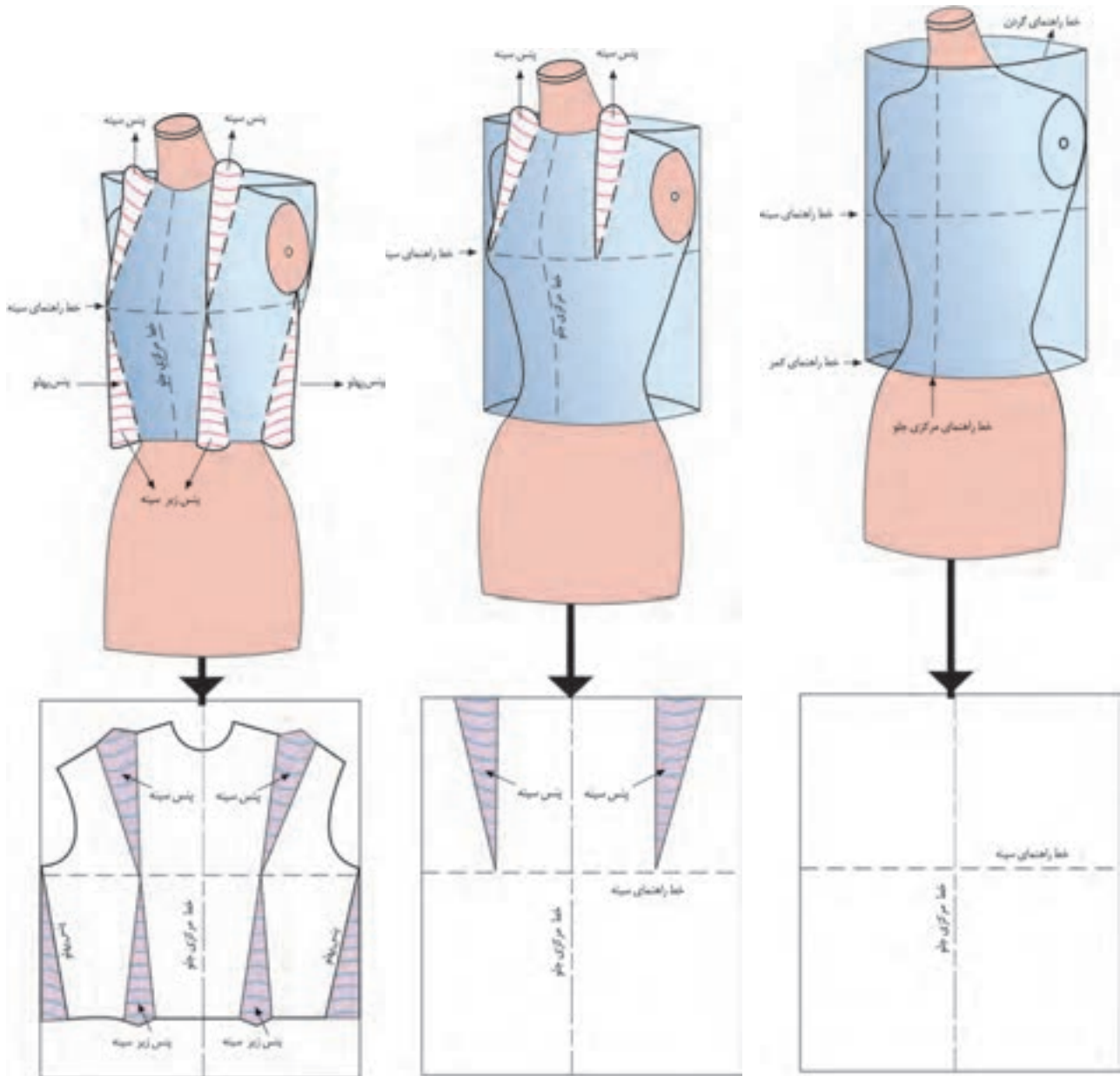

▲ **الف-** در طراحی پنس لازم است که از خطوط اصلی بدن که شامل: خطوط مرکزی جلو و پشت، سینه، کمر و پهلوها و سرشانه ... آگاهی داشته باشیم. پارچه‌ی لباس بدون پنس، روی بدن، در حقیقت فرم یک مستطیل صاف را داراست.

▲ **ب-** وقتی پنس سینه بسته شود، فضای کافی برای برجستگی سینه در محیط بالاتنه به وجود می‌آید. در این مرحله، برای ایجاد فرورفتگی در ناحیه‌ی سینه، کارور و سرشانه‌ها، باید پنس سینه گرفته شود.

▲ **ج-** پنس‌های زیر سینه و پهلو برای تعیین فرورفتگی‌های ناحیه‌ی کمر، دارای اهمیت بسزایی هستند. در این حالت، کمبری تنگ و چسبان داریم.

الگوی اساس بالاتنه در قسمت جلو و پشت، دارای دو پنس است. در قسمت جلو، پنس های سینه و زیر سینه، و در قسمت پشت، پنس های سرشانه و پنس بزرگ قرار گرفته است. (شکل های الف و ب ۱-۱)

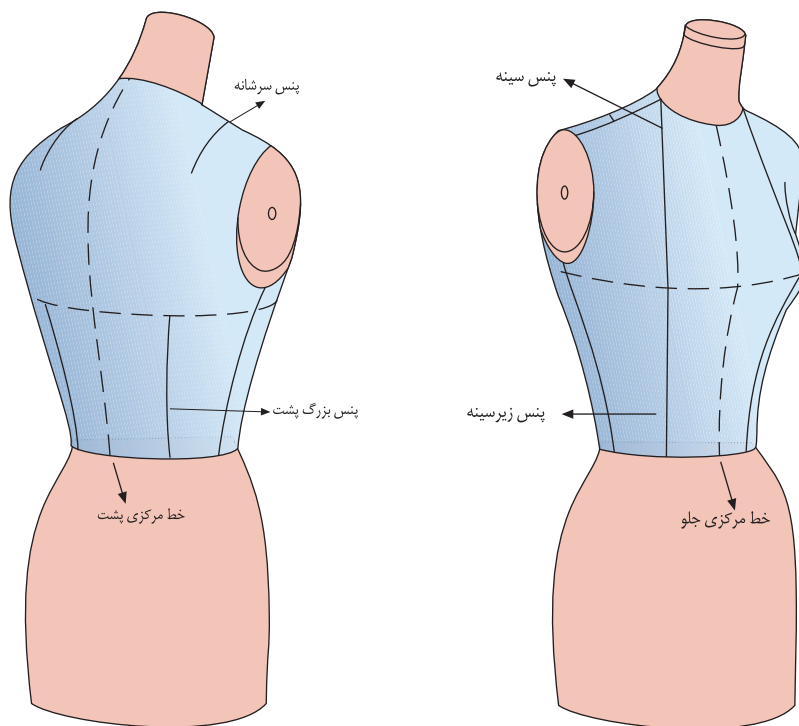

▲ ب- دو پنس در پشت

▲ الف- دو پنس در جلو

▲ شکل ۱-۱



استاندارد مهارت: نازک دوزی زنانه درجه ۲  
الگوی انتقال پنس و مدل سازی لباس  
شماره‌ی شناسایی: ۸۸ و ۷-۹۱/۴۱/۲/۴

واحد کار: توانایی انتقال پنس و مدل سازی لباس  
شماره‌ی شناسایی: ۸-۸۸ و ۷-۹۱/۴۱/۲/۴

## طریقی انتقال پنس



پنس سینه در قسمت جلو بالاتنه، چهار حالت دارد. (شکل های الف، ب، ج، د ۱-۲)



▲ ب- انتقال پنس (جابه جایی پنس)



▲ الف- دوخت پنس

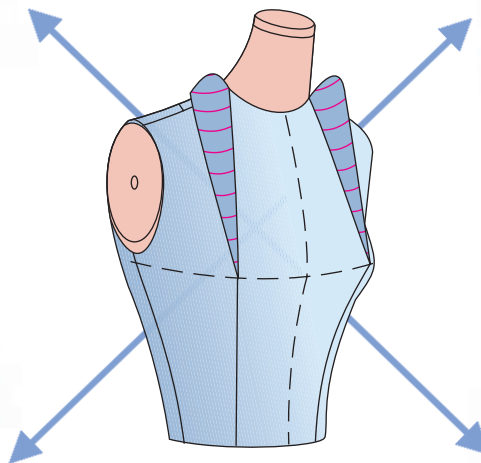

▲ شکل ۱-۲



▲ د- تبدیل پنس به پیلی یا چین



▲ ج- رد کردن پنس در برش

واحد کار : توانایی انتقال پنس و مدل سازی لباس  
شماره ی شناسایی : ۸-۴/۲/۴۱/۹۱-۷۸۸

استاندارد مهارت : نازک دوزی زنانه درجه ۲  
الگوی انتقال پنس و مدل سازی لباس  
شماره ی شناسایی : ۸۸-۷۹۱/۴۱/۲/۴

پنس سرشانه در قسمت پشت الگوی بالاتنه، سه حالت دارد. (شکل های الف، ب، ج ۱-۳)

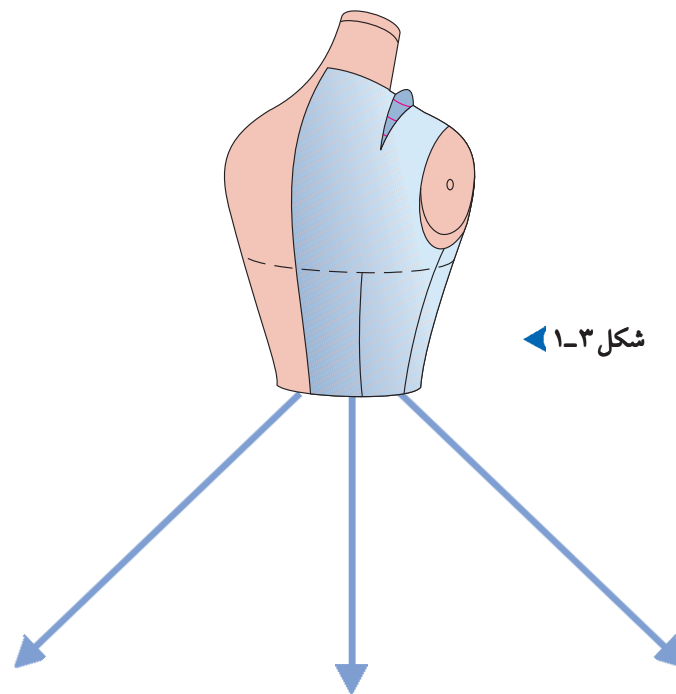

▲ ج-برش



▲ ب-دوخت پنس



▲ الف-انتقال پنس

# انتقال پنس سینه جلو



پنس سینه را می توان به «نُه نقطه ی اصلی \*» در الگوی بالاتنه ی جلو منتقل کرده و انتهای کلیه ی این خطوط به صورت مستقیم یا منحنی در «نقطه ی B» (سر سینه) با یکدیگر تلافی می کند. (شکل ۱-۴)

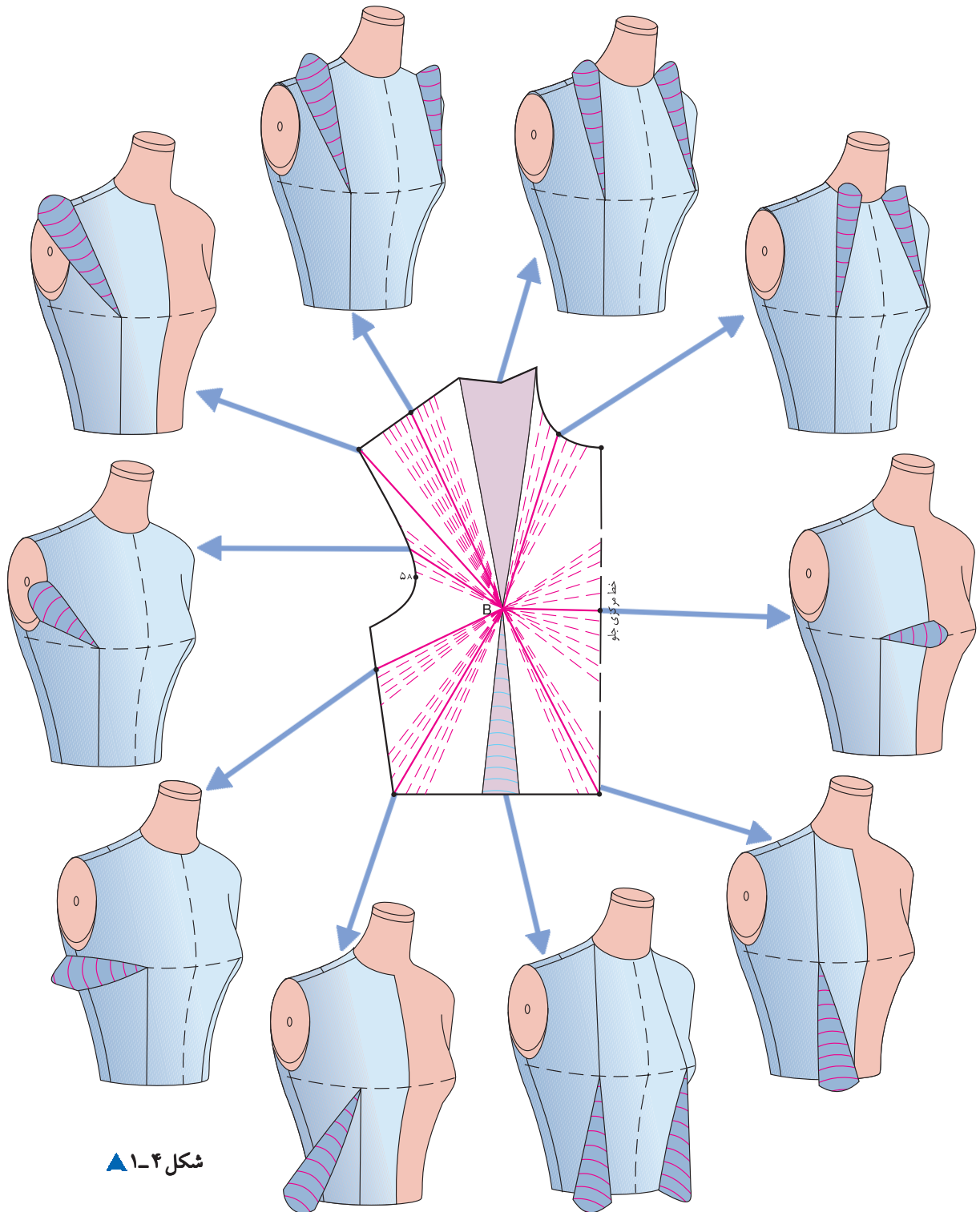

# انتقال پنس سرشانه پشت



پنس سرشانه ی پشت را می توانید به «دو نقطه ی\*\*» اصلی منتقل کنید . (شکل ۱-۵)

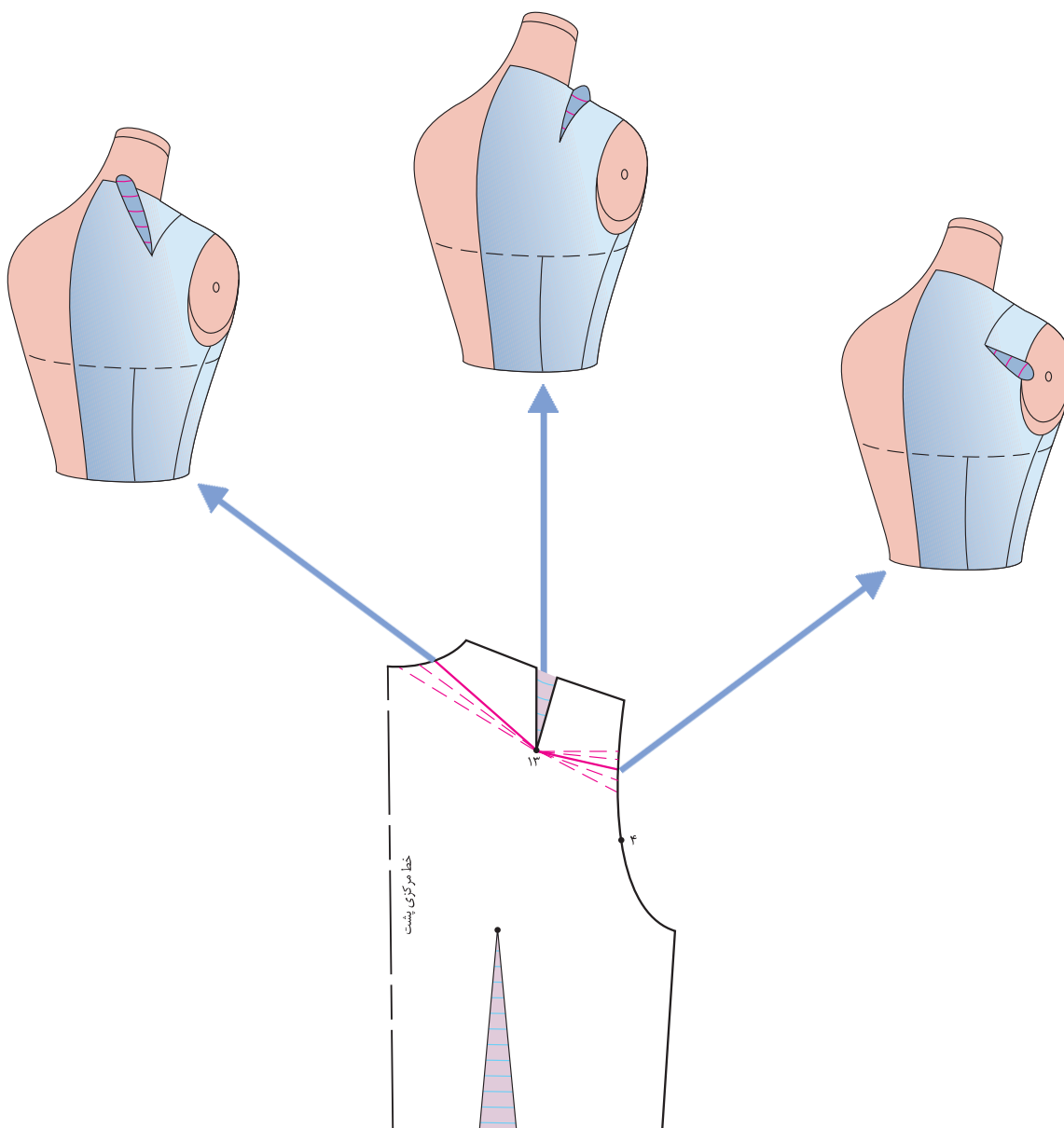

▲ شکل ۱-۵

\* - \*\* جز این نقاط اصلی مابین آن تا بی نهایت نقاط غیر اصلی وجود دارد که می توانید برای انتقال پنس استفاده کنید .





استاندارد مهارت : نازک دوزی زنانه درجه ۲  
الگوی انتقال پنس و مدل سازی لباس  
شماره ی شناسایی : ۸۸ و ۷-۹۱/۴۱/۲/۴

واحد کار : توانایی انتقال پنس و مدل سازی لباس  
شماره ی شناسایی : ۸۸ و ۷-۹۱/۴۱/۲/۴

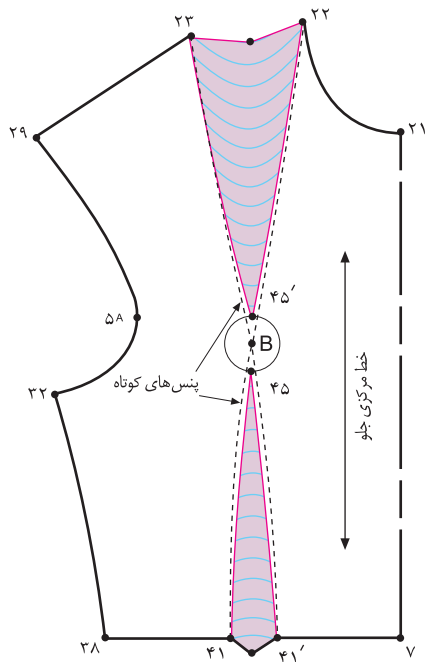

شکل ۱-۶

- \* در صورتی که بخواهید از پنس سینه در مکان اصلی آن (ابتدای سرشانه) استفاده\* کنید باید مراحل زیر را انجام دهید.
- \* از الگوی اساس بالاتنه ی جلو که اصلاح شده رولت کنید.
- \* نوک پرگار را روی «نقطه ی B» (سر سینه) قرار داده و دایره ای با شعاع «۲ سانتیمتر» رسم کنید.

سر سینه = نقطه ی B

- \* پنس های « $23 \rightarrow B \rightarrow 22$ » (سینه) و « $41 \rightarrow B \rightarrow 41'$ » (زیر سینه) را می توانید تا حداکثر «۲ سانتیمتر» کوتاه یا جابه جا کنید.
- \* پنس سینه ی « $23 \rightarrow B \rightarrow 22$ » و پنس زیر سینه « $41 \rightarrow B \rightarrow 41'$ » را «۲ سانتیمتر» کوتاه کنید. (شکل ۱-۶)
- پنس کوتاه شده ی سینه =  $23 \rightarrow 45' \rightarrow 22$
- ۲ سانتیمتر =  $B \rightarrow 45' = B \rightarrow 45$
- پنس کوتاه شده ی زیر سینه =  $41 \rightarrow 45 \rightarrow 41'$

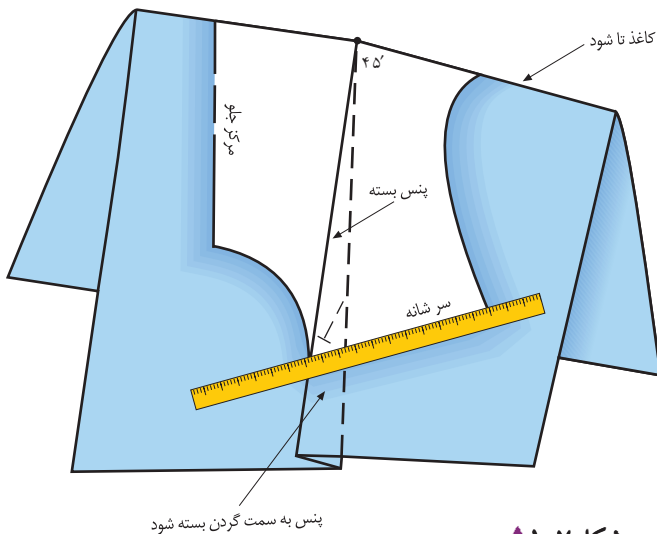

شکل ۱-۷



- \* کاغذ الگو را در جهت افقی الگوی بالاتنه به گونه ای «تا» کنید که از «نقطه ی ۴۵'» بگذارد، سپس پنس « $23 \rightarrow 45' \rightarrow 22$ » سینه را به طرف گردن «تا» کرده سنجاق بزنید. خط سر شانه را دوباره رولت نموده تا قسمت بیرونی پنس\* که در قسمت سر شانه می باشد مشخص شود. (شکل ۱-۷)

\* می توانید در این قسمت پنس را بدوزید.

\*\* پس از ترسیم پنس ها باید خطوط بیرونی آنان ترسیم شود در غیر این صورت پس از دوخت لباس پنس ها داخل درز صحیح قرار نمی گیرد.

# انتقال پس سینه به وسط سرشانه





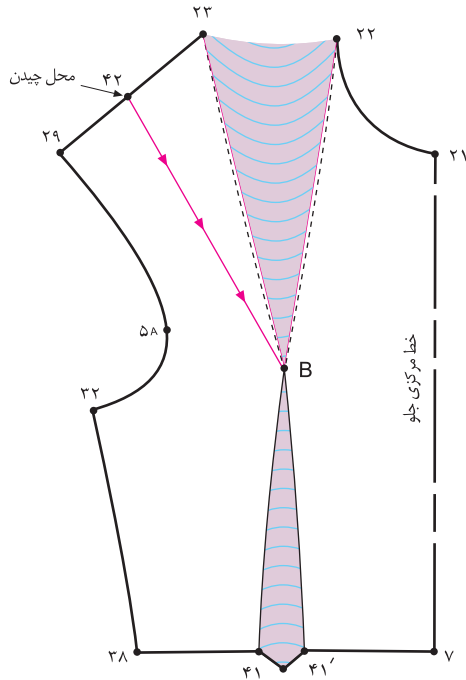

شکل ۱-۸ ▲

✿ ابتدا از روی الگوی جلو بالاتنه ی اصلاح شده ی لباس ، رولت کنید .

✿ در قسمت سرشانه ی جلو ، فاصله ی « ۲۳ → ۲۹ » را نصف کرده ، «نقطه ی ۴۲» به دست می آید .

$$\frac{1}{2} \text{ فاصله ی « ۲۹ → ۲۳ » = ۴۲ → ۲۹}$$

✿ از نقطه ی B (سر سینه) خطی به «نقطه ی ۴۲» رسم کنید .

✿ «خط B → ۴۲» را از سمت سرشانه قیچی کنید . (شکل ۱-۸)

خط جدید انتقال پنس سرشانه = B → ۴۲

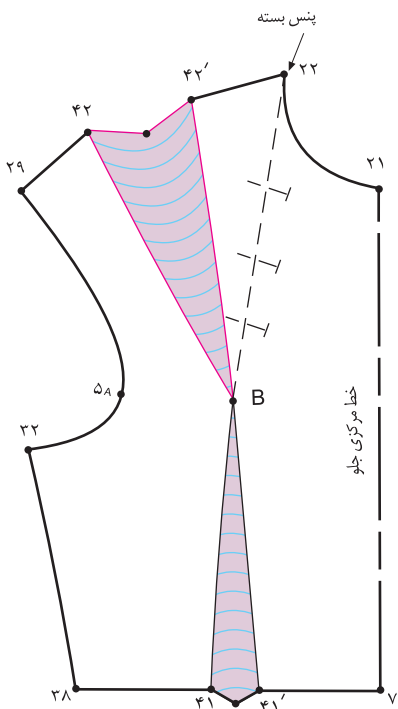

شکل ۱-۹ ▲

✿ پنس سینه ی « ۲۳ → B → ۲۲ » را به سمت حلقه ی گردن «تا» کرده ، ببندید .

خط پنس بسته = B → ۲۲

✿ پس از بستن پنس سینه ، زیر «خط B → ۴۲» را کاغذ

بچسبانید ، تا پنس جدید « ۴۲ → B → ۴۲' » که از اوزمان\*

طبیعی به دست آمده ، مشخص شود . (شکل ۱-۹)

پنس جدید وسط سرشانه = ۴۲' → B → ۴۲



استاندارد مهارت : نازک دوزی زنانه درجه ۲  
الگوی انتقال پنس و مدل سازی لباس  
شماره ی شناسایی : ۸-۴/۲/۴۱/۹۱-۷۸۸

واحد کار : توانایی انتقال پنس و مدل سازی لباس  
شماره ی شناسایی : ۸-۴/۲/۴۱/۹۱-۷۸۸

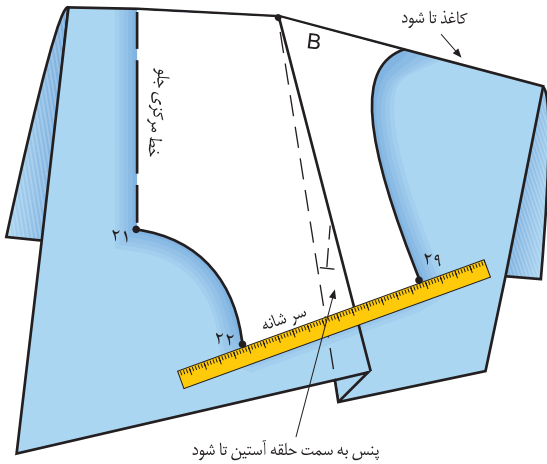

- ✿ الگوی بالاتنه ی جلو را به صورت افقی حدوداً در خط سینه «تا» کنید؛ به طوری که الگوی «تا» شده از «نقطه ی B» (سر سینه) بگذرد.
- ✿ پنس جدید « $42 \rightarrow B \rightarrow 42'$ » را به طرف حلقه ی آستین «تا» کنید.
- ✿ خط جدید سرشانه را رسم کرده و روی خط رسم شده بارولت\* بکشید. (شکل ۱-۱۰)

شکل ۱-۱۰ ▲

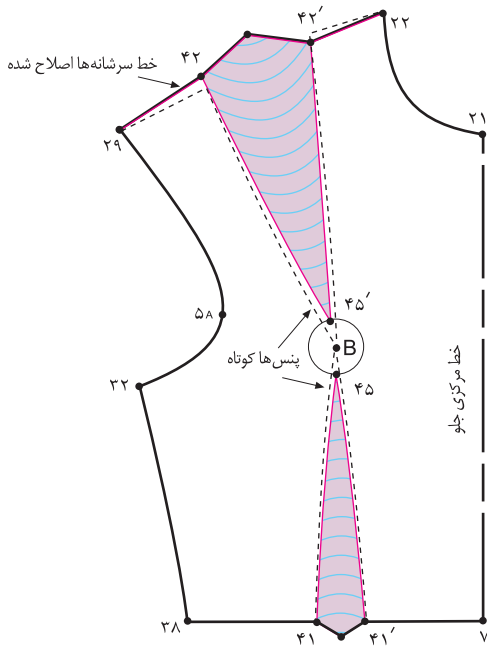

- ✿ پنس «تا» شده را باز کرده، خطوط اصلاح شده ی سرشانه را مشخص کنید.
- ✿ از «نقطه ی B» دایره ای به شعاع «۲ سانتیمتر» رسم کرده، می توانید حداکثر تا «۲ سانتیمتر» پنس های سینه و زیر سینه را کوتاه کنید.
- $B \rightarrow 45' = B \rightarrow 45 = 2$  سانتیمتر
- پنس کوتاه شده ی سینه  $42 \rightarrow 45' \rightarrow 42'$
- پنس کوتاه شده ی زیر سینه  $41 \rightarrow 45 \rightarrow 41'$
- ✿ خطوط پنس سرشانه و پنس زیر سینه را به وسیله ی خط کش مخصوص از نقاط « $45$  و  $45'$ » دوباره ترسیم کنید.
- ✿ این پنس را می توانید بدوزید یا به صورت برش، چین و پیلی بنا بر مدل های گوناگون استفاده کنید. (شکل ۱-۱۱)

شکل ۱-۱۱ ▲

\* به این علت از رولت استفاده می کنید تا قسمت بیرونی پنس مشخص گردد.

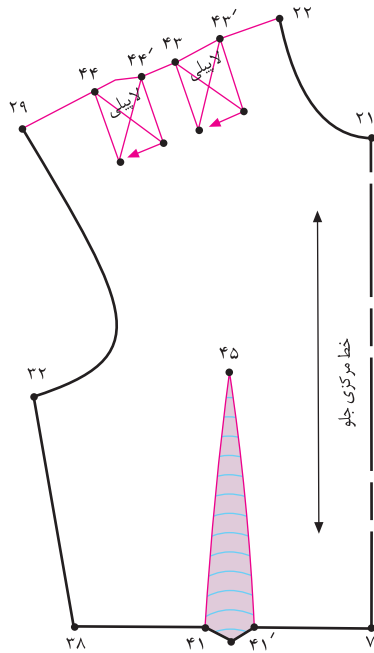

شکل ۱۲-۱

✿ برای تبدیل این پنس به پیلی، باید پهنا‌ی اندازه‌ی « $۴۲ \rightarrow ۴۲'$ » (اندازه‌ی پنس سرشانه) را مشخص کنید.

در این مدل،  $۴۲ \rightarrow ۴۲' = ۷/۵$  سانتی متر.

✿ خط سرشانه « $۲۹ \rightarrow ۲۲$ » را به تعداد پیلی‌ها تقسیم کنید.

✿ معمولاً ابتدا و انتهای پیلی‌ها، از خطوط حلقه‌ی آستین و گردن فاصله دارد.

✿ اندازه‌ی « $۴۲ \rightarrow ۴۲'$ » را به صورت دو پیلی یا سه پیلی\* مطابق شکل مشخص کنید.

✿ هر مقدار که اندازه‌ی پهنا‌ی پنس بیشتر باشد، می‌توانید تعداد پیلی‌ها را بیشتر کنید.

اندازه‌ی لاپیلی = اندازه‌ی پهنا‌ی پنس

$$«۴۴ \rightarrow ۴۴'» + «۴۳ \rightarrow ۴۳'» =$$

✿ معمولاً جهت «تای» پیلی‌ها به سمت حلقه‌ی آستین\* می‌باشد.

✿ پیلی‌ها را «تا» کرده خط سرشانه « $۲۹ \rightarrow ۲۲$ » دوباره رسم کرده

و روی خط رسم شده بارولت بکشید. (شکل ۱۲-۱)

\* تعداد پیلی‌ها بستگی به پهنا‌ی ساسون دارد.

\*\* «تای» پیلی‌ها را می‌توان بر اساس مدل تغییر داد.

# انتقال نپسینه به حلقه می کردن



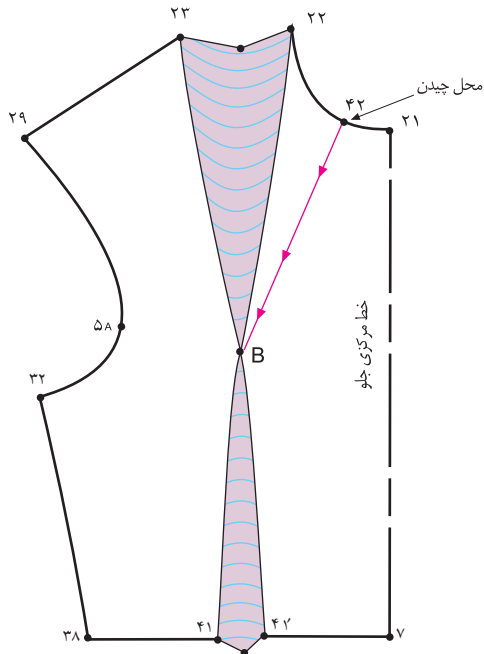

✿ ابتدا از روی الگوی جلوی بالاتنه‌ی اصلاح شده‌ی لباس، رولت کنید.

✿ قسمت گردن، خط «۲۱ → ۲۲» را سه\* قسمت کرده، «نقطه‌ی ۴۲» به دست می‌آید.

$$\frac{1}{3} \text{ فاصله‌ی «۲۱ → ۲۲»} = ۲۱ \rightarrow ۴۲$$

✿ از «نقطه‌ی B» (سر سینه) خطی به «نقطه‌ی ۴۲» رسم کنید.

خط جدید انتقال پنس گردن =  $۴۲ \rightarrow B$

✿ «خط  $B \rightarrow ۴۲$ » را از سمت گردن قیچی کنید. (شکل ۱-۱۳)

شکل ۱-۱۳ ▲

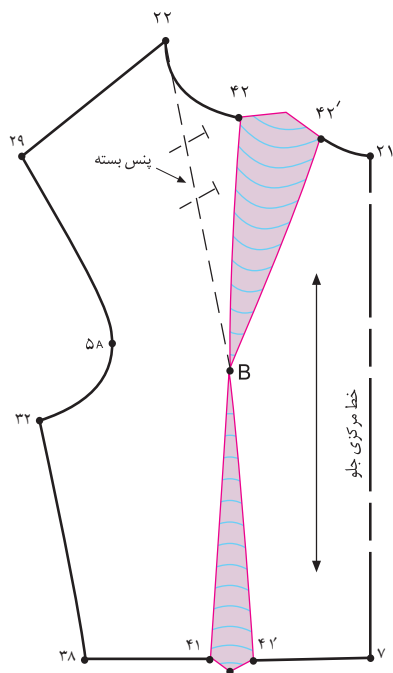

✿ پنس « $۲۲ \rightarrow B \rightarrow ۲۳$ » را به سمت گردن «تا» کرده، ببندید.

خط پنس بسته =  $۲۲ \rightarrow B$

✿ پس از بستن پنس، زیر «خط  $B \rightarrow ۴۲$ » کاغذ بچسبانید، تا

پنس جدید « $۴۲ \rightarrow B \rightarrow ۴۲'$ » که از اوزان طبیعی به دست

آمده، مشخص شود. (شکل ۱-۱۴)

پنس جدید حلقه‌ی گردن =  $۴۲ \rightarrow B \rightarrow ۴۲'$

شکل ۱-۱۴ ▲



\* فاصله‌ی  $۲۱ \rightarrow ۲۲$  را می‌توانید به دلخواه تقسیم کنید.

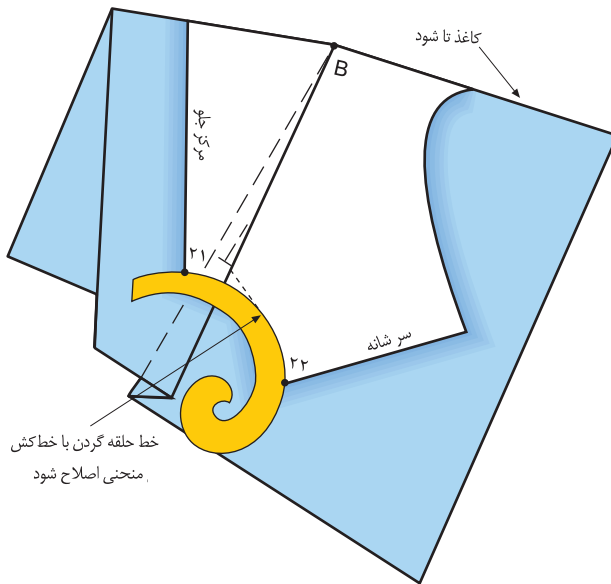

- ❁ بالاتنه را به صورت افقی حدوداً در خط سینه «تا» کنید؛ به طوری که الگوی «تا» شده، از «نقطه ی B» (سر سینه) بگذرد.
- ❁ پنس جدید حلقه ی گردن « $B \rightarrow 42 \rightarrow 42'$ » را به طرف خط سر شانه «تا» کنید.
- ❁ خط حلقه ی گردن را به وسیله ی خط کش منحنی رسم کرده و روی خط رسم شده با رولت بکشید. (شکل ۱-۱۵)

شکل ۱-۱۵ ▲

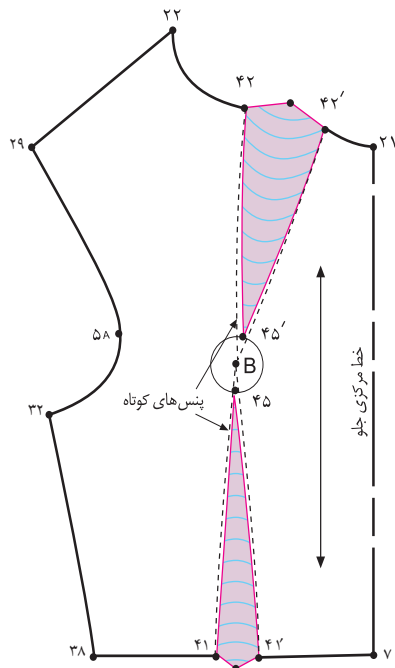

- ❁ پنس «تا» شده را باز کرده، خطوط اصلاح شده ی حلقه ی گردن را مشخص کنید.

سر سینه = نقطه ی B

- ❁ از «نقطه ی B» دایره ای به شعاع «۲ سانتیمتر» رسم کنید؛ می توانید حداکثر تا «۲ سانتیمتر» پنس های حلقه ی گردن و زیر سینه را کوتاه کنید.

$B \rightarrow 45' = B \rightarrow 45 = 2$  سانتیمتر

- ❁ خطوط پنس گردن و پنس زیر سینه را به وسیله ی خط کش مخصوص از نقاط « $45'$  و  $45$ » مجدداً رسم کنید.

- ❁ این پنس را می توانید بدوزید یا چین بدهید. اگر بخواهید مقدار چین خوردگی در حلقه ی گردن بیشتر باشد، می توانید پنس زیر سینه را نیز بسته و به حلقه ی گردن انتقال دهید. (شکل ۱-۱۶)

شکل ۱-۱۳ ▲

هنرجویان محترم در این صفحه جهت بررسی انتقال پنس ها و حالت های مختلف آنان روی لباس با آثار طراحان لباس آشنا می شوید .



آیا می توانید انتقال پنس ها را انجام دهید\*؟ به نظر شما این پنس ها چه تفاوتی با انتقال پنس گردن دارد؟

\* دقت کنید در اینجا هدف پنس های بالاتنه لباس می باشد . با طراحی قسمت های دیگر لباس مانند آستین ، یقه ، دامن . . . کاری نداریم .



# انتقال نپس سینہ بہ پہلو



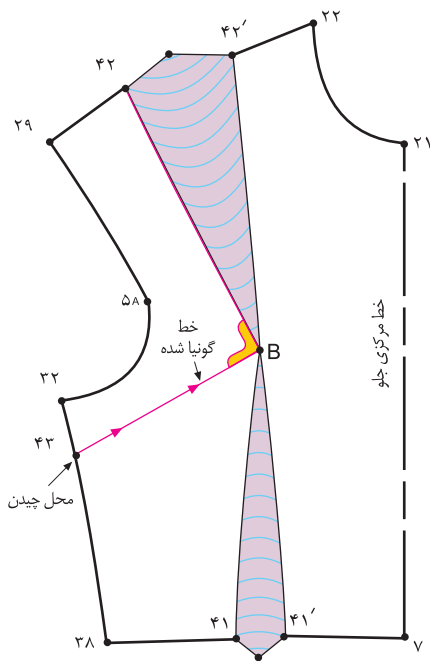

شکل ۱۷-۱

ابتدا از روی الگوی جلوی بالاتنه ی اصلاح شده ی لباس ، که پنس آن به وسط سرشانه ی جلو منتقل شده ، رولت کنید .  
 خط کش گونیا را به شکلی روی الگوی بالاتنه قرار دهید که یک ضلع گونیا روی «خط B → ۴۲» قرار گرفته و ضلع دیگر آن به صورت خطی با خط پهلو برخورد کرده ، «نقطه ی ۴۳» به دست آید .

خط جدید انتقال پنس پهلو =  $B \rightarrow 43$

«خط  $B \rightarrow 43$ » را از سمت پهلو قیچی کنید . (شکل ۱۷-۱)

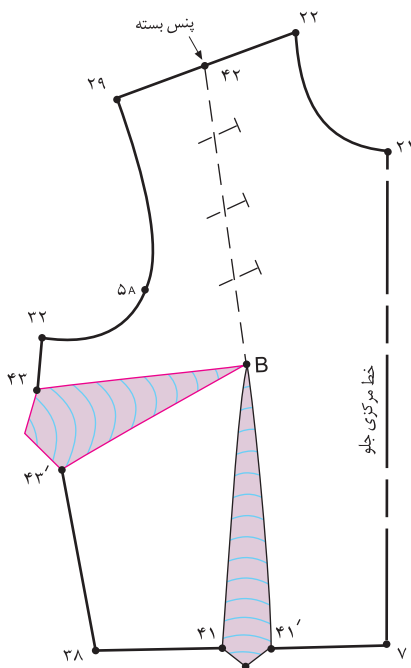

شکل ۱۸-۱

پنس « $B \rightarrow 42 \rightarrow 42'$ » را به سمت حلقه ی آستین «تا» کرده ، ببندید .

خط پنس بسته =  $B \rightarrow 42$

پس از بستن پنس ، زیر خط « $B \rightarrow 43$ » را کاغذ بچسبانید تا پنس جدید « $B \rightarrow 43 \rightarrow 43'$ » که از اوزمان طبیعی به دست آمده ، مشخص شود . (شکل ۱۸-۱)

پنس جدید پهلو =  $B \rightarrow 43 \rightarrow 43'$



استاندارد مهارت : نازک دوزی زنانه درجه ۲  
الگوی انتقال پنس و مدل سازی لباس  
شماره ی شناسایی : ۸۸ و ۷-۹۱/۴۱/۲/۴

واحد کار : توانایی انتقال پنس و مدل سازی لباس  
شماره ی شناسایی : ۸-۴۱/۲/۴/۹۱ و ۷-۸۸

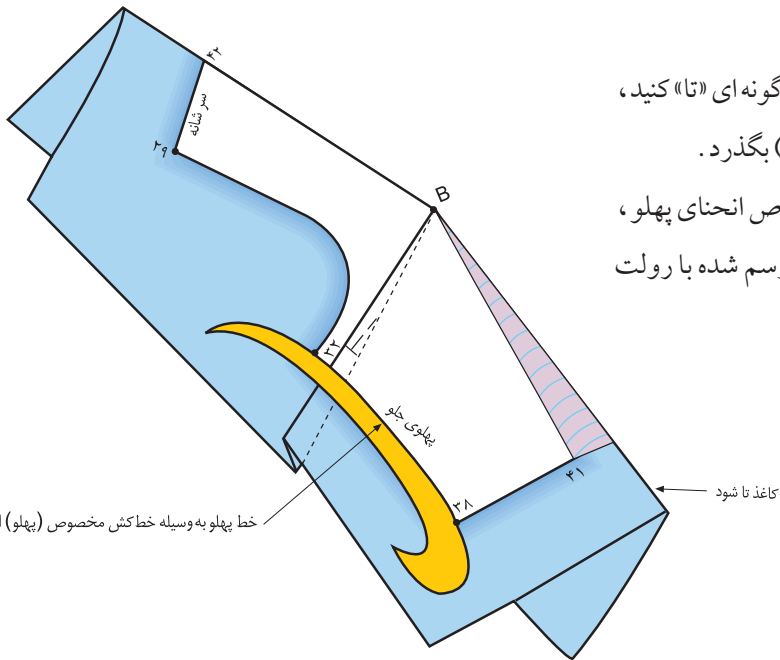

- بالاتنه را به صورت عمودی مطابق شکل ، به گونه ای «تا» کنید ، که الگوی «تا» شده از «نقطه ی B» (سر سینه) بگذرد .
- پنس جدید را «تا» کنید و با خط کش مخصوص انحنای پهلوی ، خط پهلوی را دوباره رسم کرده و روی خط رسم شده با رولت بکشید . (شکل ۱۹-۱)

شکل ۱۹-۱

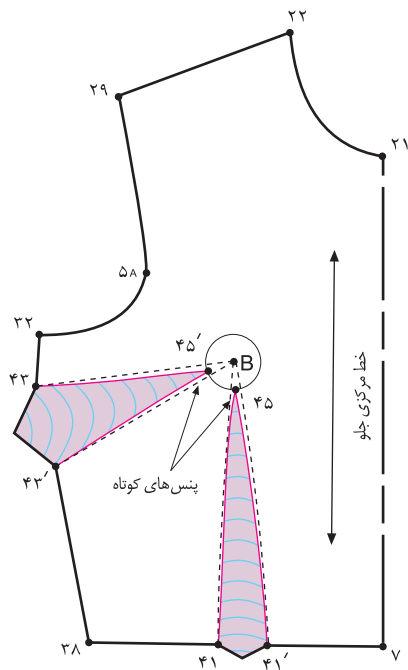

- پنس «تا» شده را باز کرده ، خطوط اصلاح شده ی پهلوی را مشخص کنید .

- نقطه ی سر سینه  $B =$
- از «نقطه ی B» دایره ای به شعاع «۲ سانتیمتر» رسم کرده ، می توانید حداکثر تا «۲ سانتیمتر» پنس های ، زیر سینه و پهلوی را کوتاه کنید . (شکل ۲۰-۱)

- $B \rightarrow 45 = B \rightarrow 45' = 2$  سانتیمتر
- پنس کوتاه شده ی پهلوی  $43 \rightarrow 45' \rightarrow 43'$
- پنس کوتاه شده ی زیر سینه  $41 \rightarrow 45 \rightarrow 41'$
- خطوط پنس زیر سینه و پنس پهلوی را به وسیله ی خط کش مخصوص از نقاط «۴۵» و «۴۵'» دوباره ترسیم کنید .

شکل ۲۰-۱

هنرجویان محترم در این صفحه جهت بررسی انتقال پنس ها و حالت های مختلف آنان روی لباس با آثار طراحان لباس آشنا می شوید .



آیا می توانید انتقال پنس ها را انجام دهید؟ این سه طرح انتقال پنس به پهلو می باشد چه تفاوتی با یکدیگر دارند؟

# انتقال پنس سینه به محل تلاقی خط کمر و پهلو\*



\* این پنس در روش گرلاوین، به نام پنس فرانسوی معروف است.

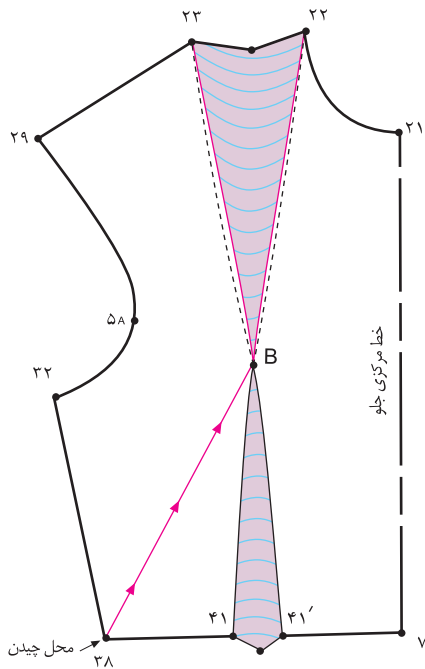

شکل ۱-۲۱ ▲

- ❁ ابتدا از روی الگوی جلوی بالاتنه ی اصلاح شده ی لباس ، رولت کنید .
- ❁ خطوط پنس سینه را از نقاط « ۲۲ و ۲۳ » به «نقطه ی B» (سر سینه) به وسیله ی خط کش معمولی دوباره ترسیم کنید .
- ❁ از «نقطه ی B» مطابق شکل ، خطی به محل تلاقی خط کمر و خط پهلو رسم کرده ، «خط B → ۳۸» به دست می آید .
- ❁ خط جدید انتقال پنس در تقاطع کمر و پهلو =  $B \rightarrow 38$
- ❁ «خط B → ۳۸» را از سمت پهلو قیچی کنید . (شکل ۱-۲۱)

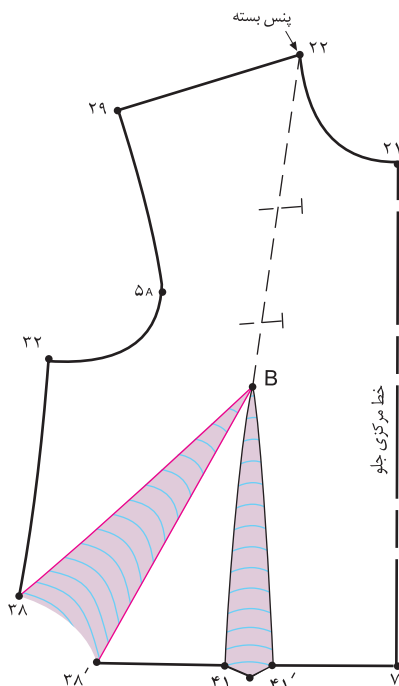

شکل ۱-۲۲ ▲



- ❁ پنس « $B \rightarrow 22$ » را به سمت حلقه ی گردن «تا» کرده ، ببندید .
- ❁ خط  $B \rightarrow 22$  = پنس بسته
- ❁ پس از بستن پنس زیر «خط  $B \rightarrow 38$ » را کاغذ بچسبانید ، تا پنس جدید « $B \rightarrow 38 \rightarrow 38'$ » که از اوزمان طبیعی به دست آمده ، مشخص شود . (شکل ۱-۲۲)
- ❁ پنس جدید =  $B \rightarrow 38 \rightarrow 38'$



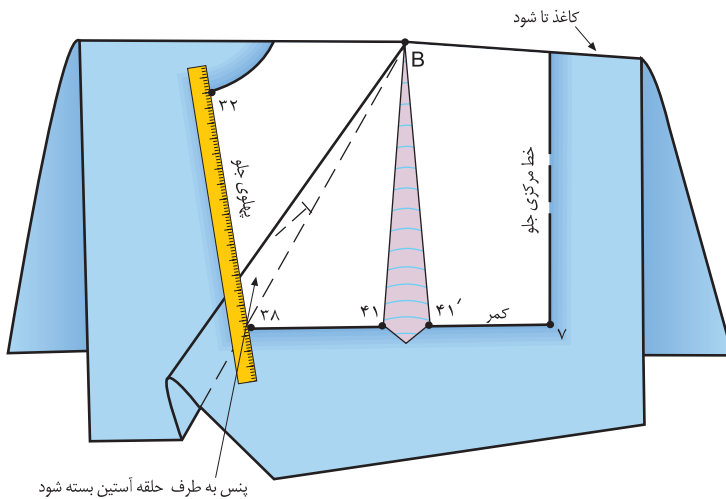

شکل ۱-۲۳

- بالاتنه را به صورت افقی حدوداً در خط سینه «تا» کنید؛ به طوری که الگوی «تا» شده، از «نقطه ی B» (سر سینه) بگذرد.
- پنس جدید « $38 \rightarrow B \rightarrow 38'$ » را به طرف حلقه ی آستین «تا» کنید.
- خط جدید پهلو را رسم کرده و روی خط رسم شده با رولت بکشید. (شکل ۱-۲۳)

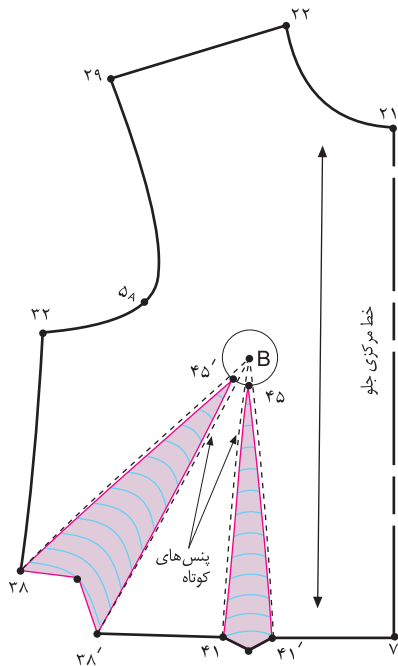

شکل ۱-۲۴

- پنس «تا» شده را باز کرده، خطوط اصلاح شده ی پهلو را مشخص کنید.
- سر سینه = نقطه ی B
- از «نقطه ی B» دایره ای به شعاع «۲ سانتیمتر» رسم کرده، می توانید حداکثر تا «۲ سانتیمتر» پنس های زیر سینه و پهلو را کوتاه کنید.
- $B \rightarrow 45' = B \rightarrow 45 = 2$  سانتیمتر
- پنس کوتاه شده ی تقاطع کمر و پهلو  $38 \rightarrow 45' \rightarrow 38'$
- پنس کوتاه شده ی زیر سینه  $41 \rightarrow 45 \rightarrow 41'$
- خطوط پنس زیر سینه و پنس جدید را به وسیله ی خط کش مخصوص از نقاط «۴۵ و ۴۵'» دوباره ترسیم کنید.
- این پنس را می توانید بدوزید یا برای مدل برش یا چین و پیلی استفاده کنید. (شکل ۱-۲۴)



هنرجویان محترم در این صفحه جهت بررسی انتقال پنس ها و حالت های مختلف آنان روی لباس با آثار طراحان لباس آشنا می شوید.

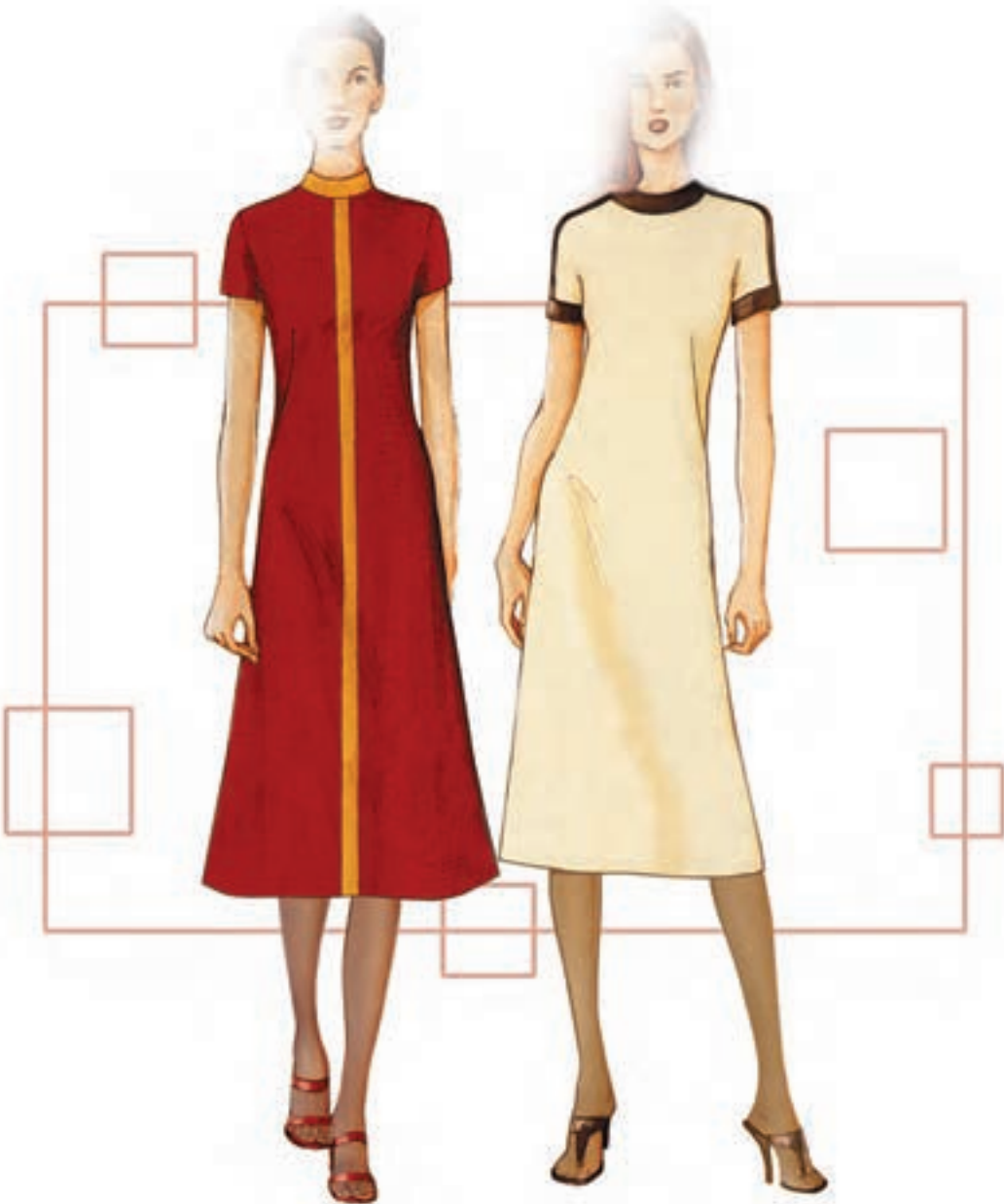

آیا می توانید این انتقال پنس را انجام دهید؟ این دو طرح چه تفاوتی با انتقال پنس محل تلاقی کمر و پهلو دارد؟

# انتقال نپس سینہ بہ خط مرکزی جلو



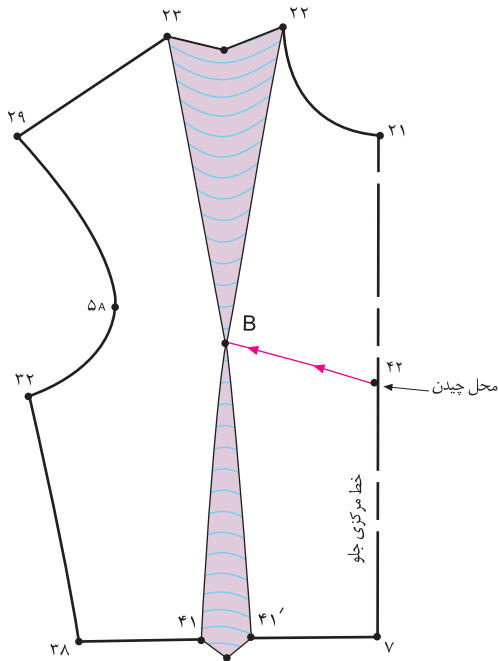

ابتدا از روی الگوی جلوی بالاتنه‌ی اصلاح شده‌ی لباس، رولت کنید.

از «نقطه‌ی B» (سرسینه) مطابق شکل، خطی به «مرکز جلو» رسم کرده، «خط ۴۲ → B» به دست می‌آید.

خط پنس جدید = ۴۲ → B

خط «B → ۴۲» را از سمت خط مرکزی جلو قیچی کنید.

(شکل ۱-۲۵)

شکل ۱-۲۵

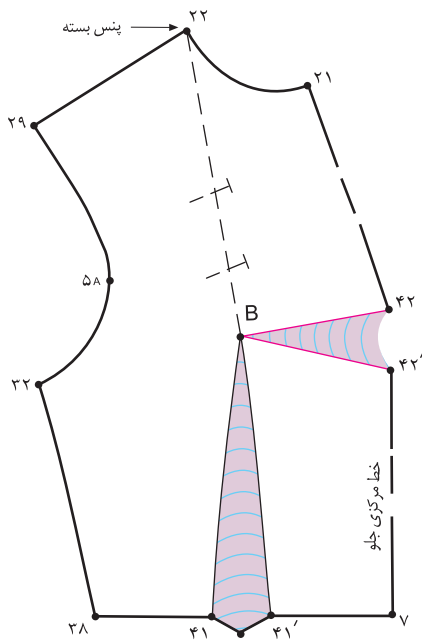

پنس «۲۲ → B → ۲۳» را «تا» کرده، ببندید.

خط پنس بسته = ۲۲ → B

پس از بستن پنس، زیر «خط B → ۴۲» را کاغذ بچسبانید،

تا پنس جدید «۴۲ → B → ۴۲'» که از اوزمان طبیعی به دست آمده، مشخص شود. (شکل ۱-۲۶)

پنس جدید مرکز جلو = ۴۲ → B → ۴۲'

شکل ۱-۲۶



استاندارد مهارت : نازک دوزی زنانه درجه ۲  
الگوی انتقال پنس و مدل سازی لباس  
شماره ی شناسایی : ۸-۴/۲/۴۱/۹۱-۷۸ و ۸۸

واحد کار : توانایی انتقال پنس و مدل سازی لباس  
شماره ی شناسایی : ۸-۴/۲/۴۱/۹۱-۷۸ و ۸۸

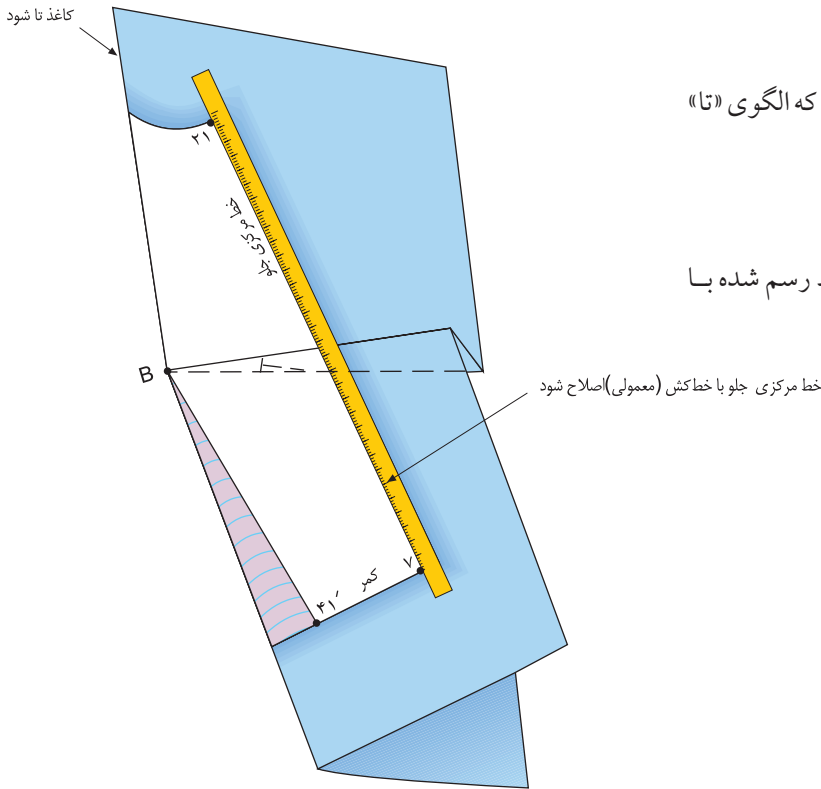

- بالاتنه را به صورت عمودی به گونه ای «تا» کنید که الگوی «تا» شده از «نقطه ی B» (سرسینه) بگذرد.
- پنس جدید « $42 \rightarrow B \rightarrow 42'$ » را «تا» کنید.
- خط جدید مرکز جلو را رسم کرده و روی خط رسم شده با رولت بکشید. (شکل ۱-۲۷)

شکل ۱-۲۷ ▲

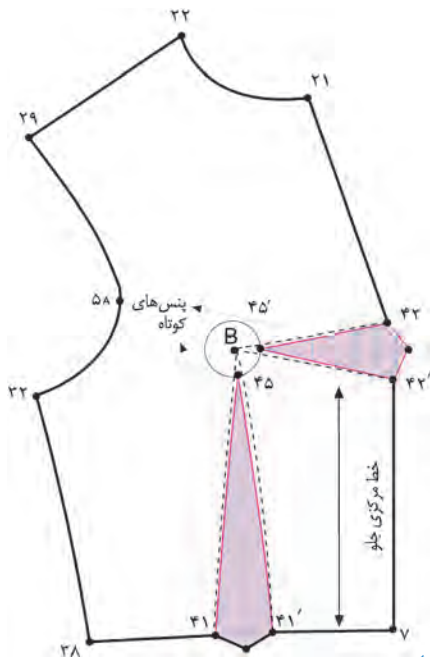

شکل ۱-۲۸ ▲



- پنس «تا» شده را باز کرده، خطوط اصلاح شده ی خط مرکزی جلو را مشخص کنید.
- از «نقطه ی B» دایره ای به شعاع «۲ سانتیمتر» رسم کرده، می توانید حداکثر تا «۲ سانتیمتر» پنس های زیر سینه و مرکز جلو را کوتاه کنید.

- $2 \text{ سانتیمتر} = B \rightarrow 45 = B \rightarrow 45'$
- این پنس را می توانید بدوزید یا برای مدل برش یا چین استفاده کنید. (شکل ۱-۲۸)

هنرجویان محترم در این صفحه جهت بررسی انتقال پنس ها و حالت های مختلف آنان روی لباس با آثار طراحان لباس آشنا می شوید.



آیا می توانید این انتقال پنس ها را انجام دهید؟ این طرح ها چه تفاوتی با انتقال پنس در خط مرکزی جلو دارد؟



# انتقال نپس سينه به حلقه می آستين



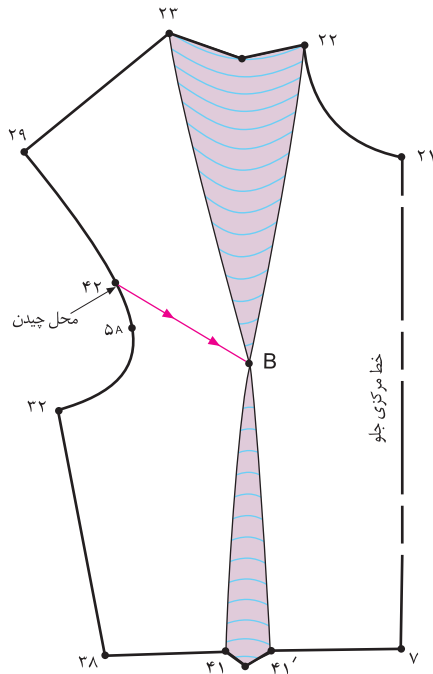

شکل ۱-۲۹ ▲

✿ ابتدا از روی الگوی جلوی بالاتنه‌ی اصلاح شده‌ی لباس، رولت کنید.

✿ از «نقطه‌ی B» (سرسینه) مطابق شکل، خطی به حلقه‌ی آستین رسم کرده، «خط ۴۲ → B» به دست می‌آید. (این خط باید «۳-۴ سانتیمتر» بالاتر از «نقطه‌ی ۵A» نقطه‌ی موازنه‌ی آستین «۵A» باشد.)

✿ «خط B → ۴۲» را از سمت حلقه‌ی آستین قیچی کنید.

(شکل ۱-۲۹)

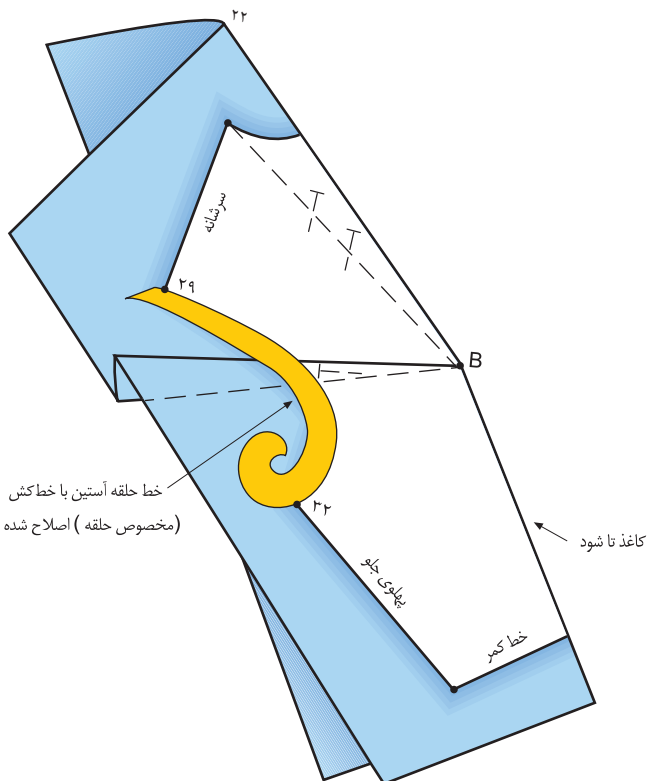

شکل ۱-۳۰ ▲

✿ پنس «۲۲ → B → ۲۳» را به سمت حلقه‌ی گردن «تا» کرده، ببندید.

✿ پس از بستن پنس، زیر «خط B → ۴۲» را کاغذ بچسبانید، تا پنس جدید «۴۲' → B → ۴۲» که از اوزان طبیعی به دست آمده، مشخص شود.

✿ بالاتنه را به صورت عمودی به گونه‌ای «تا» کنید، که الگوی «تا» شده از «نقطه‌ی B» سرسینه بگذرد.

✿ پنس جدید «۴۲ → B → ۴۲'» را به طرف سرشانه «تا» کنید.

✿ با خط کش مخصوص حلقه‌ی آستین، خط جدید حلقه‌ی آستین را دوباره رسم کرده و روی خط رسم شده با رولت بکشید. (شکل ۱-۳۰)

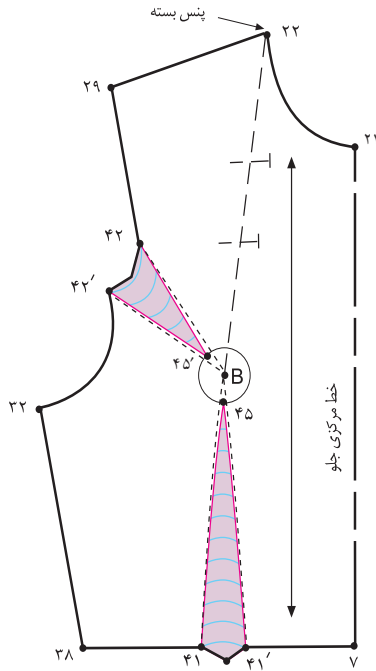

شکل ۳۱-۱ ▲

✿ پنس «تا» شده را باز کرده، خطوط اصلاح شده ی حلقه ی آستین را مشخص کنید.

✿ از «نقطه ی B» دایره ای به شعاع «۲ سانتیمتر» رسم کرده، می توانید حداکثر تا پنس های زیر سینه و حلقه ی آستین را کوتاه کنید.

$B \rightarrow 45' = B \rightarrow 45 = 2$  سانتیمتر

پنس کوتاه شده حلقه آستین =  $42 \rightarrow 45' \rightarrow 42'$

پنس کوتاه شده زیر سینه =  $41 \rightarrow 45 \rightarrow 41'$

✿ خطوط پنس زیر سینه و پنس حلقه آستین را بوسیله خط کش مخصوص از نقاط «۴۵ و ۴۵'» دوباره ترسیم کنید.

✿ این پنس را می توانید بدوزید یا برای برش یا اضافه ی اپل (در صورتی که پهنای پنس کم باشد). (شکل ۳۱-۱)



هنرجویان محترم در این صفحه جهت بررسی انتقال پنس ها و حالت های مختلف آنان روی لباس با آثار طراحان لباس آشنا می شوید .



آیا می توانید انتقال پنس را انجام دهید؟ دقت کنید پنس به صورت خطی مستقیم تا «نقطه ی B» (سر سینه) ترسیم نشده است .

# انتقال نپسینه به محل تلاقی خط حلقه می آستین و سرشانه





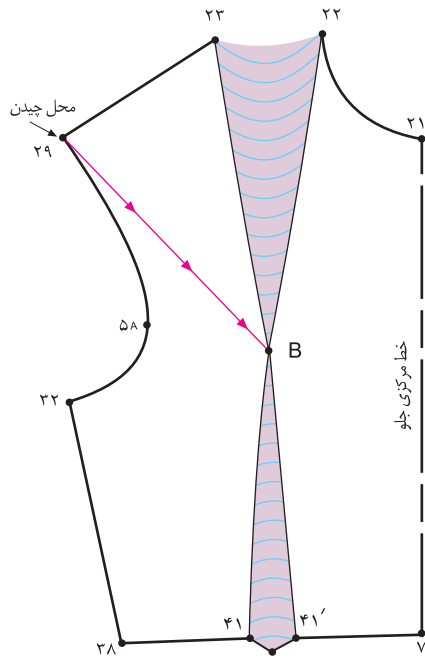

شکل ۱-۳۲ ▲

✿ ابتدا از روی الگوی جلوی بالاتنه ی اصلاح شده ی لباس ، رولت کنید .

✿ از «نقطه ی B» (سر سینه) خطی به «نقطه ی ۲۹» محل تلاقی حلقه ی آستین و سر شانه رسم کنید .

خط جدید انتقال پنس =  $B \rightarrow 29$

✿ «خط  $B \rightarrow 29$ » را از سمت سر شانه قیچی کنید . (شکل ۱-۳۲)

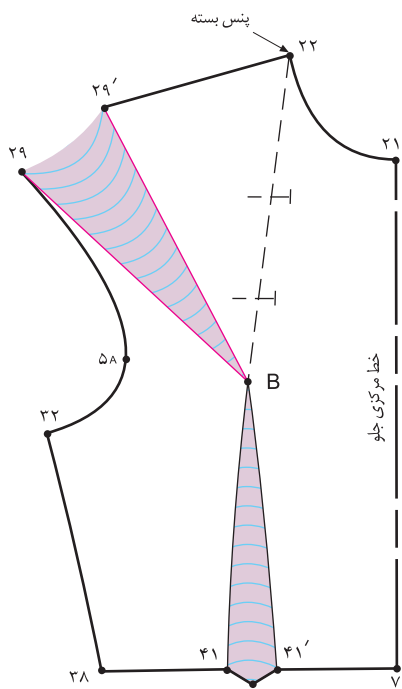

شکل ۱-۳۳ ▲



✿ پنس « $22 \rightarrow B \rightarrow 23$ » را به سمت حلقه ی گردن «تا» کرده ، ببندید .

خط پنس بسته =  $B \rightarrow 22$

✿ پس از بستن پنس سینه ، زیر خط « $B \rightarrow 29$ » را کاغذ بچسبانید ، تا پنس جدید « $29 \rightarrow B \rightarrow 29'$ » که از اوزمان طبیعی به دست آمده ، مشخص شود . (شکل ۱-۳۳)

پنس جدید =  $B \rightarrow 29 \rightarrow 29'$

استاندارد مهارت: نازک دوزی زنانه درجه ۲  
الگوی انتقال پنس و مدل سازی لباس  
شماره‌ی شناسایی: ۸-۴/۲/۴۱/۹۱-۷ و ۸۸

واحد کار: توانایی انتقال پنس و مدل سازی لباس  
شماره‌ی شناسایی: ۸-۴/۲/۴۱/۹۱-۷ و ۸۸

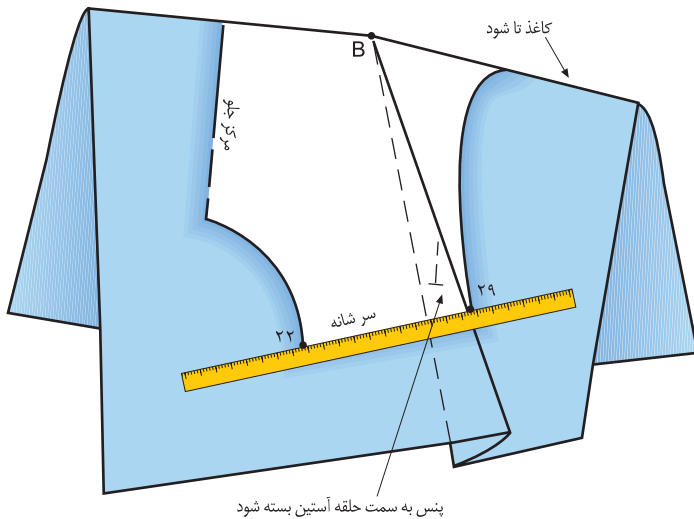

- ❁ بالاتنه را به صورت افقی حدوداً در خط سینه «تا» کنید؛ به طوری که الگوی «تا» شده از «نقطه ی B» (سر سینه) بگذرد.
- ❁ پنس جدید «۲۹ → B → ۲۹'» را به طرف حلقه ی آستین «تا» کنید.
- ❁ خط جدید سرشانه را رسم کرده و روی خط رسم شده با رولت بکشید. (شکل ۱-۳۴)

شکل ۱-۳۴ ▲

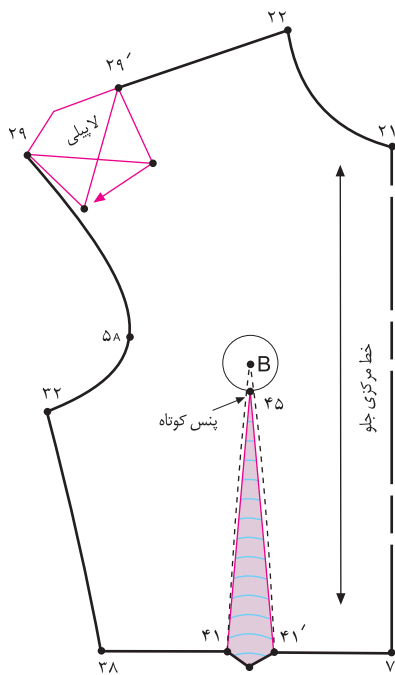

- ❁ پنس «تا» شده را باز کرده، خطوط اصلاح شده ی پنس را مشخص کنید.
- ❁ اندازه ی «۲۹ → ۲۹'» را به صورت یک پیلی، درآورید یا می توانید پنس «۲۹ → B → ۲۹'» را در برش لباس استفاده کنید.
- ❁ پیلی = ۲۹ → ۲۹'
- ❁ از «نقطه ی B»، دایره ای به شعاع «۲ سانتیمتر» رسم کرده، می توانید حداکثر تا پنس زیر سینه را کوتاه کنید.
- ❁ ۲ سانتیمتر = B → ۴۵
- ❁ پنس کوتاه شده ی زیر سینه = ۴۱' → ۴۵ → ۴۱
- ❁ خطوط پنس زیر سینه را به وسیله ی خط کش مخصوص از

شکل ۱-۳۵ ▲

«نقطه ی ۴۵» دوباره ترسیم کنید. (شکل ۱-۳۵)

هنرجویان محترم در این صفحه جهت بررسی انتقال پنس ها و حالت های مختلف آنان روی لباس با آثار طراحان لباس آشنا می شوید.



آیا می توانید این انتقال پنس را انجام دهید؟ دقت کنید در سرشانه برش افقی ترسیم شده است.

# انتقال پس سرشانه می پشت به حلقه می آستین



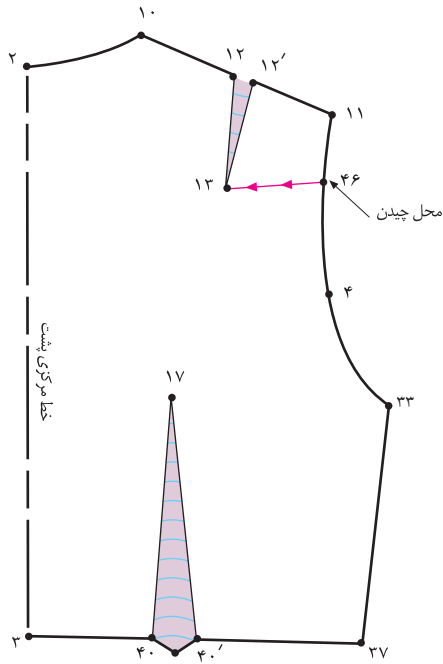

شکل ۱-۳۶ ▲

✿ ابتدا از روی الگوی پشت بالاتنه ی اصلاح شده ی لباس ، رولت کنید .

✿ از «نقطه ی ۱۱» مطابق شکل ، به اندازه ی دلخواه روی خط حلقه ی آستین\* پایین آمده ، «نقطه ی ۴۶» به دست می آید .

✿ از «نقطه ی ۱۳» انتهای پنس سرشانه خطی به «نقطه ی ۴۶» رسم کنید .

خط جدید انتقال پنس پشت به حلقه ی آستین =  $۱۳ \rightarrow ۴۶$

✿ «خط  $B \rightarrow ۴۶$ » را از سمت حلقه ی آستین قیچی کنید .

(شکل ۱-۳۶)

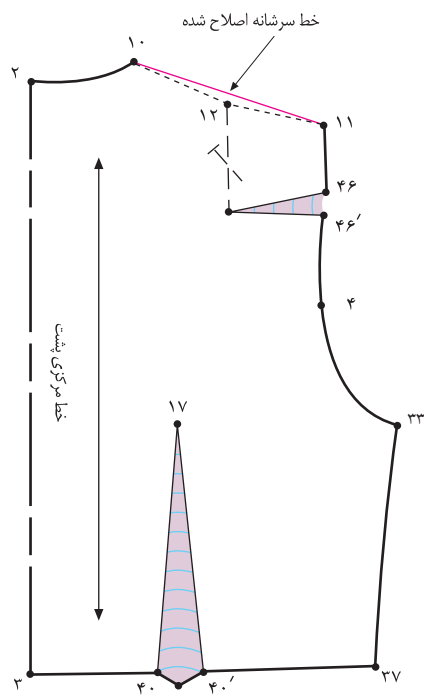

شکل ۱-۳۷ ▲



✿ پنس « $۱۲' \rightarrow ۱۳ \rightarrow ۱۲$ » را به سمت حلقه ی آستین «تا» کرده ، ببندید .

✿ پس از بستن پنس ، زیر «خط  $۱۳ \rightarrow ۴۶$ » را کاغذ بچسبانید ، تا پنس جدید « $۴۶ \rightarrow B \rightarrow ۴۶'$ » که از اوزمان طبیعی به دست آمده ، مشخص شود .

پنس جدید حلقه ی آستین =  $۴۶' \rightarrow ۱۳ \rightarrow ۴۶$

✿ خط جدید سرشانه را دوباره رسم کرده و اصلاح کنید .

✿ این پنس را می توانید در برش یا در اضافه ی اپل لباس ، استفاده

کنید . (شکل ۱-۳۷)





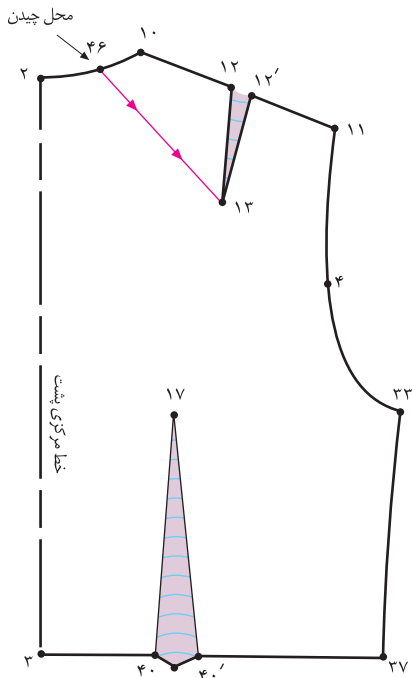

▲ شکل ۱-۳۸

✿ ابتدا از روی الگوی پشت بالاتنه ی اصلاح شده ی لباس ، رولت کنید .

✿ در قسمت حلقه ی گردن پشت فاصله ی « ۱۰ → ۲ » را حدوداً نصف\* کرده «نقطه ی ۴۶» به دست می آید .

حدوداً  $\frac{1}{2}$  فاصله ی « ۱۰ → ۲ » = ۱۰ → ۴۶

✿ از «نقطه ی ۱۳» خطی به «نقطه ی ۴۶» رسم کنید .

خط جدید انتقال پنس = ۱۳ → ۴۶

✿ «خط ۱۳ → ۴۶» را از سمت حلقه ی گردن قیچی کنید .

(شکل ۱-۳۸)

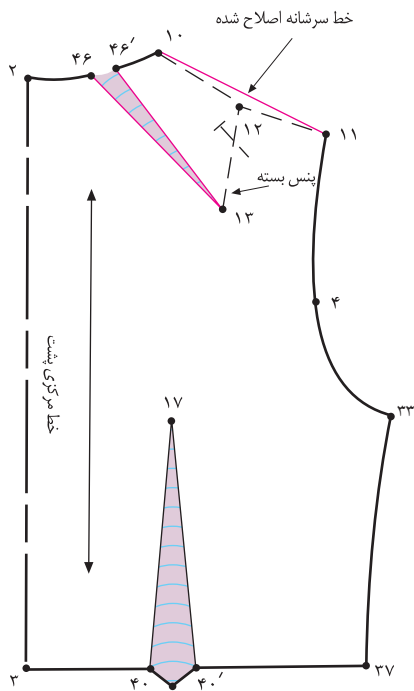

▲ شکل ۱-۳۹

✿ پنس « ۱۲' → ۱۳ → ۱۲ » را به سمت حلقه ی آستین «تا» کرده ، ببندید .

خط پنس بسته = ۱۲ → ۱۳

✿ پس از بستن پنس ، زیر «خط ۴۶ → ۱۳» را کاغذ بچسبانید ،

تا پنس جدید « ۴۶ → ۱۳ → ۴۶' » که از اوزان طبیعی به دست آمده ، مشخص شود .

پنس جدید حلقه ی گردن پشت = ۴۶' → ۱۳ → ۴۶

✿ خط سرشانه را دوباره رسم کرده اصلاح کنید . (شکل ۱-۳۹)



استاندارد مهارت: نازک دوزی زنانه درجه ۲  
الگوی انتقال پنس و مدل سازی لباس  
شماره‌ی شناسایی: ۸۸ و ۷-۹۱/۴۱/۲/۴

واحد کار: توانایی انتقال پنس و مدل سازی لباس  
شماره‌ی شناسایی: ۸-۸۸ و ۷-۹۱/۴۱/۲/۴

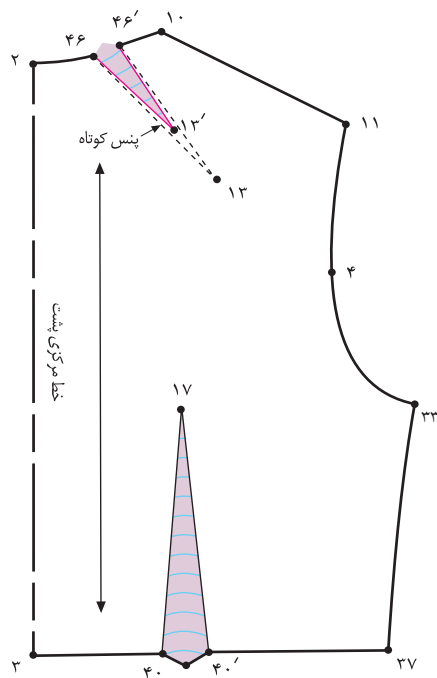

شکل ۴۰-۱ ▲

❁ طول پنس «۴۶' → ۱۳ → ۴۶» را به اندازه‌ی «۷-۸ سانتیمتر»

کوتاه کرده پنس «۴۶' → ۱۳' → ۴۶'» به دست می‌آید.

۴۶ → ۱۳' → ۴۶' = ۷-۸ سانتیمتر

❁ این پنس را می‌توانید بدوزید یا در برش استفاده کنید.

(شکل ۴۰-۱)





هنرجویان محترم در این صفحه جهت بررسی انتقال پنس ها و حالت های مختلف آنان روی لباس با آثار طراحان لباس آشنا می شوید .



در این طرح ها پنس وسط سرشانه دوخته شده ، دقت کنید در طول پنس های سرشانه و زیر سینه چه تغییراتی به وجود آمده است .







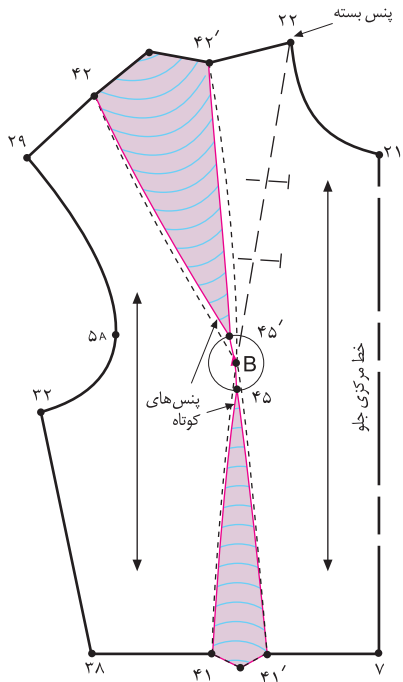

شکل ۱-۴۱ ▲

- ابتدا از روی الگوی جلوی بالاتنه ی اصلاح شده ی لباس که پنس آن به وسط سرشانه ی جلو منتقل شده رولت کنید .
- از «نقطه ی B» (سر سینه) دایره ای به شعاع «۲ سانتیمتر» رسم کرده حداکثر تا «۲ سانتیمتر» پنس های زیر سینه و سرشانه را تغییر مکان دهید .

سانتیمتر  $B \rightarrow 45 = B \rightarrow 45' = 2$

پنس کوتاه شده ی سرشانه  $42' \rightarrow 45' \rightarrow 42 =$

پنس کوتاه شده ی زیر سینه  $41' \rightarrow 45 \rightarrow 41 =$

- «نقطه ی ۴۲'» (سرشانه) تا «نقطه ی ۴۱'» (خط کمر) را به وسیله ی خط کش به یکدیگر وصل کنید . (شکل ۱-۴۱)

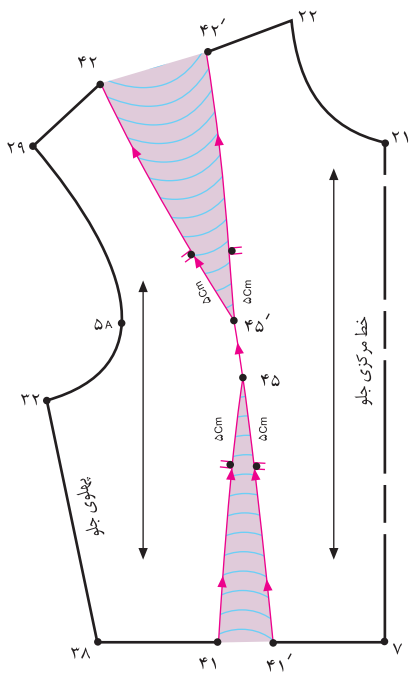

شکل ۱-۴۲ ▲



- از نقاط «۴۵» و «۴۵'» به اندازه ی «۵ سانتیمتر» در بالا و پایین خطوط پنس علامت گذاشته نقاط موازنه ی برش\* را مشخص کنید .
- قبل از برش بالاتنه از خط مرکزی جلو ، علامت «راستای پارچه» را روی دو تکه ی بالاتنه مشخص کنید .
- از نقاط «۴۱» و «۴۱'» (انتهای پنس زیر سینه) به سمت نقاط «۴۲» و «۴۲'» (پنس سرشانه) قیچی کنید . (شکل ۱-۴۲)

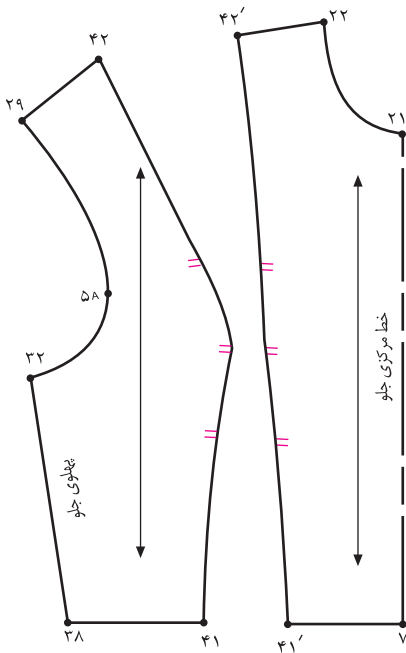

- ❁ علائم «خط مرکزی جلو» و «نقاط موازنه» را روی قطعات جدا شده ی الگو مشخص کنید.
  - ❁ در هنگام دوخت خط «۴۱ و ۴۲» را به «۴۱' و ۴۲'» وصل کنید.
  - ❁ تکه ی مرکزی بالاتنه ی جلو =  $۲۲ \rightarrow ۲۱ \rightarrow ۷ \rightarrow ۴۱' \rightarrow ۴۲'$
  - ❁ تکه ی پهلوی بالاتنه ی جلو =  $۴۲ \rightarrow ۴۱ \rightarrow ۳۸ \rightarrow ۳۲ \rightarrow ۲۹$
  - ❁ در دوخت معمولاً قطعه ی پهلوی جلوی بالاتنه کمی کش می آید باید در هنگام برش و اتصال قطعات در دوخت دقت کنید.
- (شکل ۱-۴۳)

▲ شکل ۱-۴۳

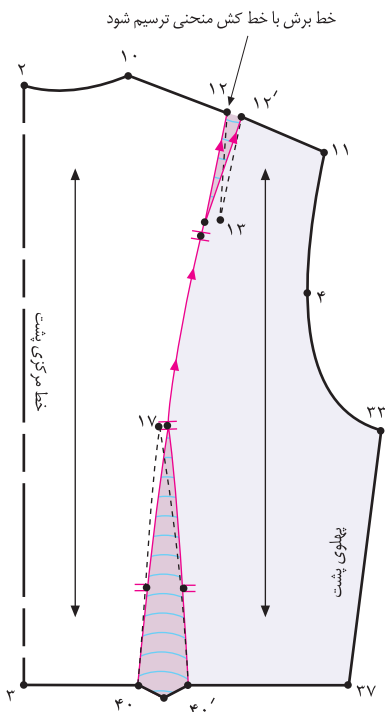

- ❁ از روی الگوی پشت بالاتنه ی اصلاح شده ی لباس رولت کنید.
- ❁ به وسیله ی خط کش منحنی «نقطه ی ۱۲» (سرشانه) را به «نقطه ی ۴۰» (خط کمر) وصل کنید.
- ❁ پس از ترسیم خط برش خطوط پنس سرشانه « $۱۲ \rightarrow ۱۳ \rightarrow ۱۲'$ » و پنس زیرسینه « $۴۰' \rightarrow ۱۷ \rightarrow ۴۰$ » را جابه جا کنید.
- ❁ نقاط «موازنه» و خط «راستای پارچه» را روی قطعات پارچه مشخص کنید. (شکل ۱-۴۴)

▲ شکل ۱-۴۴

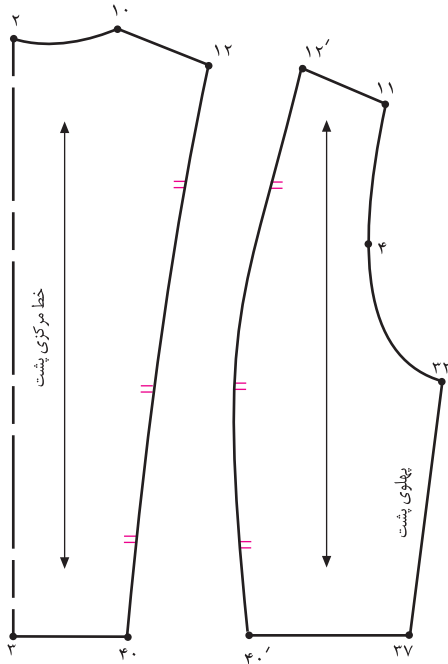

❁ علائم «خط مرکزی پشت» و «خط پهلوی پشت» را روی قطعات جدا شده ی الگو مشخص کنید .

❁ در هنگام دوخت نقاط «۴۰ و ۱۲» را به «۴۰' و ۱۲'» وصل کنید .

تکه ی مرکزی بالاتنه ی پشت = ۱۰ → ۱۲ → ۴۰ → ۳ → ۲

تکه ی پهلوی بالاتنه ی جلو = ۱۱ → ۳۳ → ۳۷ → ۴۰' → ۱۲'

❁ در دوخت معمولاً قطعه ی پهلوی پشت بالاتنه کمی کش می آید

باید در هنگام برش و اتصال قطعات در دوخت دقت

کنید . شکل (۱-۴۵)

▲ شکل ۱-۴۵



# مدل‌های دیگر انتقال پنس سینه در برش های عمودی با کمر چبان



## مدل الف

### گام اول

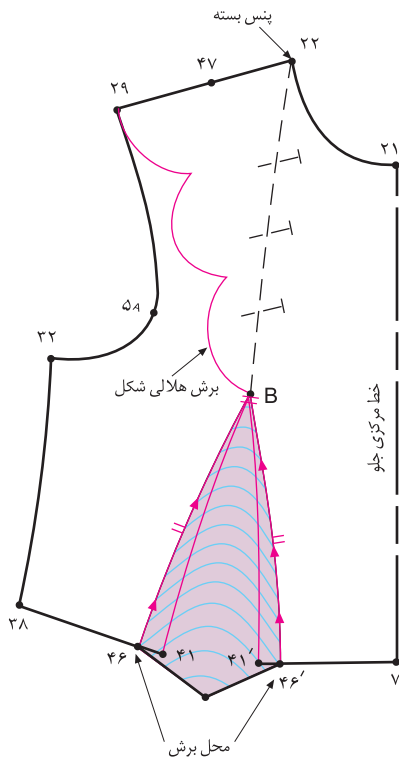

شکل ۱-۴۶ ▲

- از روی الگوی جلوی بالاتنه ی اصلاح شده ی لباس که پنس آن به زیر سینه منتقل شده ، رولت کنید .
- پس از بستن پنس سینه و انتقال آن به زیر سینه ، پنس زیر سینه تبدیل به پنس بزرگ « ۴۶ → B → ۴۶' » می شود .
- در برش سرتاسری همانند روش قبلی انجام دهید ، در صورتی که برشهای سرتاسری با مدل « هلالی شکل » مدنظر می باشد مدل برش هلالی شکل را رسم کنید .
- از « نقطه ی ۲۹ » (ابتدا سرشانه) به « نقطه ی B » (سر سینه) مدل برش را طراحی کنید .
- فاصله ی « ۲۹ → ۲۲ » (سرشانه) را نصف کرده « نقطه ی ۴۷ » به دست می آید . (شکل ۱-۴۶)

$$\frac{1}{2} \text{ فاصله ی « ۲۹ → ۲۲ »} = ۲۹ \rightarrow ۴۷$$

### گام دوم

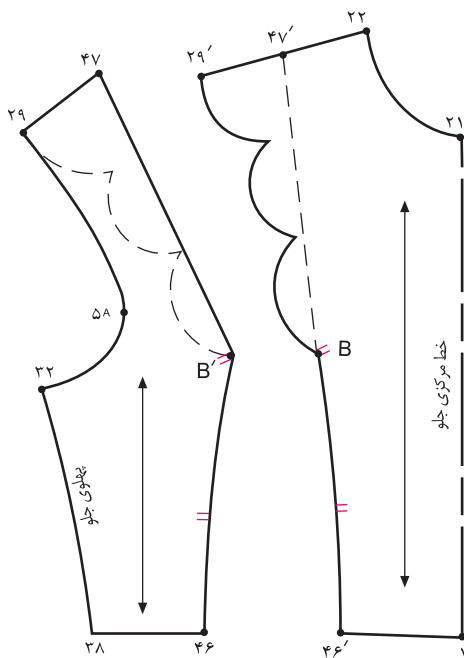

شکل ۱-۴۷ ▲

- « نقطه ی ۴۷ » را به وسیله ی خطی به « نقطه ی B » وصل کنید .
- علامت « راستای پارچه » و « موازنه » را روی الگو مشخص کنید .
- تکه ی الگوی پهلوی جلو را تا خط « ۴۷ → B » رولت کنید . (شکل ۱-۴۷)

- تکه ی مرکزی بالاتنه ی پشت = ۲۹' → ۴۶' → ۷ → ۲۱ → ۲۲
- تکه ی پهلوی بالاتنه ی پشت = ۲۹ → ۳۲ → ۳۸ → ۴۶ → ۴۷
- در هنگام دوخت خط « ۴۶ → ۴۷ » را به خط « ۴۶' → ۴۷' » و نقاط « موازنه » را به یکدیگر وصل کنید . (شکل ۱-۴۸)

شکل ۱-۴۸ ▲



## مدل ب

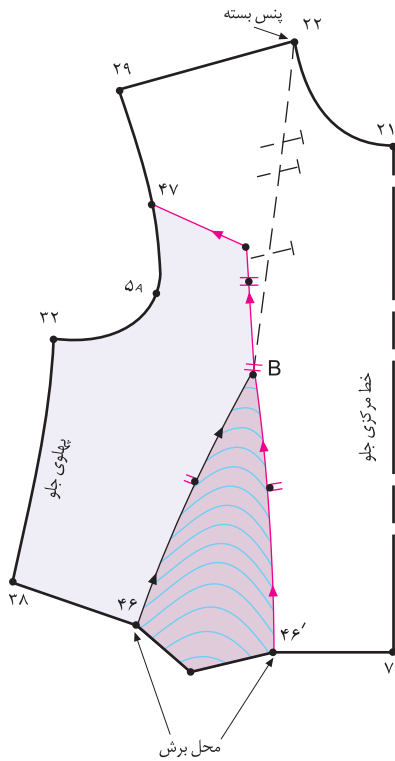

شکل ۱-۴۹ ▲

- از روی الگوی جلوی بالاتنه ی اصلاح شده ی لباس که پنس آن به زیر سینه منتقل شده رولت کنید.
- روی حلقه ی آستین برش را مطابق شکل، رسم کرده «نقطه ی ۴۷» به دست می آید. (این برش را می توان هلالی شکل یا زاویه دار ترسیم نمود.)
- نقاط «موازنه» و علامت «راستای پارچه» را روی الگو مشخص کنید.
- از نقاط «۴۶» و «۴۶'» به سمت «نقطه ی ۴۷» چیده شود.

(شکل ۱-۴۹)

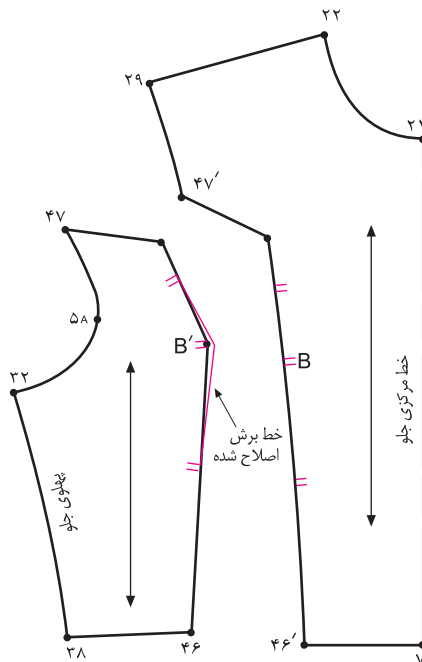

شکل ۱-۵۰ ▲

- پس از برش دو تکه ی بالاتنه، انحنای خط برش سرسینه را مطابق شکل، اصلاح کنید.
- حدوداً «۵-۷» سانتیمتر بالا و پایین زاویه ی سرسینه «نقطه ی B'» (تکه ی پهلوی بالاتنه ی جلو) را به وسیله ی خط کش مخصوص اصلاح کنید.
- در هنگام دوخت خط «۴۶ → ۴۷» را به خط «۴۶' → ۴۷'» و نقاط «موازنه» را به یکدیگر وصل کنید. (شکل ۱-۵۰)
- تکه ی مرکزی بالاتنه ی جلو = ۲۲ → ۷ → ۴۶' → ۴۷' → ۲۹
- تکه ی پهلوی بالاتنه ی جلو = ۴۷ → ۴۶ → ۳۸ → ۳۲

هنرجویان محترم در این صفحه جهت بررسی انتقال پنس ها و حالت های مختلف آنان روی لباس با آثار طراحان لباس آشنا می شوید.



آیا می توانید این انتقال پنس ها را انجام دهید؟ دقت کنید لبه ی لباس در دو طرح گشاد است.

# مدل دیگر انتقال پنس سینه در برش عمودی با کمر کشاد



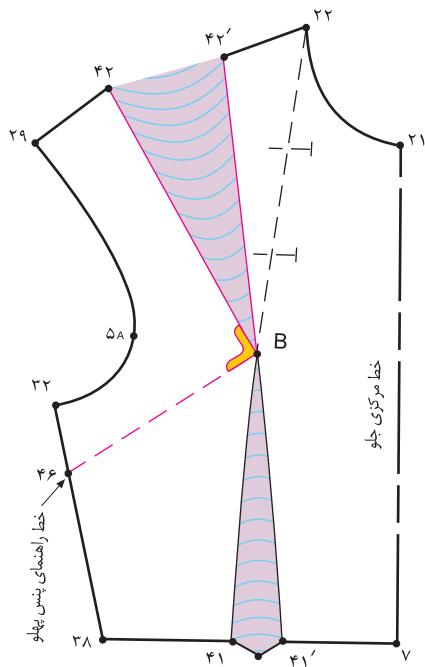

شکل ۱-۵۱ ▲

- از روی الگوی جلوی بالاتنه ی اصلاح شده ی لباس که پنس آن به وسط سرشانه منتقل شده است رولت کنید .
- از «نقطه ی B» گونیا را طوری قرار دهید که یک ضلع گونیا روی خط «B → ۴۲» قرار گرفته و ضلع دیگر آن به صورت خطی به پهلو برخورد کرده ، خط «B → ۴۶» را رسم کنید .

(شکل ۱-۵۱)

خط راهنمای پنس پهلو = ۴۶ → B



- در این مدل ، برش عمودی را دورتر از «نقطه ی B» (سر سینه) رسم کنید .

- از «نقطه ی ۴۱» به اندازه ی دلخواه (مطابق مدل) به سمت پهلو رفته ، «نقطه ی ۴۷» به دست می آید .

مطابق مدل = ۴۷ → ۴۱

- روی خط حلقه ی آستین ، از «نقطه ی ۲۹» به اندازه ی دلخواه (مطابق مدل) پایین آمده «نقطه ی ۴۸» به دست می آید .

مطابق مدل = ۴۸ → ۲۹

خط برش عمودی = ۴۸ → ۴۷

- قبل از جدا کردن خط برش «۴۸ → ۴۷» نقاط «موازنه» را روی الگو مشخص کنید .

- از «نقطه ی ۴۷» خط برش «۴۸ → ۴۷» را مطابق شکل قیچی کنید . (شکل ۱-۵۲)

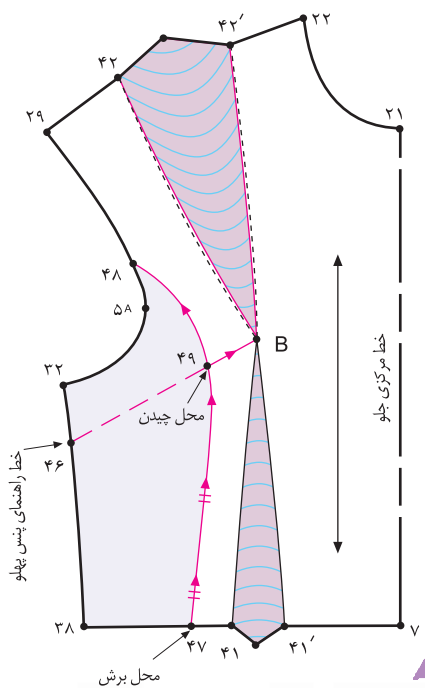

شکل ۱-۵۲ ▲

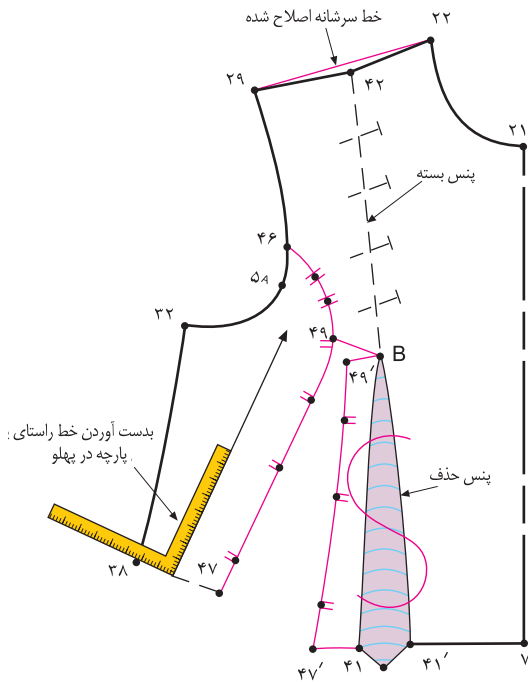

شکل ۱-۵۳

کمر این مدل لباس گشاد می باشد، پس باید پنس زیر سینه « $41 \rightarrow B \rightarrow 41'$ » حذف شود.

(پنس زیر سینه) حذف شود « $41 \rightarrow B \rightarrow 41'$ »

پنس سینه در وسط سرشانه « $42 \rightarrow B \rightarrow 42'$ » را ببندید و خط سرشانه را اصلاح کنید.

از «نقطه ی ۴۷» خط برش « $47 \rightarrow 48$ » و پنس « $B \rightarrow 49$ » را مطابق شکل قیچی کنید.

یک ضلع خط کش گونیا را روی خط کمر گذاشته، خط «راستای پارچه» در قسمت پهلو ی جلو را به دست آورید.

(شکل ۱-۵۳)

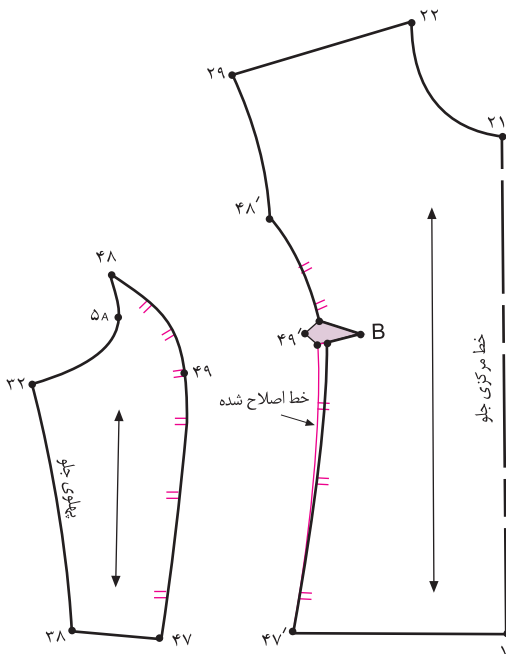

شکل ۱-۵۵

شکل ۱-۵۴

«موازنه» و «راستای پارچه» را روی الگوها مشخص کنید.

خط برش را مطابق شکل از «نقطه ی ۴۷» به سمت پنس سینه

« $B \rightarrow 49$ » را به وسیله ی خط کش منحنی، خط برش را

اصلاح کنید. (شکل ۱-۵۴)

پس از برش، روی خط کمر «فاصله ی « $7 \rightarrow 47'$ » را با

خط کش اصلاح کنید.

در هنگام دوخت پنس کوچک سینه « $B \rightarrow 49$ » دوخته شده ی

«نقاط موازنه» ی خط برش و « $47$ ، « $48$ ، « $49$ » را به «نقاط موازنه» ی

خط برش « $49$ »، « $48$ » و « $47'$ » وصل کنید.

(شکل های ۵۵ و ۱-۵۴)



هنرجویان محترم در این صفحه جهت بررسی انتقال پنس ها و حالت های مختلف آنان روی لباس با آثار طراحان لباس آشنا می شوید.



آیا می توانید الگوی مدل ها را به وسیله ی تغییراتی در پنس سینه ترسیم کنید .



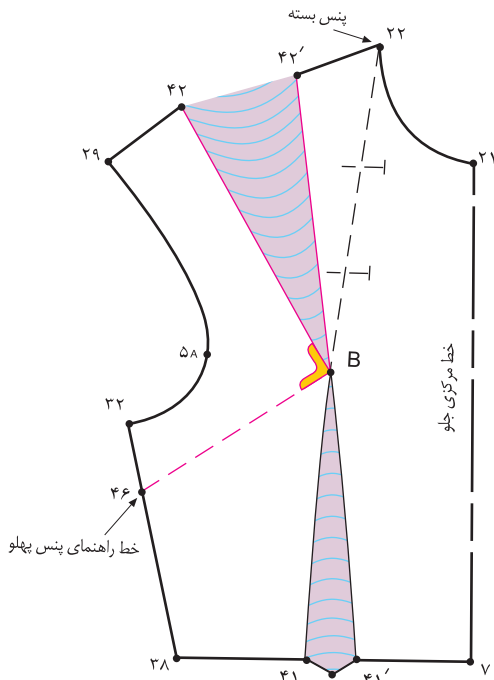

شکل ۱-۵۶ ▲

- از روی الگوی جلوی بالاتنه ی اصلاح شده ی لباس که پنس آن به وسط سرشانه منتقل شده است رولت کنید .
- از «نقطه ی B» گونیا را طوری قرار دهید که یک ضلع گونیا روی خط «B → ۴۲» قرار گرفته و ضلع دیگر آن به صورت خطی به پهلو برخورد کرده، خط «B → ۴۶» را رسم کنید . (شکل ۱-۵۶)

خط راهنمای پنس پهلو = B → ۴۶

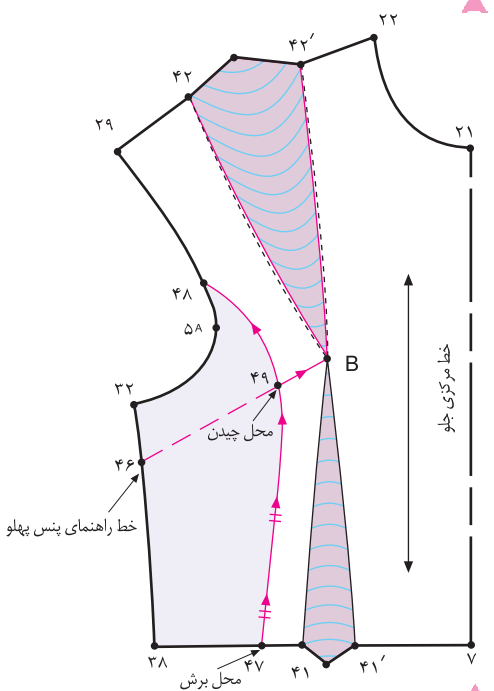

شکل ۱-۵۷ ▲

- در این مدل، برش عمودی را دورتر از «نقطه ی B» (سرسینه) رسم کنید .
- از «نقطه ی ۴۱» به اندازه ی دلخواه (مطابق مدل) به سمت پهلو رفته، «نقطه ی ۴۷» به دست می آید .  
مطابق مدل = ۴۷ → ۴۱
- روی خط حلقه ی آستین، از «نقطه ی ۲۹» به اندازه ی دلخواه (مطابق مدل) پایین آمده «نقطه ی ۴۸» به دست می آید .  
مطابق مدل = ۴۸ → ۲۹
- خط برش عمودی = ۴۸ → ۴۷
- قبل از جدا کردن خط برش «۴۸ → ۴۷» نقاط «موازنه» را روی الگو مشخص کنید .
- از «نقطه ی ۴۷» خط برش «۴۸ → ۴۷» را مطابق شکل قیچی کنید . (شکل ۱-۵۷)

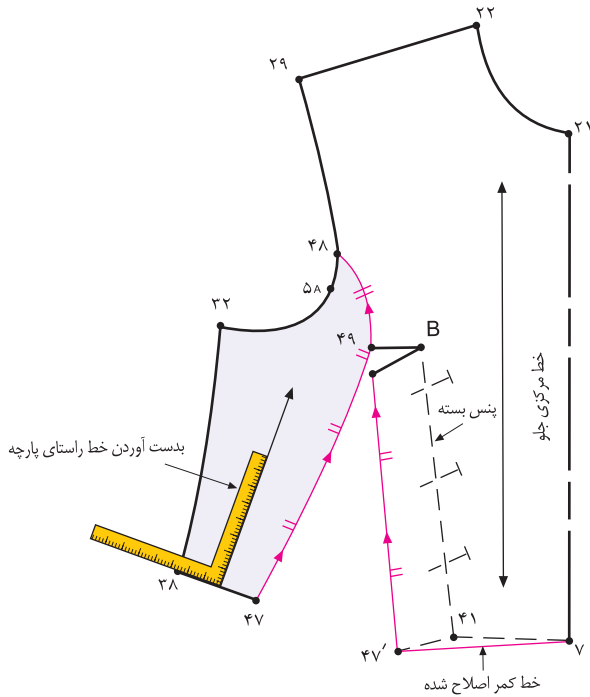

شکل ۱-۵۸ ▲

- ✿ کمر این مدل لباس به عکس مدل قبلی تنگ است ، پس باید پنس زیر سینه « $41 \rightarrow B \rightarrow 47'$ » را ببینید .
- ✿ پنس زیر سینه ی بسته شده « $41 \rightarrow B \rightarrow 47'$ » از «نقطه ی ۴۷» خط برش « $47 \rightarrow 48$ » و پنس « $B \rightarrow 49$ » را مطابق شکل قیچی کنید .
- ✿ پس از برش ، روی خط کمر «فاصله ی « $7 \rightarrow 47'$ » را با خط کش اصلاح کنید .
- ✿ یک ضلع خط کش گونیا را روی خط کمر گذاشته ، خط «راستای پارچه» در قسمت پهلو ی جلو را به دست آورید . (شکل ۱-۵۸)

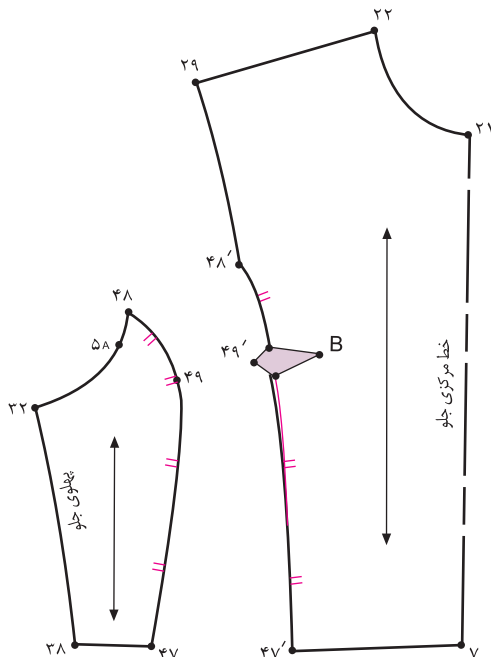

شکل ۱-۵۹ ▲

- ✿ «موازنه» و «راستای پارچه» را روی الگوها مشخص کنید .
- ✿ خط برش را مطابق شکل از «نقطه ی ۴۷'» به سمت پنس سینه « $B \rightarrow 49'$ » را به وسیله ی خط کش منحنی ، خط برش را اصلاح کنید .
- ✿ در هنگام دوخت پنس کوچک سینه « $B \rightarrow 49'$ » دوخته شده ی «نقاط موازنه» ی خط برش و « $47$  ، « $48$  ، « $49$ » را به «نقاط موازنه» ی خط برش « $49'$  ، « $48'$  و « $47'$ » وصل کنید . (شکل ۱-۵۹)

هنر جویان محترم در این صفحه جهت بررسی انتقال پنس ها و حالت های مختلف آنان روی لباس با آثار طراحان لباس آشنا می شوید .



آیا می توانید انتقال این پنس را انجام دهید؟ به فواصل بین برش و پنس کوچک سینه دقت کنید .



# مدل دیگر انتقال پنس سینه در برش عمودی



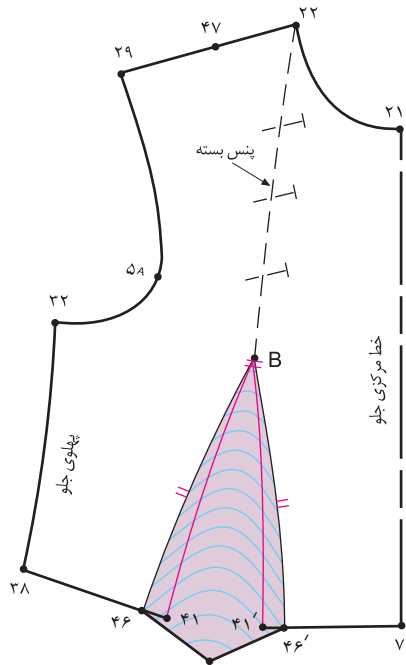

شکل ۱-۶۰ ▲

- از روی الگوی جلوی بالاتنه ی اصلاح شده ی لباس که پنس آن به زیر سینه منتقل شده ، رولت کنید .
- پنس زیر سینه به پنس بزرگ « ۴۶' → B → ۴۶ » تبدیل شده است . (شکل ۱-۶۰)
- در برش هلالی شکل مانند روش قبلی انجام دهید ، با این تفاوت که این برش هلالی شکل را از سمت راست پنس زیر سینه رسم کنید .

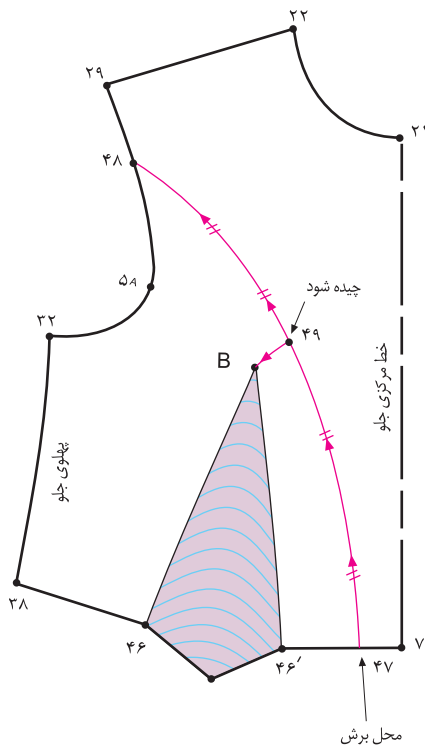

شکل ۱-۶۱ ▲

- از «نقطه ی ۷» تقاطع خط مرکزی جلو و کمر ، به اندازه ی دلخواه (بستگی به مدل دارد) داخل شده «نقطه ی ۴۷» به دست می آید .
- از «نقطه ی ۴۸» (حلقه ی آستین) برش هلالی شکل را مطابق مدل به سمت خط کمر تا «نقطه ی ۴۷» رسم کنید .
- اندازه مطابق مدل  $29 \rightarrow 48 =$
- اندازه مطابق مدل  $7 \rightarrow 47 =$
- خط برش  $47 \rightarrow 48 =$
- «نقطه ی ۴۸» را به «نقطه ی ۴۷» مطابق مدل ، با خط کش منحنی وصل کنید .
- در این مدل ، برش دورتر از «نقطه ی B» (سر سینه) رسم شده است . بنابراین باید از «نقطه ی B» (سر سینه) خطی به خط برش « ۴۸ → ۴۷ » وصل کرده «نقطه ی ۴۹» به دست می آید .
- نقاط «موازنه» را روی خط برش الگو مشخص کنید .

(شکل ۱-۶۱)

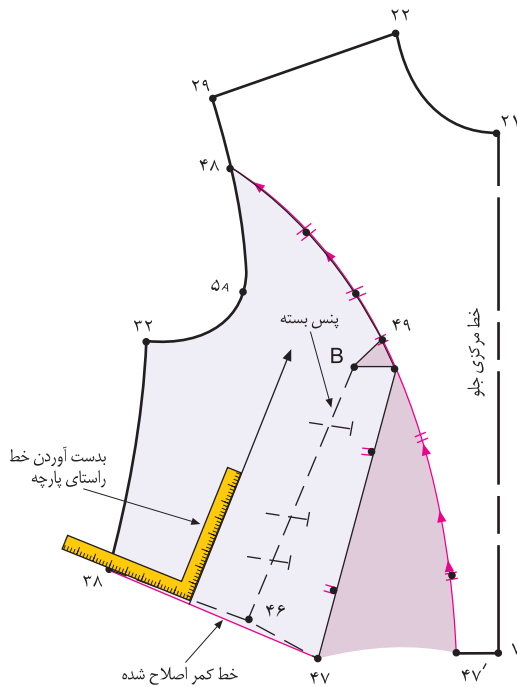

▲ شکل ۱-۶۲

- ✿ از «نقطه ی ۴۷» خط برش «۴۷ → ۴۸» و پنس «B → ۴۹» را مطابق شکل قیچی کنید.
- ✿ کمر این مدل لباس تنگ می باشد، پس باید پنس «۴۶ → B → ۴۶'» را ببندید.
- ✿ خط پنس بسته = B → ۴۶
- ✿ پس از بستن پنس زیر سینه، فاصله ی «۳۸ → ۴۷» (خط کمر) را با خط کش اصلاح کنید.
- ✿ یک ضلع خط کش گونیا را روی خط کمر اصلاح شده گذاشته، خط «راستای پارچه» را به دست آورید. (شکل ۱-۶۲)

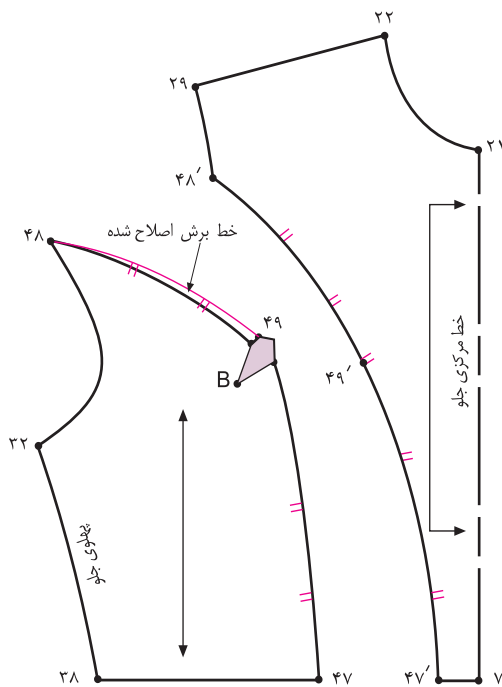

▲ شکل ۱-۶۳

- ✿ خط برش را مطابق شکل از «نقطه ی ۴۸» به سمت پنس سینه «B → ۴۹» به وسیله ی خط کش منحنی، اصلاح کنید. (شکل ۱-۶۳)
- ✿ قبل از برش علائم «موازنه» را روی خط برش اصلاح شده «۴۸ → ۴۹» مشخص کنید.
- ✿ در هنگام دوخت پنس کوچک سینه «B → ۴۹» دوخته شده، نقاط «موازنه» «۴۸، ۴۹ و ۴۷» را به نقاط موازنه ی خط برش «۴۷' و ۴۸' و ۴۹'» وصل کنید. (شکل های ۶۴ و ۶۳-۱)
- ✿ تکه ی مرکزی بالاتنه ی جلو = ۲۹ → ۴۸ = ۲۱ → ۲۲
- ✿ تکه ی پهلو ی بالاتنه ی جلو = ۳۲ → ۳۸ = ۴۷ → ۴۸

▲ شکل ۱-۶۴

هنرجویان محترم در این صفحه جهت بررسی انتقال پنس ها و حالت های مختلف آنان روی لباس با آثار طراحان لباس آشنا می شوید .



آیا می توانید این انتقال پنس ها را انجام دهید؟ این لباس ها ترکیبی از یقه های ساده خطی ، دامن فون پیلی دار و آستین ساده می باشند .

# انتقال پیش‌سینه به خط مرکزی جلو و رد کردن آن در برش



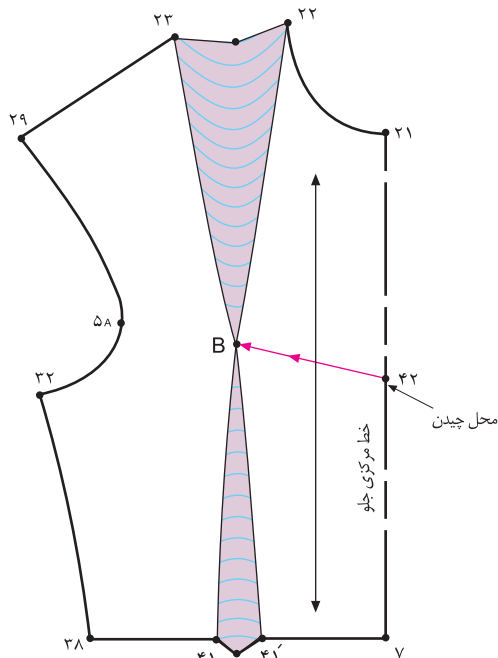

شکل ۱-۶۵ ▲

✿ عیناً مانند انتقال پنس به خط مرکزی جلو انجام دهید . اندازه ی « ۴۲ → ۲۱ » بستگی به برش و مدل بالاتنه دارد .

خط جدید انتقال پنس =  $B \rightarrow 42$

✿ در این مدل باید علامت «راستای پارچه» را روی الگو در این مرحله مشخص کنید .

✿ خط «  $B \rightarrow 42$  » را از سمت خط مرکزی جلو قیچی کنید . (شکل ۱-۶۵)

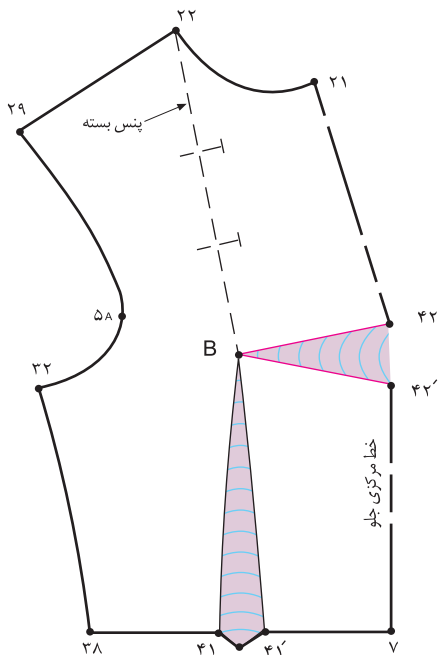

شکل ۱-۶۶ ▲



✿ عیناً مانند انتقال پنس به خط مرکزی جلو (شکل ۱-۲۶) انجام دهید .

خط پنس بسته ی سینه =  $22 \rightarrow B$

✿ پس از بستن پنس ، زیر «  $B \rightarrow 42$  » را کاغذ بچسبانید ، تا پنس جدید «  $42 \rightarrow B \rightarrow 42'$  » که از اوزمان طبیعی به دست آمده مشخص شود . (شکل ۱-۶۶)

پنس خط مرکزی جلو =  $42 \rightarrow B \rightarrow 42'$



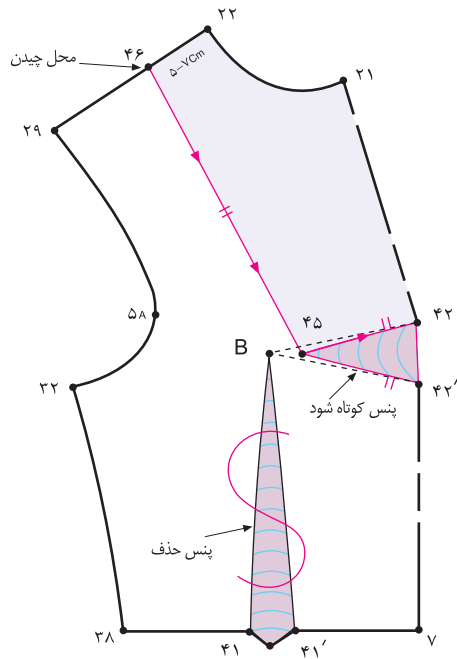

شکل ۱-۶۷ ▲

- ✿ اندازه‌ی « ۲۲ → ۴۶ » به اندازه‌ی دلخواه « در این مدل ۷-۵ سانتیمتر » روی خط سرشانه مشخص کنید. (اندازه‌ی « ۲۲ → ۴۶ » بستگی به برش مدل دارد.)
- ✿ در این مدل، ۵-۷ سانتیمتر = ۲۲ → ۴۶
- ✿ طول پنس « ۴۲' → B → ۴۲ » را به اندازه‌ی دلخواه (حداکثر ۲ سانتیمتر) کوتاه کرده، پنس « ۴۲' → ۴۵ → ۴۲ » به دست می‌آید.
- ✿ قبل از چیدن تکه‌ی برش علامت « موازنه » را روی الگو مشخص کنید.
- ✿ در این مدل، پنس زیرسینه « ۴۱' → B → ۴۱ » به علت گشادی لباس در قسمت کمر، حذف شود.
- ✿ از « نقطه‌ی ۴۶ » تکه‌ی بالایی برش بالاتنه « ۲۲ → ۲۱ → ۴۲ → ۴۵ → ۴۶ » را از تکه‌ی پایینی بالاتنه جدا کنید. (شکل ۱-۶۷)

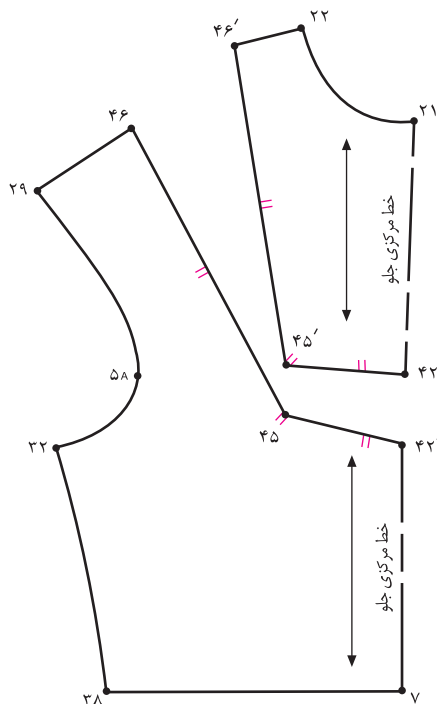

شکل ۱-۶۸ ▲

- ✿ خط مرکزی قسمت‌های جلوی الگورا می‌توانید روی دولای باز یا بسته بگذارید. (بستگی به مدل لباس دارد.)
- ✿ در هنگام برش پارچه علامت « موازنه » را روی پارچه مشخص کنید. نقاط « ۴۲' → ۴۲ » و « ۴۵' → ۴۵ » و « ۴۶' → ۴۶ » را هنگام دوختن به یکدیگر وصل کنید. (شکل ۱-۶۸)

هنرجویان محترم در این صفحه جهت بررسی انتقال پنس ها و حالت های مختلف آنان روی لباس با آثار طراحان لباس آشنا می شوید.



آیا می توانید انتقال پنس ها را انجام دهید؟ این مدلها ترکیبی از یقه ی ایستاده، آستین چین دار با مچ و آستین افتاده هستند.

# انتقال نپسینه به زیر سینه ورد کردن آن در برش کرد



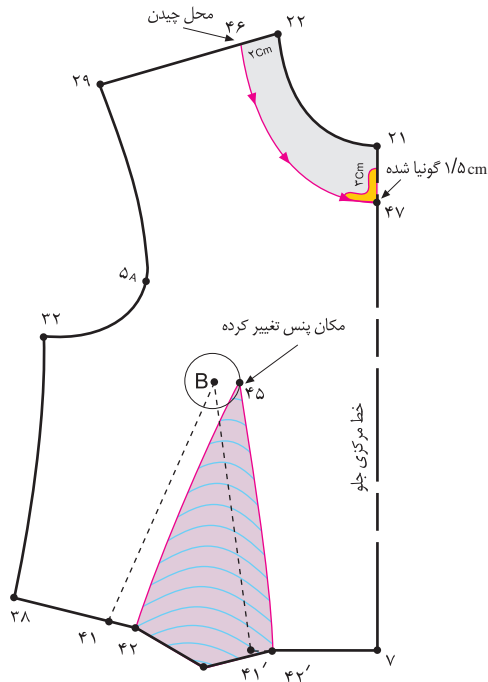

شکل ۱-۶۹ ▲

✿ پنس سینه را به سمت گردن «تا» کرده ببندید و به پنس زیر سینه منتقل کنید.

✿ از «نقطه ی B» (سر سینه) دایره ای به شعاع «۲ سانتیمتر» رسم کرده حداکثر تا «۲ سانتیمتر» پنس زیر سینه را تغییر مکان دهید.

۲ سانتیمتر =  $B \rightarrow 45$

✿ در این مدل به جز «نقطه ی B» (سر سینه) مکان پنس «زیر سینه» نیز تغییر می کند.

پنس جدید زیر سینه =  $42 \rightarrow 45 \rightarrow 42'$

✿ بر اساس مدل، یقه ی لباس را به اندازه ی دلخواه گشاد کنید.

در این مدل، ۲ سانتیمتر =  $22 \rightarrow 46$

در این مدل، ۳ سانتیمتر =  $21 \rightarrow 47$

✿ خط هلال یقه ی گشاد شده « $46 \rightarrow 47$ » را قیچی کنید.

(شکل ۱-۶۹)

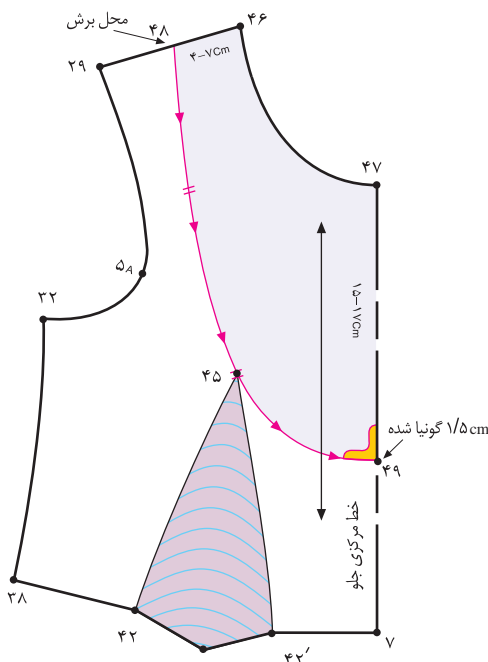

شکل ۱-۷۰ ▲

✿ برش گرد روی بالاتنه را مطابق مدل (به اندازه ی دلخواه) به گونه ای طراحی کنید که از نقطه ی «۴۵» بگذرد.

در این مدل، ۷-۴ سانتیمتر =  $46 \rightarrow 48$

در این مدل، ۱۷-۱۵ سانتیمتر =  $47 \rightarrow 49$

✿ «نقطه ی ۴۹» را به اندازه ی ۱-۱/۵ سانتیمتر گونیا کرده، سپس نقاط « $48 \rightarrow 49$ » را به یکدیگر به صورت برش گرد وصل کنید. سپس «نقاط موازنه» را مشخص کنید. (شکل ۱-۷۰)



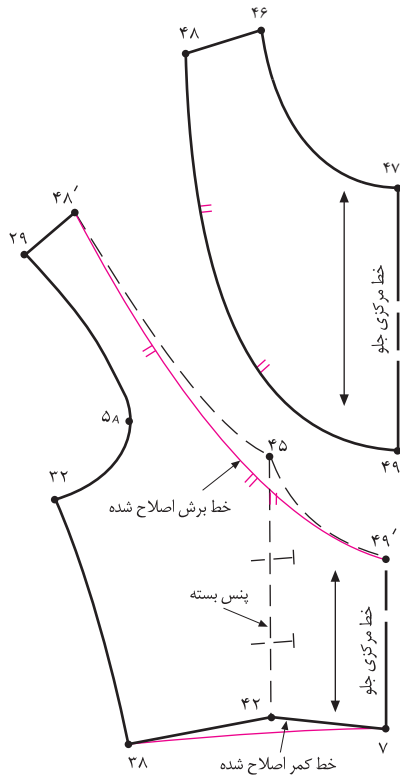

شکل ۱-۷۱ ▲

✿ خط برش گرد بالاتنه « ۴۸ → ۴۹ » را جدا کنید .

✿ در این مدل پنس زیر سینه « ۴۲ → ۴۵ → ۴۲ » را بسته ، در برش «رد» کنید .

خط پنس بسته = ۴۲ → ۴۵

✿ پس از بستن پنس زیر سینه ، خط « ۷ → ۳۸ » (خط کمر) و خط « ۴۹' → ۴۸' » (خط برش گرد) را اصلاح کنید . (شکل ۱-۷۱)

✿ در لباس های برش دار ، ابتدا باید علامت « راستای پارچه » قبل از برش قطعات الگو ، روی الگوها مشخص شود .

تکه ی بالایی بالاتنه ی جلو = ۲۹ → ۲۱ → ۲۲

تکه ی پایینی بالاتنه ی جلو = ۴۸' → ۳۲ → ۳۸ → ۷ → ۴۹'

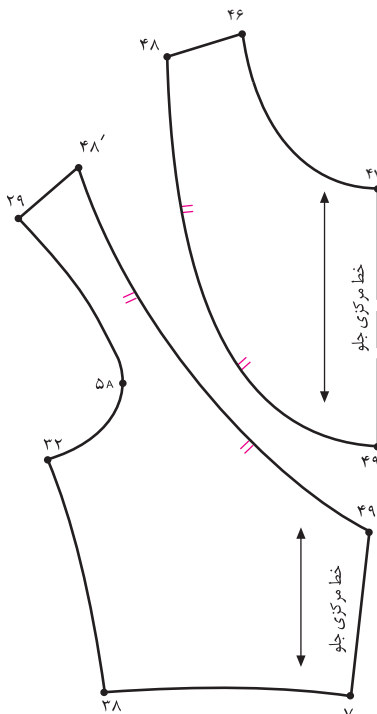

شکل ۱-۷۲ ▲



✿ در هنگام دوخت خط « ۴۹' → ۴۸' » را به « ۴۹ → ۴۸ » در نقاط « موازنه » به یکدیگر وصل کنید . (شکل ۱-۷۲)

✿ هدف این مدل آموزش برش هایی است که از سر سینه « نقطه ی B » می گذرد و پنس کمر آن ها به برش منتقل می شود . می توانید به جای برش گرد ، از برش های دیگر که از سر سینه « نقطه ی B » می گذرد نیز استفاده کنید .

هنرجویان محترم در این صفحه جهت بررسی انتقال پنس ها و حالت های مختلف آنان روی لباس با آثار طراحان لباس آشنا می شوید.



در این سه مدل انتقال ترکیبی پنس ها را ملاحظه می کنید . آیا می توانید این انتقال پنس ها را انجام دهید؟



# مدل دیگر انتقال نپس سینه به حلقه‌ی آستین ورد کردن آن در برش کرد



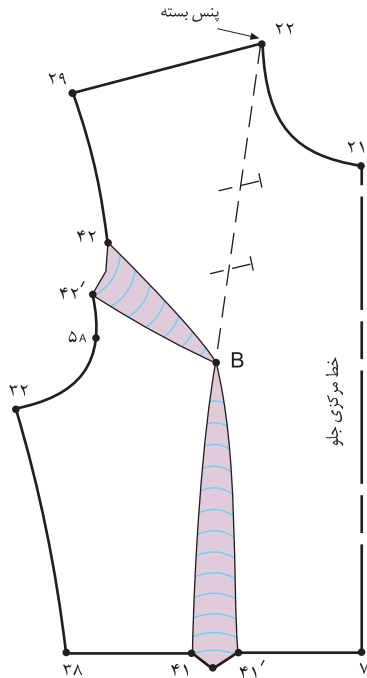

شکل ۱-۷۳ ▲

- عیناً مانند انتقال پنس به حلقه ی آستین جلو (شکل های ۳۰ و ۲۹-۱) انجام دهید . (باید توجه کنید ابتدای برش گرد و پنس حلقه ی آستین در یک مکان طراحی می شود .) (شکل ۱-۷۳)
- پنس جدید حلقه ی آستین =  $42 \rightarrow B \rightarrow 42'$
- خط پنس بسته =  $22 \rightarrow B$

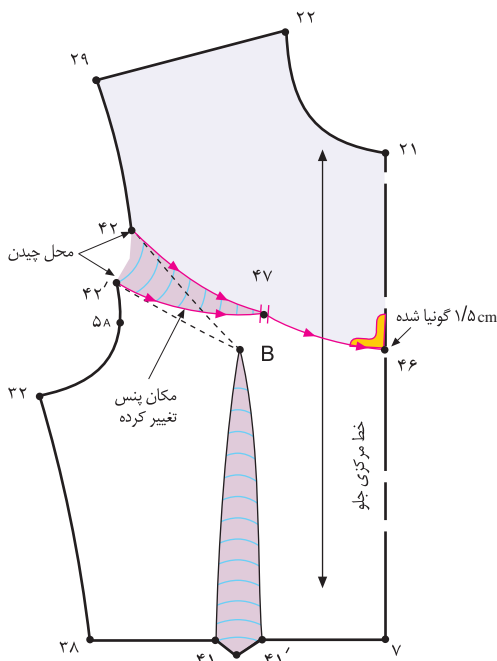

شکل ۱-۷۴ ▲

- پس از انتقال پنس به حلقه ی آستین ، از نقاط «۲۱ و ۲۹» به اندازه ی دلخواه (بستگی به مدل دارد .) پایین آمده برش گرد را روی بالاتنه طراحی کرده ، نقاط «۴۶ و ۴۲» به دست می آید .
- «نقطه ی ۴۶» را به اندازه ی «۱-۱/۵ سانتیمتر» گونیا کرده ، سپس نقاط «۴۶ و ۴۲» را به یکدیگر به صورت «خطی گرد» وصل کرده ، سپس نقاط «موازنه» را روی آن مشخص کنید .
- از «نقطه ی B» موازی با خط مرکزی جلو ، خطی رسم کرده تا با خط « $42 \rightarrow 46$ » برخورد کند و «نقطه ی ۴۷» به دست آید . نقطه ی انتهای پنس حلقه ی آستین که تغییر می کند = نقطه ی ۴۷
- مکان پنس « $42 \rightarrow B \rightarrow 42'$ » تغییر کرده و تبدیل به پنس « $42 \rightarrow 47 \rightarrow 42'$ » شده که مطابق شکل طراحی شود .
- در لباس های برش دار ، ابتدا باید علامت «راستای پارچه» را قبل از برش قطعات الگو ، روی الگوها مشخص کنید .
- برش گرد بالاتنه « $42 \rightarrow 46$ » را از سمت حلقه ی آستین قیچی کنید . (شکل ۱-۷۴)

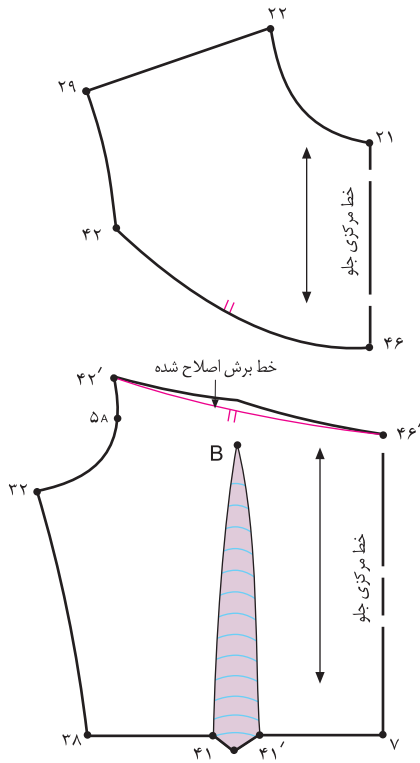

شکل ۱-۷۵ ▲

- ❁ پس از جدا کردن برش گرد بالاتنه خط برش « $42 \rightarrow 46'$ » قسمت پایین بالاتنه را اصلاح کنید .
- ❁ با این روش می توانید برش و طراحی مدل های «بالاتنه ی گرد»، «چین دار یا پیلی دار» را انجام دهید . (شکل ۱-۷۵)
- تکه ی بالایی بالاتنه ی جلو =  $22 \rightarrow 21 \rightarrow 46 \rightarrow 42 \rightarrow 29$
- تکه ی پایینی بالاتنه ی جلو =  $46' \rightarrow 7 \rightarrow 38 \rightarrow 32 \rightarrow 42'$
- ❁ هدف این مدل، آموزش انتقال پنس هایی است که پنس در برش منتقل می شود . دقت کنید برش به صورت افقی ترسیم می شود .





هنرجویان محترم در این صفحه جهت بررسی انتقال پنس ها و حالت های مختلف آنان روی لباس با آثار طراحان لباس آشنا می شوید.



آیا می توانید این انتقال پنس ها را انجام دهید؟ این مدل ها ترکیبی از برش زیر سینه، یقه ی ساده ی خطی، دامن چین یا پیلی دار و آستین چین دار همراه با مچ هستند.

# روش دیگر انتقال نقش سینه در برش کرد با چین در زیر سینه





از روی الگوی جلوی بالاتنه ی اصلاح شده ی لباس که پنس آن به پهلو منتقل شده ، رولت کنید .

پنس پهلو  $B \rightarrow 42 \rightarrow 42'$

پنس (زیر سینه) « $41 \rightarrow B$ » را حذف کنید .

(شکل ۱-۷۶)

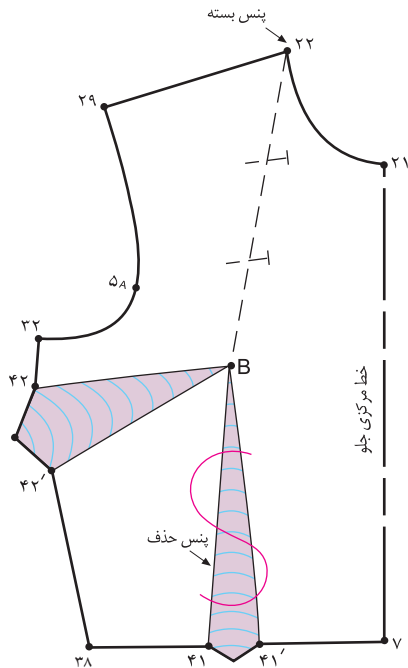

شکل ۱-۷۶ ▲



جهت ترسیم مدل برش گردبالاتنه ، مطابق مدل ، از «نقاط ۲۱ و ۲۹» به اندازه ی دلخواه (بستگی به مدل دارد) پایین آمده نقاط «۴۶ و ۴۷» به دست می آید .

به اندازه ی دلخواه (بستگی به مدل دارد) .  $46 \rightarrow 29$

به اندازه ی دلخواه (بستگی به مدل دارد) .  $47 \rightarrow 21$

به وسیله ی خط کش منحنی «نقطه ی ۴۷» را به «نقطه ی ۴۶» به گونه ای وصل کنید که در «نقطه ی ۴۷» به اندازه ی «۱/۵-۱ سانتیمتر» گونیا شود .

خط برش  $46 \rightarrow 47$

از «نقطه ی B» (سرسینه) خطی موازی با خط مرکزی جلو ، به طرف بالا رسم کنید ، تا خط « $46 \rightarrow 47$ » را قطع کرده «نقطه ی ۴۸» به دست آید .

موازی با خط مرکزی جلو  $B \rightarrow 48$

علامت «راستای پارچه» و نقاط «موازنه» را روی الگو مشخص کنید .

از «نقطه ی ۴۶» تکه ی بالایی و پایینی بالاتنه را از یکدیگر جدا کرده ، خط برش « $B \rightarrow 48$ » را قیچی کنید . (شکل ۱-۷۷)

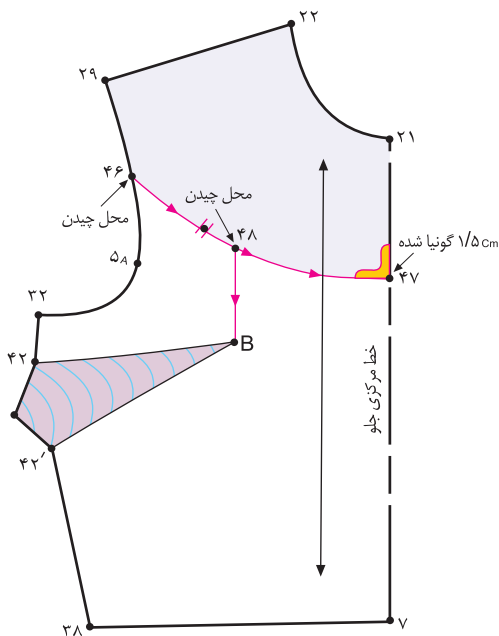

شکل ۱-۷۷ ▲



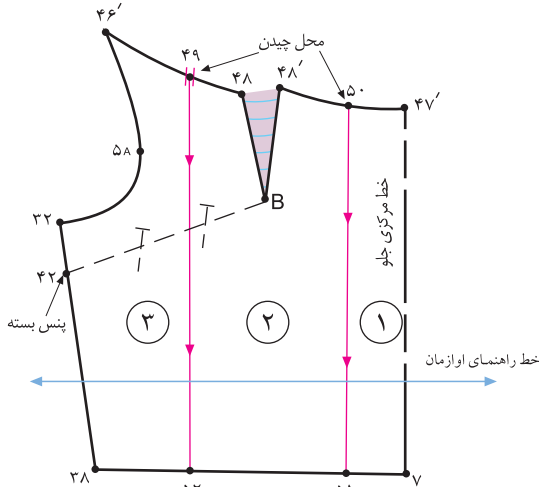
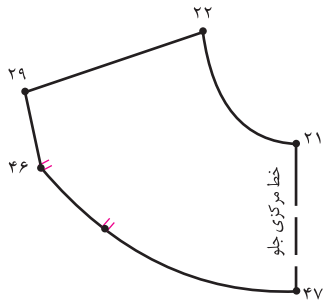

شکل ۱-۷۸ ▲

✿ پس از برش تکه ی بالایی بالاتنه ، پنس « $42 \rightarrow B \rightarrow 42'$ » (پنس پهلو) را ببندید .

✿ در اثر بستن پنس پهلو ، خط « $48 \rightarrow B$ » به صورت اوزمان طبیعی درمی آید .

اوزمان طبیعی =  $48 \rightarrow B \rightarrow 48'$

✿ خط راهنمای اوزمان را موازی با خط کمر رسم کنید .

✿ فاصله ی « $48' \rightarrow 47'$ » و « $48 \rightarrow 46'$ » را نصف کرده نقاط « $50$  و « $49$ » به دست می آید .

حدوداً  $\frac{1}{2}$  فاصله ی « $46' \rightarrow 48$ » =  $48 \rightarrow 49$

حدوداً  $\frac{1}{2}$  فاصله ی « $47' \rightarrow 48'$ » =  $48' \rightarrow 50$

✿ از نقاط « $49$  و « $50$ » خطوط موازی با خط مرکزی جلو به سمت خط کمر رسم کنید . نقاط « $51$  و « $52$ » به دست می آید .

✿ قبل از اوزمان قسمت های مختلف الگو را شماره گذاری کنید .

✿ خطوط « $51 \rightarrow 50$ » و « $52 \rightarrow 49$ » را قیچی کنید .

(شکل ۱-۷۸)



توجه کنید:

در صورتی که بخواهید اوزمان بیشتری بدهید از «نقطه ی B» خطی موازی با خط مرکزی جلو رسم کرده و آن خط را قیچی کنید .

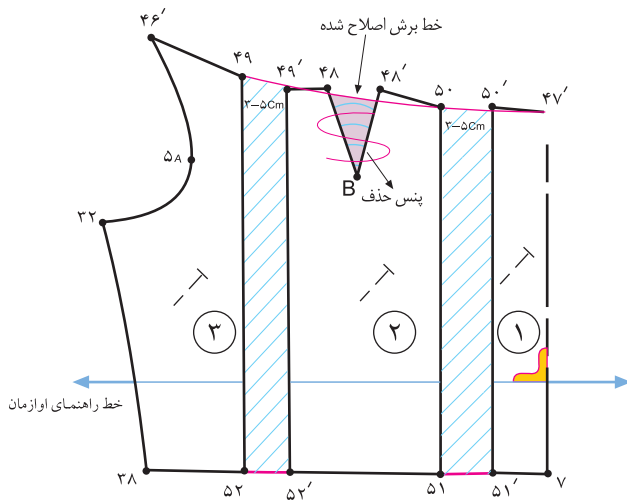

شکل ۱-۷۹ ▲

- ❁ روی کاغذ خطی افقی موازی بالبه ی کاغذ رسم کنید.
- ❁ اکنون قطعات را به ترتیب شماره ( ۳ و ۲ و ۱ ) از چپ به راست ، با فاصله ی « ۵-۳ سانتیمتر » (اندازه ی آن بستگی به گشادی لباس دارد .) کنار هم طوری قرار دهید که خط راهنمای اوزانمان روی خط افقی ترسیم شده ی کاغذ قرار گیرد .
- ❁ باقیمانده ی پنس زیر سینه « ۴۸ → B → ۴۸' » را حذف کنید .
- ❁ خط « ۴۶' → ۴۷' » (خط برش) را دوباره رسم کرده ، اصلاح کنید . (شکل ۱-۷۹)

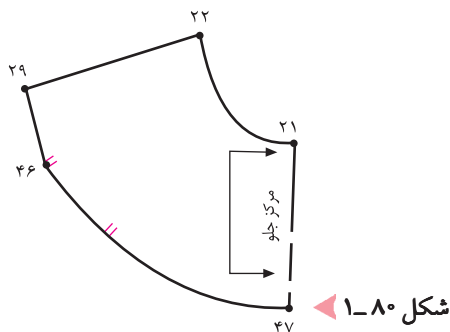

شکل ۱-۸۰ ◀



- ❁ تکه ی بالایی بالاتنه را روی دولای قرار دهید؛ در صورتی که بخواهید می توانید این قسمت را زیپ یا دگمه خور قرار دهید . (شکل ۱-۸۰)
- ❁ در این مدل می توانید خط مرکزی جلو را روی دولای بسته قرار دهید .

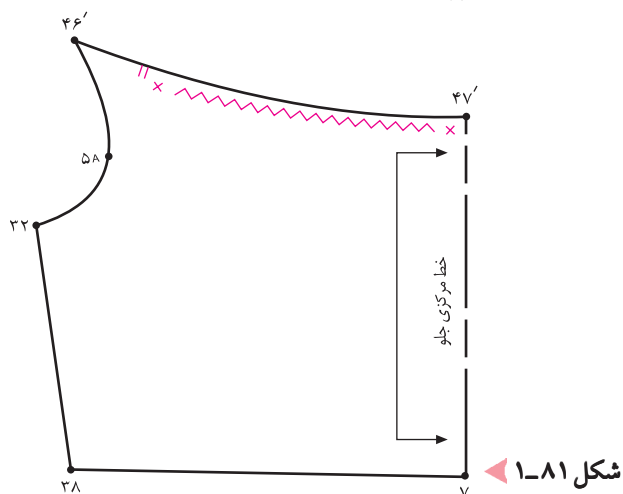

شکل ۱-۸۱ ◀

- ❁ علامت مشخص کردن چین کش را روی تکه ی پایینی بالاتنه و روی «خط ۴۶' → ۴۷'» مشخص کنید . (شکل ۱-۸۱)
- ❁ تکه ی بالایی بالاتنه ی جلو = ۲۹ → ۲۱ → ۴۷ → ۲۲
- ❁ تکه ی پایینی بالاتنه ی جلو = ۴۶' → ۳۲ → ۳۸ → ۷ → ۴۷'

# مدل دیگر انتقال نپسینه به زیرسینه و تبدیل آن به برش و چین در زیرسینه





از روی الگوی جلوی بالاتنه ی اصلاح شده ی لباس که پنس آن به زیر سینه منتقل شده ، رولت کنید . (شکل ۱-۸۲)

خط پنس بسته  $B \rightarrow ۲۲$

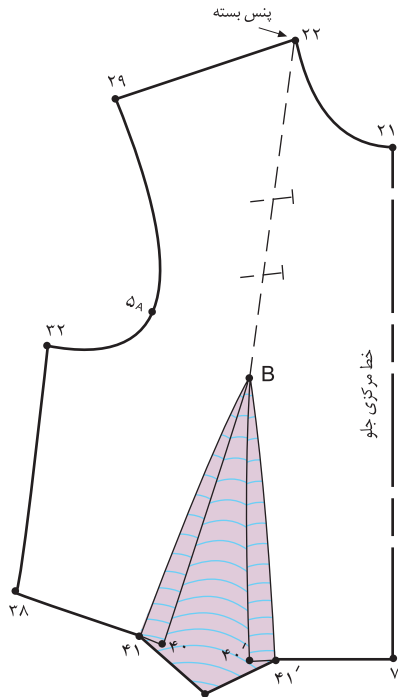

شکل ۱-۸۲



از «نقطه ی B» دایره ای به شعاع «۲ سانتیمتر» رسم کرده «نقطه ی ۴۵» به دست می آید .

$B \rightarrow ۴۵ = ۲$  سانتیمتر

مکان پنس « $B \rightarrow ۴۱' \rightarrow ۴۱$ » (زیر سینه) تغییر کرده و تبدیل به پنس « $۴۳' \rightarrow ۴۵ \rightarrow ۴۳$ » می شود .

در این مدل ، یقه ی لباس تقریباً چهار گوش می باشد ، از نقاط «۲۱ و ۲۲» به اندازه ی دلخواه (بستگی به مدل یقه دارد) گشاد کنید .

در این مدل ،  $۲۲ \rightarrow ۴۶ = ۳$  سانتیمتر

در این مدل ،  $۲۱ \rightarrow ۴۷ = ۶$  سانتیمتر

از «نقطه ی ۴۶» برای جلوگیری از گشادی یقه به اندازه ی « $۱/۵ - ۱$  سانتیمتر» پایین آمده «نقطه ی ۴۸» به دست می آید .

(این اندازه بستگی به میزان گشاد کردن «دکلت» یقه دارد .)

در این مدل ،  $۴۶ \rightarrow ۴۸ = ۱/۵$  سانتیمتر

«نقطه ی ۴۸» را به وسیله ی خط کش به «نقطه ی ۲۹» وصل کنید .

سرشانه ی جدید جلو  $۲۹ \rightarrow ۴۸$

از «نقطه ی ۲۹» تکه ی اضافی یقه را مطابق شکل قیچی کنید .

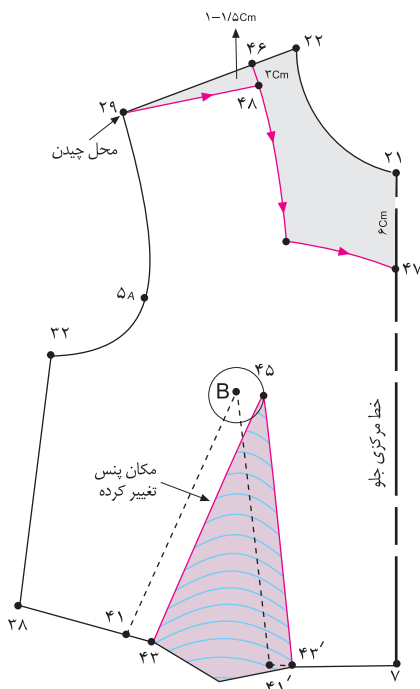

شکل ۱-۸۳

(شکل ۱-۸۳)

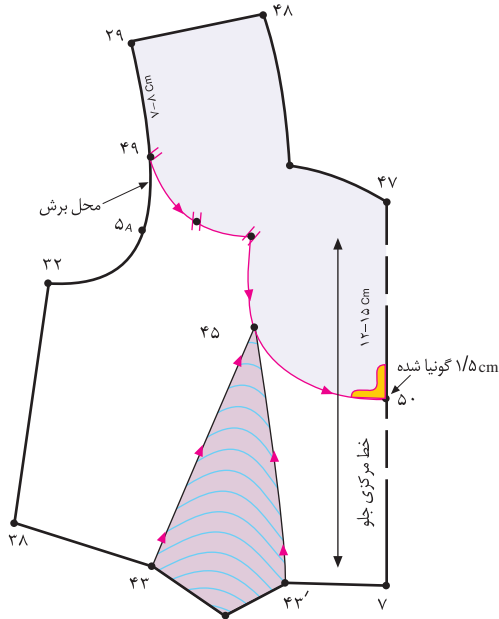

شکل ۱-۸۴ ▲

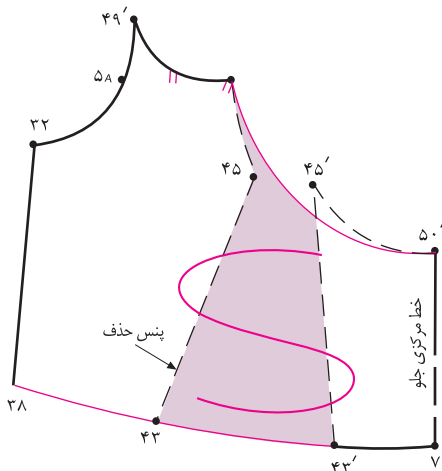

شکل ۱-۸۵ ▲

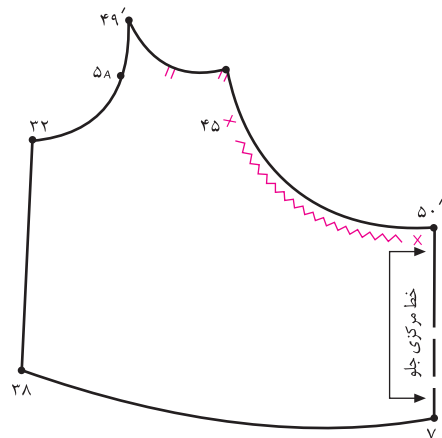

شکل ۱-۸۶ ▲

- ❁ از نقاط «۴۷ و ۲۹» به اندازه‌ی دلخواه (بستگی به مدل برش دارد) پایین آمده، نقاط «۵۰ و ۴۹» به دست می‌آید.
- ❁ در این مدل، ۷-۸ سانتیمتر = ۴۹ → ۲۹
- ❁ در این مدل، ۱۲-۱۵ سانتیمتر = ۵۰ → ۴۷
- ❁ خط برش را مطابق شکل به گونه‌ای رسم کنید که از «نقطه‌ی ۴۵» (سر سینه) بگذرد.
- ❁ نقاط «موازنه» و علامت «راستای پارچه» را قبل از برش روی الگو مشخص کنید.
- ❁ از «نقطه‌ی ۴۹» خط برش «۵۰ → ۴۹» را قیچی کنید.
- ❁ خطوط «۴۳ و ۴۳'» (پنس زیر سینه) را تا تقاطع «نقطه‌ی ۴۵» و خط برش قیچی کنید. (شکل ۱-۸۴)



- ❁ زیر خطوط پنس زیر سینه چیده شده «۴۳' → ۴۵ → ۴۳» کاغذ بچسبانید و به اندازه‌ی دلخواه (بستگی به میزان چین یا پیلی لباس دارد) اوازمان دهید. (شکل ۱-۸۵)
- ❁ پنس «۴۳' → ۴۵ → ۴۳» (زیر سینه) را حذف کنید.
- ❁ از «نقطه‌ی ۴۵» علامت «چین کش» را روی الگو مشخص کنید. (شکل ۱-۸۶)

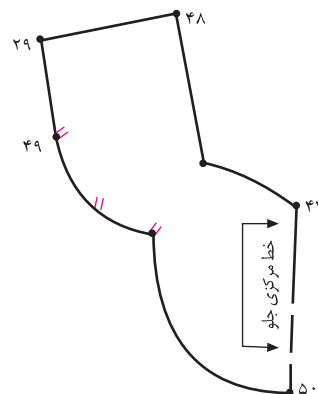

هنرجویان محترم در این صفحه جهت بررسی انتقال پنس ها و حالت های مختلف آنان روی لباس با آثار طراحان لباس آشنا می شوید .



آیا می توانید این انتقال پنس ها را انجام دهید؟ این مدل ها ترکیبی از یقه ی چین دار یا یقه ی ایستاده، آستین مچ چین دار یا آستین کلوش چین دار هستند.



# انتقال پن‌سینه در برش افقی سرشانه



## روش اول

در این روش پنس سینه به وسط سرشانه منتقل می شود .

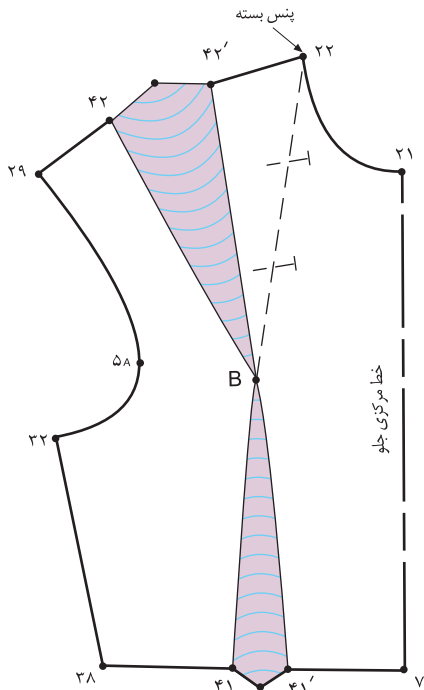

شکل ۱-۸۷ ▲

از روی الگوی جلوی بالاتنه ی اصلاح شده ی لباس که پنس آن به وسط سرشانه منتقل شده ، رولت کنید . (شکل ۱-۸۷)

خط پنس بسته =  $B \rightarrow 22$

پنس جدید سرشانه =  $42 \rightarrow B \rightarrow 42'$



بالاتنه جلو را به صورت افقی حدوداً در خط سینه «تا» کنید ، به طوری که الگوی «تا» شده از «نقطه ی B» (سر سینه) بگذرد .  
پنس وسط سرشانه « $42' \rightarrow B \rightarrow 42$ » را به طرف حلقه ی آستین «تا» کنید .

از نقاط « $22$  و « $29$ » (خط سرشانه) به اندازه ی دلخواه (بستگی به مدل دارد) پایین آمده نقاط « $46$  و « $47$ » به دست می آید .

در این مدل ،  $46 \rightarrow 22 = 4$  سانتیمتر

در این مدل ،  $47 \rightarrow 29 = 4$  سانتیمتر

«نقطه ی « $47$ » را به «نقطه ی « $46$ » با خط کش وصل کنید .

قبل از جدا کردن خط برش « $47 \rightarrow 46$ » خط «راستای پارچه» را روی الگو مشخص کنید .

از «نقطه ی « $47$ » خط برش « $46 \rightarrow 47$ » را مطابق شکل قیچی کنید . (شکل ۱-۸۸)

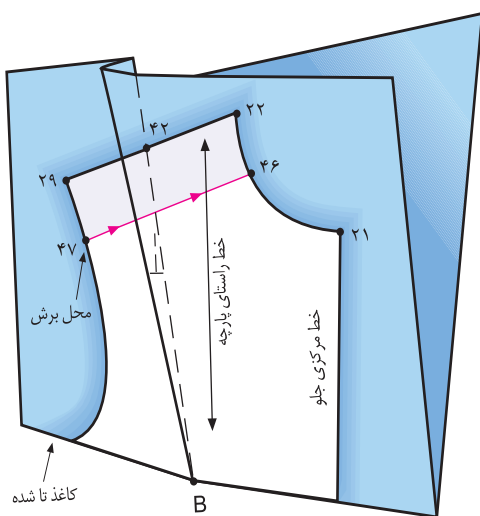

شکل ۱-۸۸ ▲

تکه ی برش سرشانه =  $47 \rightarrow 46 \rightarrow 22 \rightarrow 29$

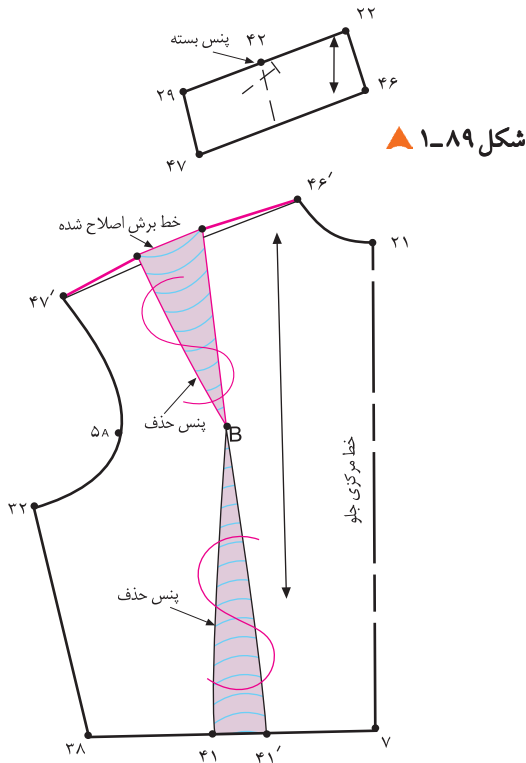

شکل ۱-۸۹

- ✿ در حالی که پنس سرشانه « $42 \rightarrow B \rightarrow 42'$ » پس از برش در تکه ی بالای سرشانه بسته می باشد (شکل ۱-۸۹)، باقیمانده ی پنس وسط سرشانه در تکه ی پایینی برش باید باز شود.
- ✿ تکه ی برش سرشانه  $22 \rightarrow 46 \rightarrow 47$  به وسیله ی خط کش منحنی خط برش « $46' \rightarrow 47'$ » در تکه ی پایینی بالاتنه را دوباره رسم و اصلاح کنید.
- ✿ باقیمانده ی پنس سرشانه در تکه ی پایینی برش حذف می شود.
- ✿ پنس « $41 \rightarrow B \rightarrow 41'$ » (زیر سینه) به علت گشاد بودن لباس حذف شود. (شکل ۱-۹۰)

شکل ۱-۹۰

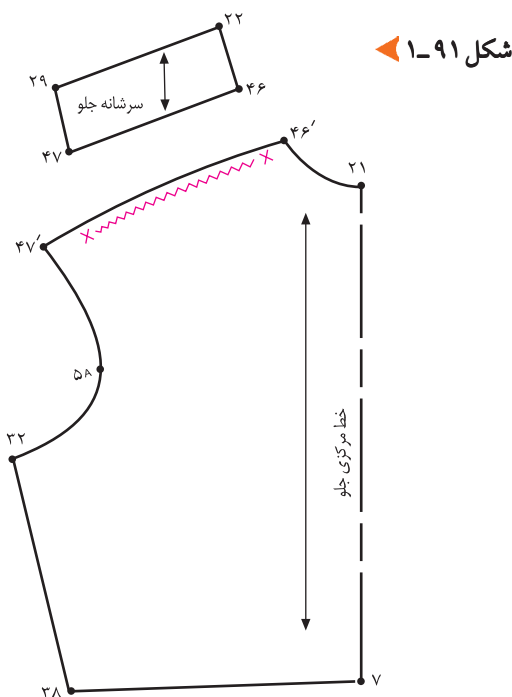

شکل ۱-۹۱



- ✿ روی خط برش « $46' \rightarrow 47'$ » « $2/5-2$  سانتیمتر» مانده به نقاط « $46'$  و « $47'$ » علامت «چین کش» را روی الگو مشخص کنید.
- ✿ تکه ی بالایی بالاتنه ی جلو  $22 \rightarrow 46 \rightarrow 47 \rightarrow 29$
- ✿ تکه ی پایینی بالاتنه ی جلو  $46' \rightarrow 21 \rightarrow 7 \rightarrow 38 \rightarrow 32 \rightarrow 47'$
- ✿ در این الگو خط مرکزی جلو روی دولای باز قرار می گیرد.
- ✿ در هنگام دوخت خط « $46' \rightarrow 47'$ » را دو ردیف چرخ کرده «چین کش» کنید.
- ✿ نقاط « $46'$  و « $47'$ » را هنگام دوخت به تکه ی سرشانه « $46$  و « $47$ » وصل کنید. (شکل های ۹۱ و ۹۲)

شکل ۱-۹۲

## روش دوم

در این روش پنس سینه به پهلو ی لباس منتقل می شود .

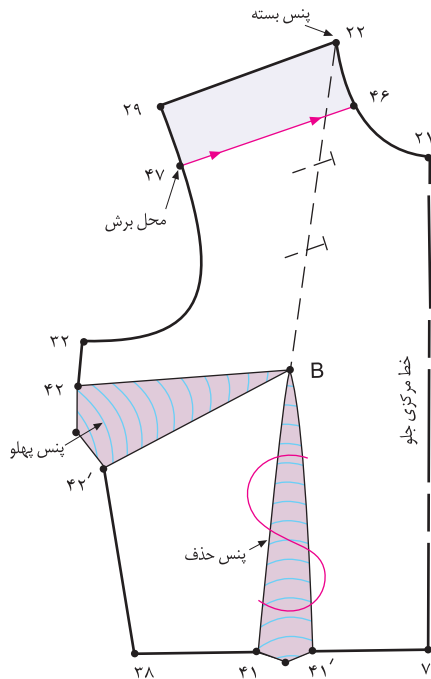

شکل ۱-۹۳ ▲

از روی الگوی جلوی بالاتنه ی اصلاح شده ی لباس که پنس آن به پهلو منتقل شده رولت کنید .

از نقاط « ۲۲ و ۲۹ » (خط سرشانه) به اندازه ی دلخواه (بستگی به مدل دارد) پایین آمده نقاط « ۴۶ و ۴۷ » به دست می آید .

در این مدل ،  $۴۶ - ۲۲ = ۴/۵$  سانتیمتر

در این مدل ،  $۴۷ - ۲۹ = ۴/۵$  سانتیمتر

«نقطه ی ۴۷» را به «نقطه ی ۴۶» با خط کش وصل کنید .

پنس « ۴۱' → B → ۴۱ » (زیر سینه) حذف شود. (شکل ۱-۹۳)

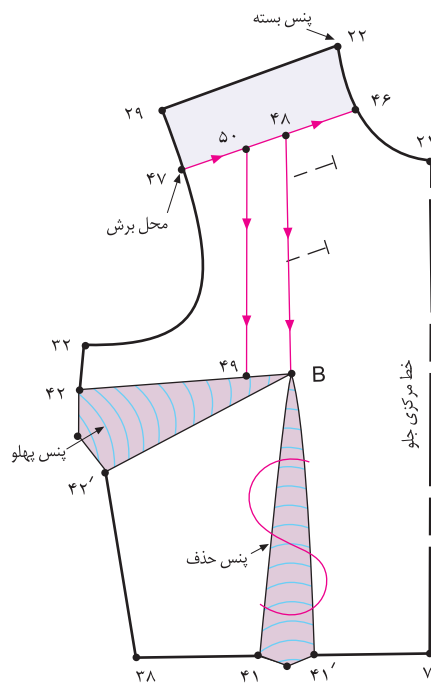

شکل ۱-۹۴ ▲

از «نقطه ی B» (سر سینه) خطی موازی با خط مرکزی جلو رسم کرده تا با خط برش « ۴۶ → ۴۷ » برخورد کرده «نقطه ی ۴۸» به دست آید .

از «نقطه ی B» (سر سینه) روی خط « B → ۴۲ » به اندازه ی دلخواه (در این مدل ۳ سانتیمتر) علامت گذاشته «نقطه ی ۴۹» به دست می آید .

در این مدل ،  $B - ۴۹ = ۳$  سانتیمتر

از «نقطه ی ۴۹» خطی موازی با خط مرکزی جلو رسم کرده تا با خط برش « ۴۶ → ۴۷ » برخورد کرده «نقطه ی ۵۰» به دست آید .

موازی با خط مرکزی جلو ،  $B - ۴۸$  و  $۵۰ - ۴۹$

خطوط « ۴۶ → ۴۷ » ، « B → ۴۸ » و « ۴۹ → ۵۰ » را مطابق

شکل از جهت مشخص شده قیچی کنید. (شکل ۱-۹۴)



### گام سوم

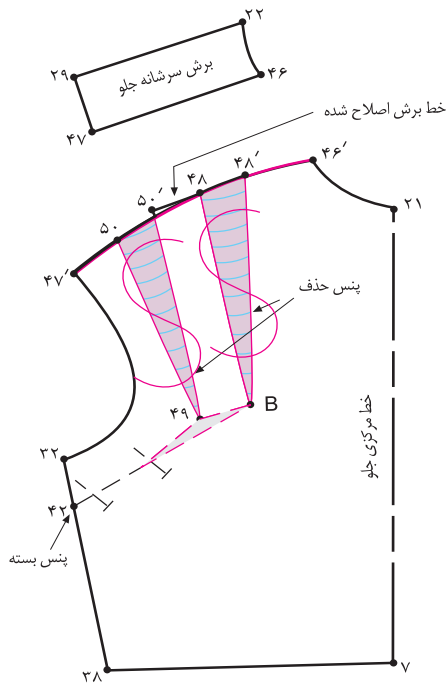

✿ پنس « $42 \rightarrow B \rightarrow 42'$ » (پهلوی) را ببندید .

✿ پس از بستن پنس پهلوی، زیر خطوط « $48 \rightarrow B$ » و « $49 \rightarrow 50$ » را طوری کاغذ بچسبانیید تا این خطوط اوزمانی یک اندازه داشته باشند .

✿ پس از دادن اوزمان از «نقطه ی B» تا وسط خط « $B \rightarrow 42$ » تکه ای اضافی در شکل ایجاد می شود . (این اضافه در اثر اوزمان دادن به وجود می آید .) که با اصلاح خط برش «خط  $46' \rightarrow 47$ » از بین می رود .

✿ خط برش « $46' \rightarrow 47$ » را به وسیله ی خط کش منحنی اصلاح کنید . (شکل ۱-۹۵)

▲ شکل ۱-۹۵

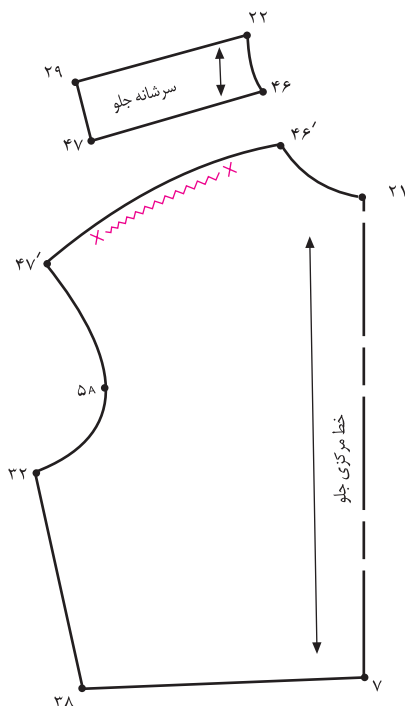

### گام چهارم

✿ مراحل گام سوم عیناً همانند روش اول می باشد که در انتقال پنس در برش گفته شده است .

تکه ی بالایی بالاتنه ی جلو =  $22 \rightarrow 46 \rightarrow 47 \rightarrow 29$

تکه ی پایینی بالاتنه ی جلو =  $46' \rightarrow 21 \rightarrow 7 \rightarrow 38 \rightarrow 32 \rightarrow 47'$

✿ نقاط « $47'$  و « $46$ » را هنگام دوخت به تکه ی سرشانه « $47$  و « $46$ » وصل کنید . (شکل ۱-۹۶)

▲ شکل ۱-۹۶



هنرجویان محترم در این صفحه جهت بررسی انتقال پنس ها و حالت های مختلف آنان روی لباس با آثار طراحان لباس آشنا می شوید.



آیا می توانید این انتقال پنس را انجام دهید؟ این مدل ها ترکیبی از آستین کاپ چین دار، یقه های ساده ی خطی جلو باز هستند.





استاندارد مهارت: نازک دوزی زنانه درجه ۲  
الگوی انتقال پنس و مدل سازی لباس  
شماره‌ی شناسایی: ۸-۴/۲/۴۱/۹۱-۷ و ۸۸

واحد کار: توانایی انتقال پنس و مدل سازی لباس  
شماره‌ی شناسایی: ۸-۴/۲/۴۱/۹۱-۷ و ۸۸

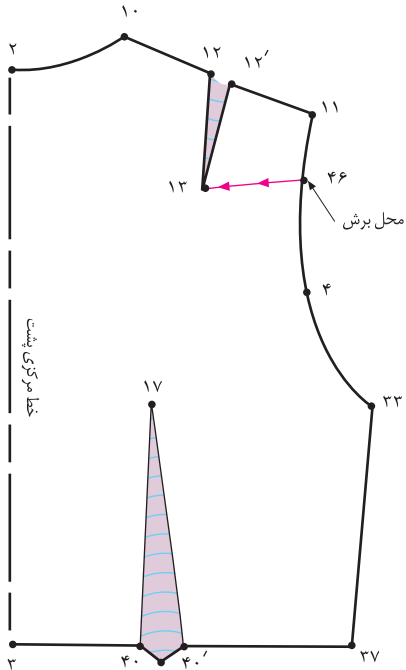

- در گام اول، مانند روش انتقال پنس سرشانه‌ی پشت به حلقه‌ی آستین (شکل‌های ۳۳ و ۱-۳۲) انجام دهید. (شکل ۱-۹۷)
- اندازه‌ی دلخواه  $11 \rightarrow 46$
- خط پنس حلقه‌ی آستین پشت  $46 \rightarrow 13$

شکل ۱-۹۷

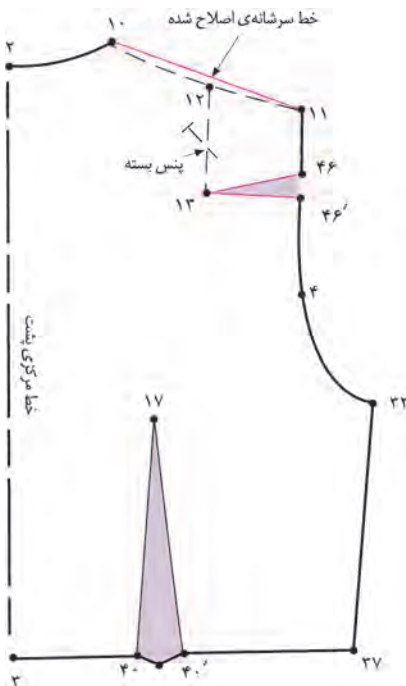

- پنس « $12 \rightarrow 13 \rightarrow 12'$ » را به سمت حلقه‌ی آستین «تا» کرده ببندید.
- خط پنس بسته  $12 \rightarrow 13$
- پس از بستن پنس، زیر «خط  $46 \rightarrow 13$ » را کاغذ بچسبانید، تا پنس جدید « $46 \rightarrow 13 \rightarrow 46'$ » که از اوزمان طبیعی به دست آمده مشخص گردد.
- پنس جدید حلقه‌ی آستین  $46 \rightarrow 13 \rightarrow 46'$  = اصلاح کنید.
- خط جدید سرشانه را دوباره رسم کرده، اصلاح کنید.

(شکل ۱-۹۸)

شکل ۱-۹۸

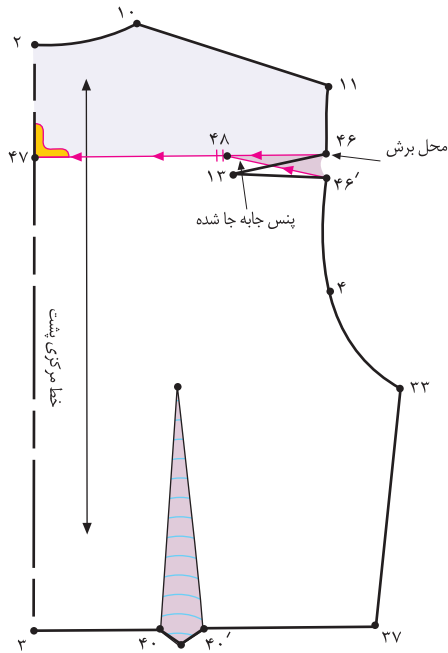

شکل ۹۹- ۱ ▲

- ✿ پس از انتقال پنس به حلقه ی آستین از «نقطه ی ۲» به اندازه ی مدل برش ، پایین آمده «نقطه ی ۴۷» به دست می آید . (معمولاً شروع خط برش و پنس حلقه ی آستین در یک نقطه می باشد .)
- ✿ اندازه مطابق مدل  $۲ \rightarrow ۴۷ =$
- ✿ به وسیله ی خط کش گونیا «نقطه ی ۴۷» را به «نقطه ی ۴۶» وصل کنید .
- ✿ خط برش  $۴۶ \rightarrow ۴۷ =$
- ✿ «نقطه ی ۴۸» را موازی با «نقطه ی ۱۳» روی خط « $۴۶ \rightarrow ۴۷$ » علامت بگذارید .
- ✿ مکان پنس « $۴۶' \rightarrow ۱۳ \rightarrow ۴۶$ » تغییر کرده و تبدیل به پنس « $۴۶' \rightarrow ۴۸ \rightarrow ۴۶$ » شده که مطابق شکل طراحی می شود .
- ✿ پنس جدید برش  $۴۶ \rightarrow ۴۸ \rightarrow ۴۶' =$
- ✿ قبل از برش تکه ی بالاتنه ، ابتدا باید علامت «راستای پارچه» و نقاط «موازنه» را قبل از برش قطعات الگو ، روی خط الگوها مشخص کنید . (شکل ۹۹-۱)

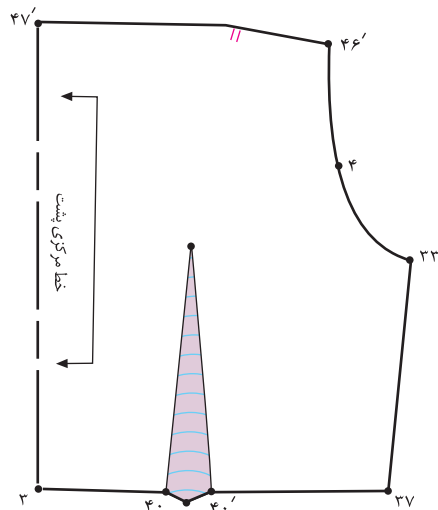
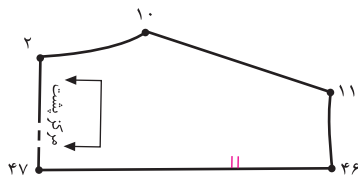

شکل ۱۰۰- ۱ ▲



- ✿ خط مرکزی پشت تکه ی برش بالاتنه را روی دولای بسته و معمولاً «دو عدد» برش دهید .
- ✿ پس از جدا کردن برش تکه ی بالایی بالاتنه ، از پایین بالاتنه ، در هنگام دوخت «نقاط ۴۶ و ۴۷» را به نقاط « $۴۶'$  و  $۴۷'$ » وصل کنید . (شکل ۱۰۰-۱)

هنرجویان محترم در این صفحه جهت بررسی انتقال پنس ها و حالت های مختلف آنان روی لباس با آثار طراحان لباس آشنا می شوید.



آیا می توانید انتقال این پنس ها را انجام دهید؟ این مدل ها ترکیبی از دامن راسته پشت چاک یا پیلی دار با کمر یا بدون کمر، آستین با میچ پهن یا دوبل به همراه بلیطی هستند.

# مدل دیگری از انتقال پنس سرشانه‌ی پشت در برش با چین



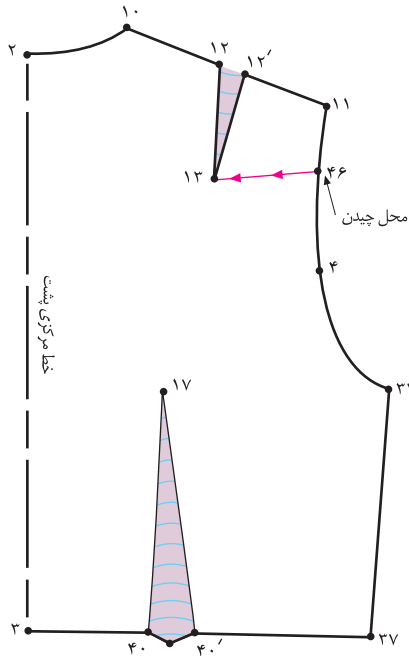

شکل ۱-۱۰۱ ▲

- در گام اول، مانند روش انتقال پنس سرشانه پشت به حلقه ی آستین (شکل های ۳۳ و ۳۲-۱) انجام دهید. (شکل ۱-۱۰۱)
- اندازه ی دلخواه  $11 \rightarrow 46$
- خط پنس حلقه ی آستین پشت  $46 \rightarrow 13$

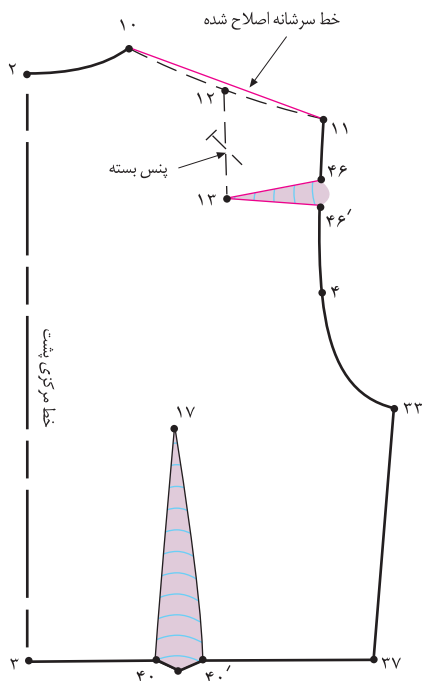

شکل ۱-۱۰۲ ▲



- پنس « $12 \rightarrow 13 \rightarrow 13'$ » را به سمت حلقه ی آستین «تا» کرده ببندید.
- خط پنس بسته  $12 \rightarrow 13$
- پس از بستن پنس، زیر «خط  $46 \rightarrow 13$ » را کاغذ بچسبانید، تا پنس جدید « $46 \rightarrow 13 \rightarrow 46'$ » که از اوزمان طبیعی به دست آمده مشخص گردد.
- پنس جدید حلقه ی آستین  $46 \rightarrow 13 \rightarrow 46'$
- خط جدید سرشانه را دوباره رسم کرده، اصلاح کنید.

(شکل ۱-۱۰۲)



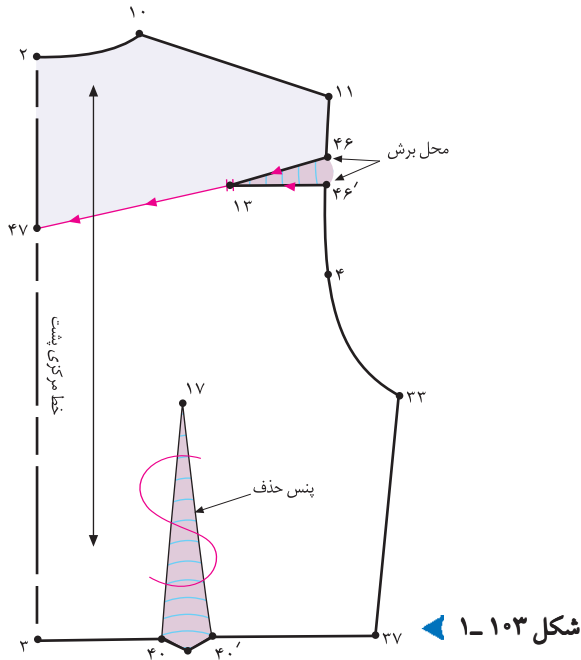

- ✿ پس از انتقال پنس به حلقه‌ی آستین، از «نقطه‌ی ۲» به اندازه‌ی دلخواه (بستگی به مدل دارد) پایین آمده «نقطه‌ی ۴۷» به دست می‌آید.
- ✿ در این مدل،  $۱۱/۵$  سانتیمتر  $۴۷ \rightarrow ۲$
- ✿ به وسیله‌ی خط کش «نقطه‌ی ۴۶» را به «نقطه‌ی ۴۷» وصل کنید.
- ✿ علامت «راستای پارچه» و نقطه‌ی «موازنه» را روی الگو مشخص کنید.
- ✿ نقاط «۴۶، ۴۶' و ۴۷» را قیچی کنید.
- ✿ پنس «۴۰'  $\rightarrow$  ۱۷  $\rightarrow$  ۴۰» را حذف کنید. (شکل ۱-۱۰۳)

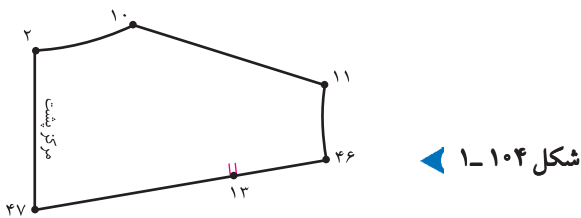

- ✿ پس از جدا کردن تکه‌ی برش بالاتنه، (شکل ۱-۱۰۴) روی الگوی پایین بالاتنه خط راهنمای اوزمان را موازی با خط کمر رسم کنید.
- ✿ قد بالاتنه را به اندازه‌ی دلخواه بلند\* کنید.

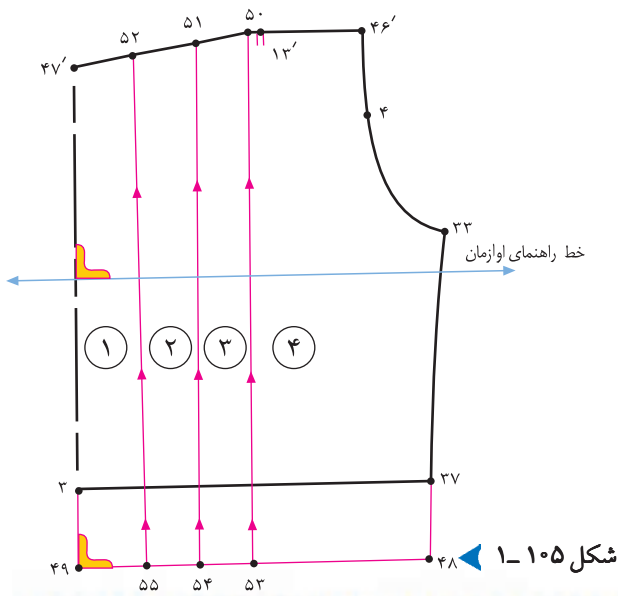

- ✿ در این مدل،  $۵$  سانتیمتر  $۴۹ \rightarrow ۴۸ = ۴$
- ✿ خط لبه‌ی لباس  $۴۸ \rightarrow ۴۹$
- ✿ فاصله‌ی «۴۶'  $\rightarrow$  ۱۳'» را «سه قسمت» کرده (تعداد تقسیم بندی برش بستگی به میزان چین یا پیلی لباس دارد).
- ✿ نقاط «۵۰، ۵۱ و ۵۲» به دست می‌آید.
- ✿ نقاط «۵۰، ۵۱ و ۵۲» را موازی با خط مرکزی پشت رسم کرده تا با «خط ۴۹  $\rightarrow$  ۴۸» برخورد کرده نقاط «۵۳، ۵۴ و ۵۵» به دست آید.
- ✿ قسمت‌های مختلف الگو را شماره گذاری کنید.
- ✿ خطوط «۵۳  $\rightarrow$  ۵۰»، «۵۴  $\rightarrow$  ۵۱» و «۵۵  $\rightarrow$  ۵۲» را قیچی کنید. (شکل ۱-۱۰۵)

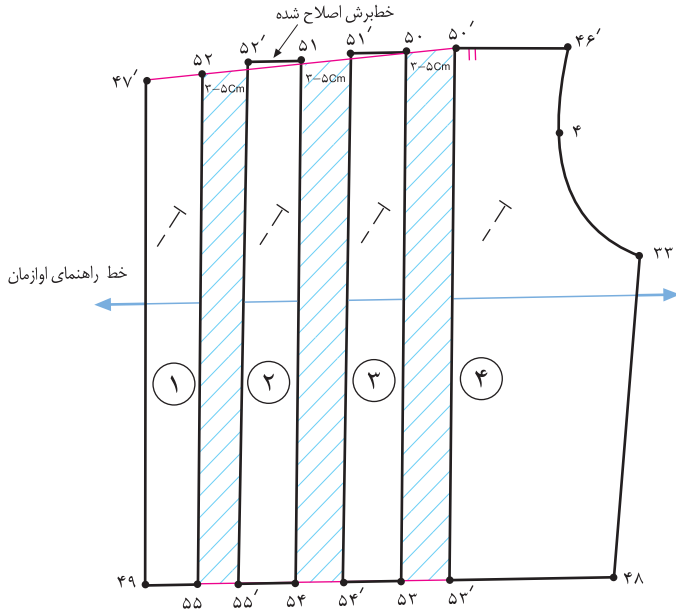

- ❁ روی کاغذ خطی افقی موازی با لبه ی کاغذ رسم کنید .
- ❁ اکنون قطعات را به ترتیب شماره (۱, ۲, ۳, ۴, ...) از چپ به راست ، با فاصله ی « ۳-۵ سانتیمتر » (اندازه ی آن بستگی به گشادی لباس دارد .) کنار هم طوری قرار دهید که خط راهنمای اوزمان روی خط افقی ترسیم شده ی کاغذ قرار گیرد .
- ❁ خط « ۴۶' → ۴۷' » (خط پرش) را مجدداً رسم کرده و اصلاح کنید . (شکل ۱-۱۰۶)

▲ شکل ۱-۱۰۶

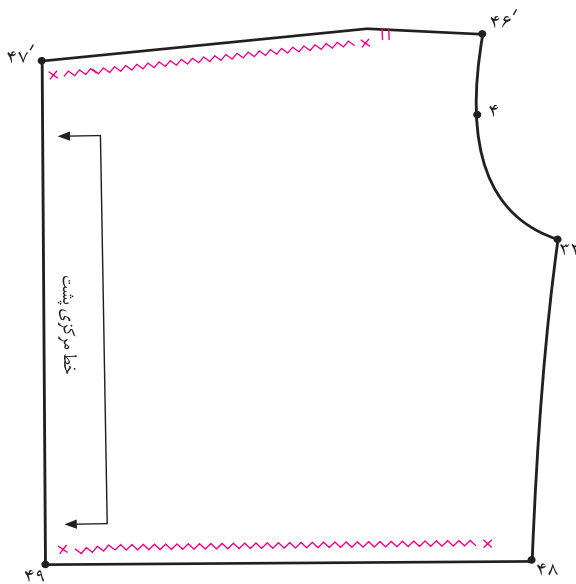
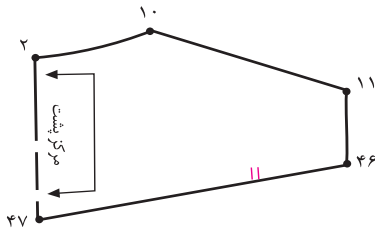

▲ شکل ۱-۱۰۷

- ❁ خط مرکزی پشت را روی دو لایه بسته قرار دهید .
- ❁ علامت «چین کش» را روی خط « ۴۶' → ۴۷' » تکه ی پایینی بالاتنه مشخص کنید . (شکل ۱-۱۰۷)
- تکه ی بالایی بالاتنه ی پشت = ۲ → ۱۰ → ۱۱ → ۴۶ → ۴۷
- تکه ی پایینی بالاتنه ی پشت = ۴۷' → ۴۶' → ۳۳ → ۴۸ → ۴۹



# انتقال نپسیند بزیر سیند و تبدیل آن به برش



استاندارد مهارت : نازک دوزی زنانه درجه ۲  
الگوی انتقال پنس و مدل سازی لباس  
شماره ی شناسایی : ۸۸ و ۷-۹۱/۴۱/۲/۴

واحد کار : توانایی انتقال پنس و مدل سازی لباس  
شماره ی شناسایی : ۸۸ و ۷-۹۱/۴۱/۲/۴

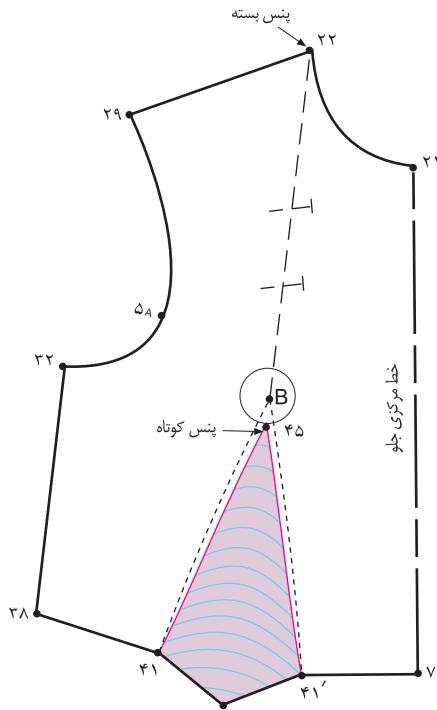

شکل ۱-۱۰۸ ▲

از روی الگوی جلوی بالاتنه ی اصلاح شده ی لباس که پنس آن به زیر سینه منتقل شده رولت کنید .

خط پنس بسته =  $B \rightarrow 22$

از «نقطه ی B» دایره ای به شعاع «۲ سانتیمتر» رسم کرده «نقطه ی ۴۵» به دست می آید . پنس زیر سینه را کوتاه کنید .

(شکل ۱-۱۰۸)

$2$  سانتیمتر کوتاه شده =  $B \rightarrow 45$

پنس کوتاه شده زیر سینه =  $41 \rightarrow 45 \rightarrow 41'$

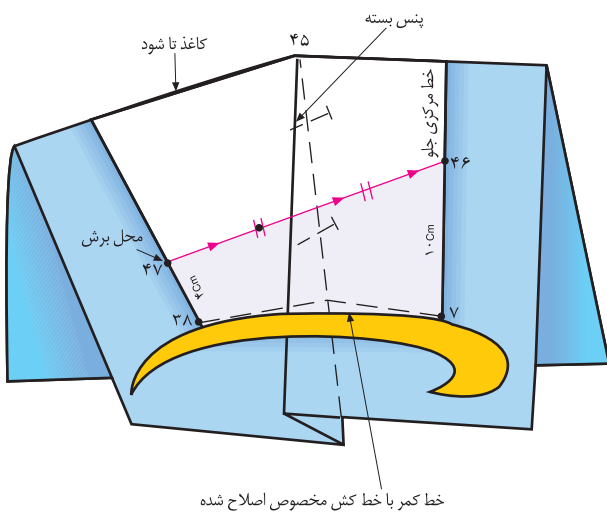

شکل ۱-۱۰۹ ▲

بالاتنه ی جلورا به صورت افقی حدوداً در خط سینه «تا» کنید، به طوری که الگوی «تا» شده از «نقطه ی ۴۵» (سر سینه) بگذرد .

پنس « $41' \rightarrow 45 \rightarrow 41$ » (زیر سینه) را به طرف خط پهلو «تا» کنید .

پس از بستن پنس، با خط کش مخصوص خط کمر را دوباره رسم کنید و روی خط رسم شده، با رولت بکشید .

از نقاط «۷» و «۳۸» به اندازه ی دلخواه (بستگی به مدل دارد) بالا رفته نقاط «۴۶» و «۴۷» به دست می آید .

در این مدل،  $4$  سانتیمتر =  $38 \rightarrow 47$

در این مدل،  $10$  سانتیمتر =  $7 \rightarrow 46$

تکه ی پایینی برش « $7 \rightarrow 46 \rightarrow 47 \rightarrow 38$ » را رولت کنید .

(شکل ۱-۱۰۹)

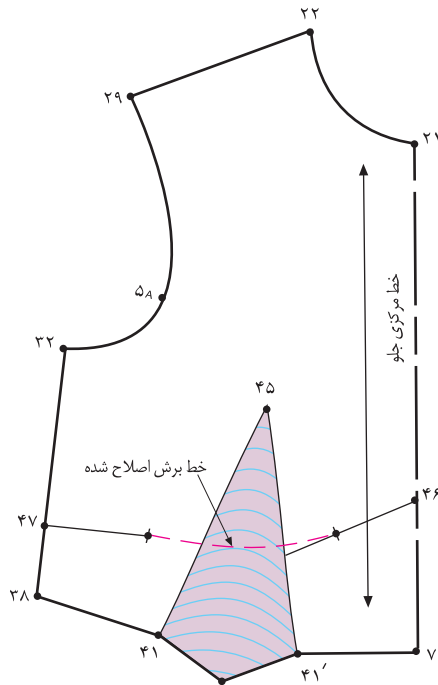

شکل ۱-۱۱۰ ▲

- ✿ پنس « $41' \rightarrow 45 \rightarrow 41$ » (زیر سینه) را باز کنید.
- ✿ تقاطع خط برش « $46 \rightarrow 47$ » با خطوط پنس زیر سینه « $45 \rightarrow 41'$ » و « $45 \rightarrow 41$ » به اندازه ی « $3-5$  سانتیمتر» (بستگی به اندازه ی سایز الگو دارد.) روی خط برش علامت بگذارید.
- ✿ علامت «موازنه ی» مشخص شده روی خط برش را، مطابق شکل، با خط کش منحنی اصلاح کنید.
- ✿ علامت «راستای پارچه» و نقاط «موازنه» را قبل از برش روی الگو مشخص کنید. (شکل ۱-۱۱۰).

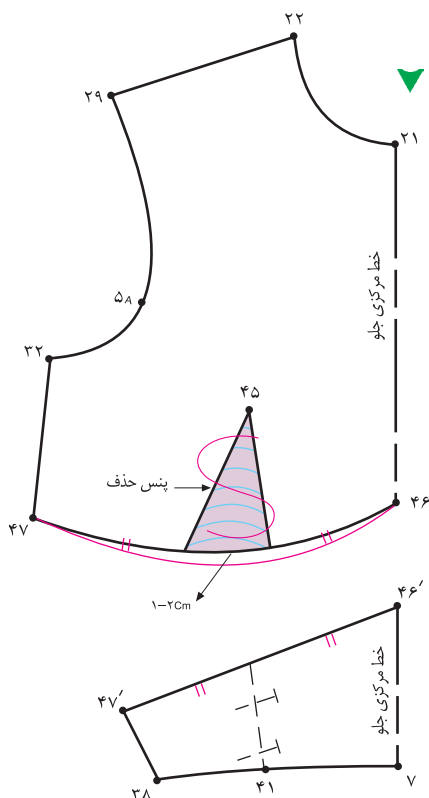

شکل ۱-۱۱۱ ▼

- ✿ باقیمانده ی پنس زیر سینه در تکه ی بالایی برش را حذف کنید.
- ✿ حدوداً وسط پنس زیر سینه به اندازه ی « $1-2$  سانتیمتر» (بستگی به باقیمانده ی پنس زیر سینه دارد، معمولاً « $\frac{1}{4}$  گشادی پنس» است.) پایین آمده خط برش « $46 \rightarrow 47$ » را دوباره رسم کنید. این عمل جهت جلوگیری از کشیدگی قسمت بالایی بالاتنه و خوش فرم قرار گرفتن چین در بالاتنه می باشد. (شکل ۱-۱۱۱)
- ✿ باقیمانده ی پنس زیر سینه در تکه ی پایینی بالاتنه ی جلو « $7 \rightarrow 38 \rightarrow 47' \rightarrow 46$ » باید بسته شود. (شکل ۱-۱۱۲)



شکل ۱-۱۱۲ ▲

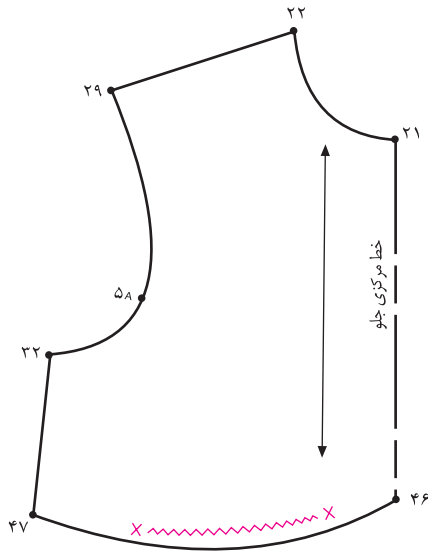

شکل ۱-۱۱۳ ▲

✿ حدوداً مابین نقاط «موازنه» خط برش «۴۶ → ۴۷» علامت چین کش را مشخص کنید .

✿ در هنگام دوخت خط «۴۶ → ۴۷» را دور ردیف با چرخ چین کش کرده به خط «۴۶' → ۴۷'» وصل می شود .  
(شکل ۱-۱۱۳)

تکه ی بالایی بالاتنه جلو = ۲۲ → ۲۱ → ۴۶ → ۴۷ → ۳۲ → ۲۹

تکه ی پایینی بالاتنه جلو = ۴۶' → ۷ → ۳۸ → ۴۷'

✿ معمولاً تکه ی پایینی بالاتنه «۴۶' → ۷ → ۳۸ → ۴۷'» دولا می دوزند تا این تکه خوش فرم تر قرار گیرد . (شکل ۱-۱۱۴)

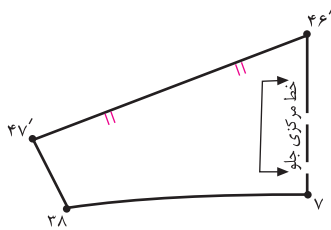

شکل ۱-۱۱۴ ▲





# انتقال منسبینه به صورت برش و چین در زیرسینه



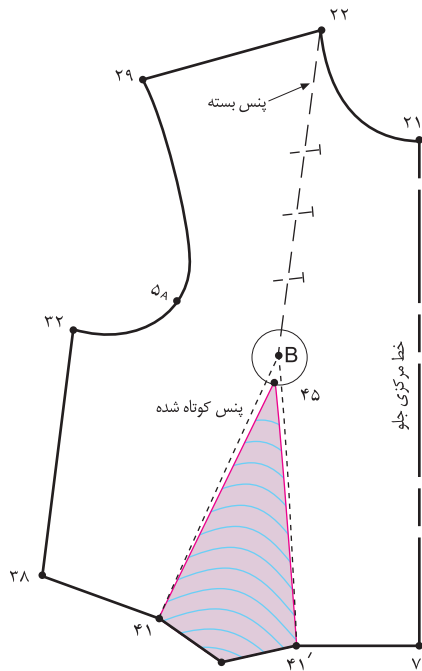

شکل ۱-۱۱۵ ▲

- ✿ ابتدا از روی الگوی جلو بالاتنه ی اصلاح شده ی لباس رولت کنید .
  - ✿ پنس سینه « ۴۷ → ۴۵ → ۴۷' » را به سمت حلقه ی گردن «تا» کرده ببندید و به پنس زیر سینه منتقل کنید .
  - ✿ از «نقطه ی B» دایره ای به شعاع «۲ سانتیمتر» رسم کرده «نقطه ی ۴۵»، به دست می آید . پنس زیر سینه را کوتاه کنید . (شکل ۱-۱۱۵)
- $B \rightarrow 45 = 2$  سانتیمتر

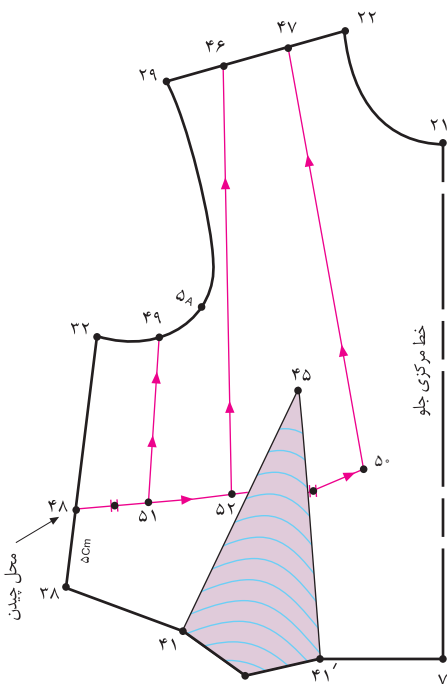

شکل ۱-۱۱۶ ▲

- ✿ خط سرشانه « ۲۲ → ۲۹ » را به «سه قسمت» مساوی تقسیم کنید . نقاط « ۴۶ و ۴۷ » به دست می آید .
- ✿ از «نقطه ی ۳۸» تقاطع خط کمر و پهلو، به اندازه ی دلخواه (در این مدل «۵ سانتیمتر») بالا رفته «نقطه ی ۴۸» به دست می آید .
- ✿ پایین تر یا بالاتر از «نقطه ی ۵A»، «نقطه ی ۴۹» را مشخص کنید .
- ✿ از «نقطه ی ۴۵» به اندازه ی دلخواه (بستگی به مدل دارد .) پایین آمده سپس به اندازه ی دلخواه در این مدل، «۳-۵ سانتیمتر» به طرف خط مرکزی جلو رفته، «نقطه ی ۵۰» به دست می آید . «نقطه ی ۴۸» را به «نقطه ی ۵۰» به وسیله ی خط کش منحنی وصل کنید .
- ✿ فاصله ی « ۴۸ → ۵۰ » را به «چهار قسمت» تقسیم کرده نقاط « ۴۷ ، ۴۶ و ۴۹ » را، به ترتیب، به نقاط « ۵۰ ، ۵۲ ، ۵۱ » وصل کنید .
- ✿ پنس زیر سینه « ۴۷' → ۴۵ → ۴۱ » را به طرف خط پهلو «تا» کرده «خط ۵۰ → ۴۸» را دوباره رسم کنید . «خط ۵۰ → ۴۸» را از سمت پهلو قیچی کنید .
- ✿ خطوط « ۴۷' → ۵۰ »، « ۴۶ → ۵۲ » و « ۴۹ → ۵۱ » از سمت برش زیر سینه چیده شود . (شکل ۱-۱۱۶)

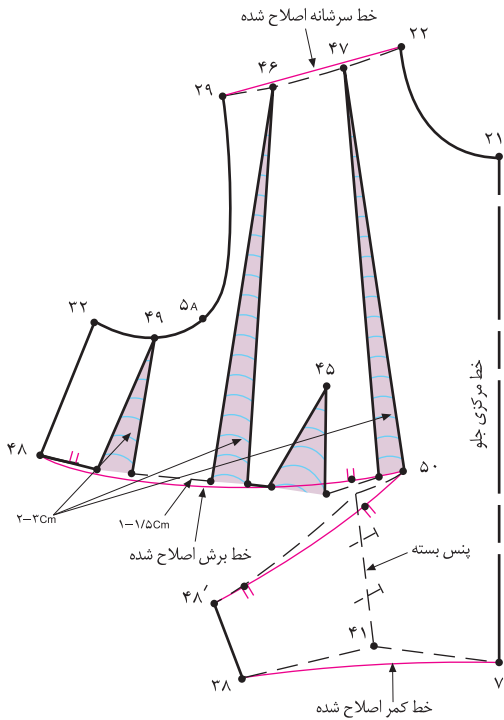

شکل ۱-۱۱۷ ▲

- ❁ قسمت پایین پنس زیر سینه « $41 \rightarrow 45 \rightarrow 41'$ » را بسته و قسمت بالای پنس را باز قرار دهید.
- ❁ خطوط « $47 \rightarrow 50$ »، « $46 \rightarrow 52$ » و « $49 \rightarrow 51$ » را به اندازه ی دلخواه (در این مدل « $2-3$  سانتیمتر») اوزمان دهید.
- ❁ خطوط « $7 \rightarrow 38$ » (خط کمر)، « $50 \rightarrow 48'$ » و « $50 \rightarrow 48$ » (برش بالاتنه) را با خط کش منحنی اصلاح کنید.
- ❁ خطوط « $29 \rightarrow 32$ » (حلقه ی آستین) و « $22 \rightarrow 29$ » (سرشانه ی جلو) را دوباره رسم کرده و اصلاح کنید. (شکل ۱-۱۱۷)

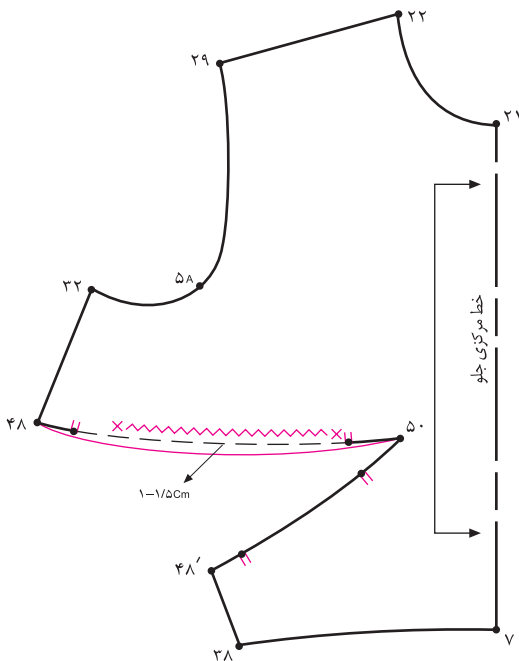

شکل ۱-۱۱۸ ▲

- ❁ حدوداً از وسط «خط  $50 \rightarrow 48$ »، « $1-5-1$  سانتیمتر» پایین آمده تا در هنگام وصل به سمت پایین برش، محل چین کش شده، کشیده نشود.
- ❁ علامت چین دادن را روی «خط  $50 \rightarrow 48$ » الگو مشخص کنید.
- ❁ از خط مرکزی جلو به اندازه ی دلخواه (در این مدل « $4-6$  سانتیمتر») داخل الگو شده «خط راستای پارچه» و علامت «دولای پارچه» را مطابق شکل رسم کنید.
- ❁ در هنگام دوخت فاصله ی « $50 \rightarrow 48$ » را چین یا پیلی داده به «خط  $50 \rightarrow 48'$ » وصل کنید. (شکل ۱-۱۱۸)

هنرجویان محترم در این صفحه جهت بررسی انتقال پنس ها و حالت های مختلف آنان روی لباس با آثار طراحان لباس آشنا می شوید.



آیا می توانید انتقال پنس در قسمت گردن و خط کمر را مطابق مدل های بالا انجام دهید؟ این مدل ها ترکیبی از آستین کیمونو یکسره، بالاتنه ی غیر قرینه و دامن های فون چین دار یا پیلی دار هستند.

# انتقال نپس سينه به صورت چین در نپس زیر سينه





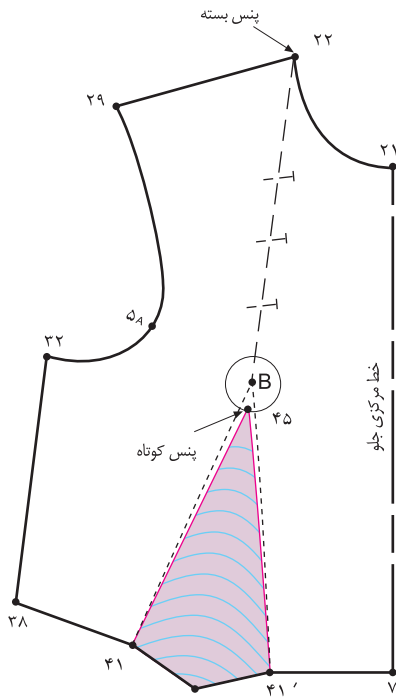

▲ شکل ۱-۱۱۹

✿ ابتدا از روی الگوی جلو بالاتنه ی اصلاح شده ی لباس رولت کنید .

✿ پنس سینه « ۲۲ → B → ۲۳ » را به سمت حلقه ی گردن « تا » کرده ببندید و به پنس زیر سینه منتقل کنید .

✿ از « نقطه ی B » دایره ای به شعاع « ۲ سانتیمتر » رسم کرده « نقطه ی ۴۵ » به دست می آید ، پنس زیر سینه را کوتاه کنید .

( شکل ۱-۱۱۹ )

$B \rightarrow 45 = 2$  سانتیمتر

پنس کوتاه شده ی زیر سینه  $41 \rightarrow 45 \rightarrow 41'$

✿ خطوط پنس زیر سینه را به وسیله ی خط کش مخصوص از « نقطه ی ۴۵ » دوباره ترسیم کنید .

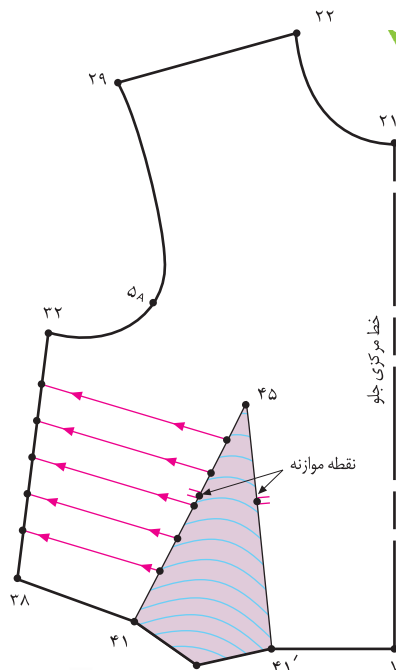

▼ شکل ۱-۱۲۰

✿ خط پهلو ی جلو « ۳۲ → ۳۸ » را به « شش قسمت » تقسیم کنید .

✿ خط پنس زیر سینه « ۴۵ → ۴۱ » را نیز به « شش قسمت » تقسیم کرده موازی با خط کمر نقاط به دست آمده در پنس زیر سینه را به نقاط مشخص شده در خط پهلو وصل کنید .

✿ از « نقطه ی ۴۵ » به اندازه ی دلخواه در دو طرف خط پنس زیر سینه پایین آمده « نقطه ی موازنه \* » به دست می آید .

✿ خطوط رسم شده را از سمت خط پنس زیر سینه خط « ۴۱ → ۴۵ » قیچی کنید . ( شکل ۱-۱۲۰ )







❁ نقاط چیده را به اندازه‌ی دلخواه (در این مدل «۲ سانتیمتر») اوزمان دهید.

در این مدل = هر اوزمان = ۲ سانتیمتر

❁ خط جدید پهلو «۳۲ → ۳۸» را با خط کش مخصوص پهلو دوباره رسم کرده اصلاح کنید.

❁ پس از اوزمان فاصله‌ی «خط ۴۱ → ۴۵» را به وسیله‌ی خط کش منحنی اصلاح کنید. (شکل ۱-۱۲۱)

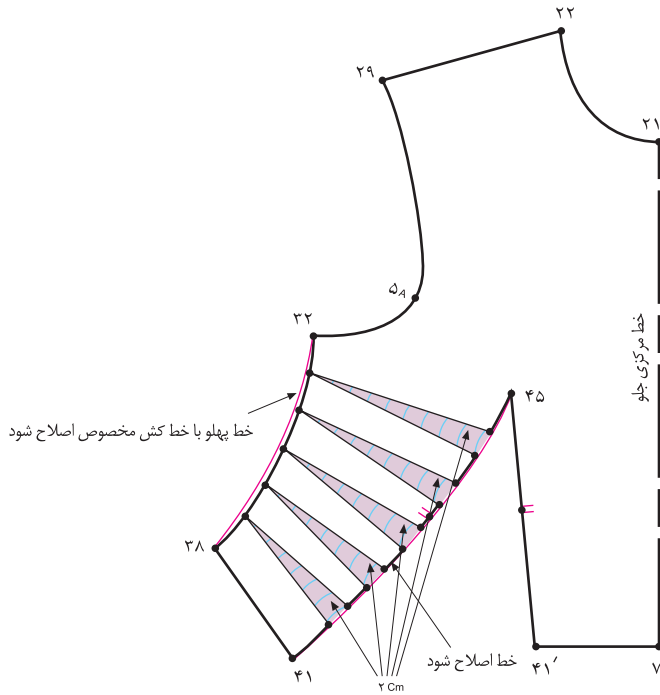

▲ شکل ۱-۱۲۱



❁ علامت چین دادن را روی «خط ۴۱ → ۴۵» الگو مشخص کنید.

❁ فاصله‌ی «۴۵ → ۴۱» را چین داده در هنگام دوختن به خط «۴۵ → ۴۱'» وصل کنید.

❁ از خط مرکزی جلو به اندازه‌ی دلخواه (در این مدل «۴-۶ سانتیمتر») داخل الگو شده خط «راستای پارچه» و علامت «دولای پارچه» را مطابق شکل رسم کنید.

❁ الگوی جلو را می‌توانید روی دولای باز یا بسته قرار دهید. در این مدل روی «دولای بسته‌ی پارچه» می‌باشد. (شکل ۱-۱۲۲)

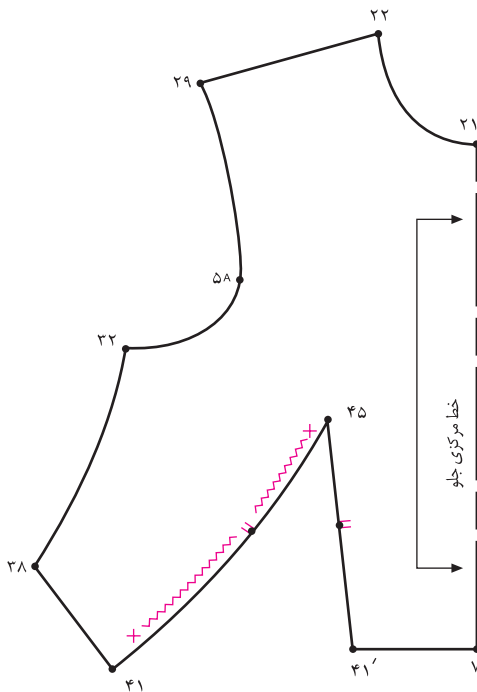

▲ شکل ۱-۱۲۲

هنرجویان محترم در این صفحه جهت بررسی انتقال پنس ها و حالت های مختلف آنان روی لباس با آثار طراحان لباس آشنا می شوید.



در این دو مدل انتقال ترکیبی پنس ها را ملاحظه می کنید . آیا می توانید این انتقال پنس ها را انجام دهید؟ این مدل ها ترکیبی از دامن فون پیلی دار ، یقه های ساده ی خطی یا ایستاده و زیپ در پشت لباس هستند .

# انتقال پٺسینه و زیر سینه در برش اریب



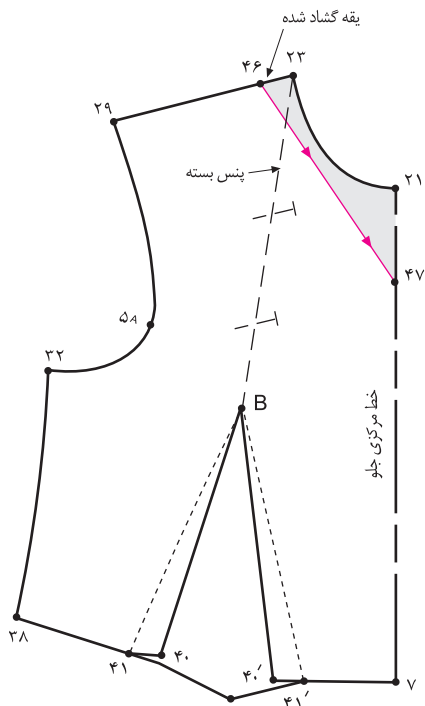

▲ شکل ۱-۱۲۳

▼ شکل ۱-۱۲۴

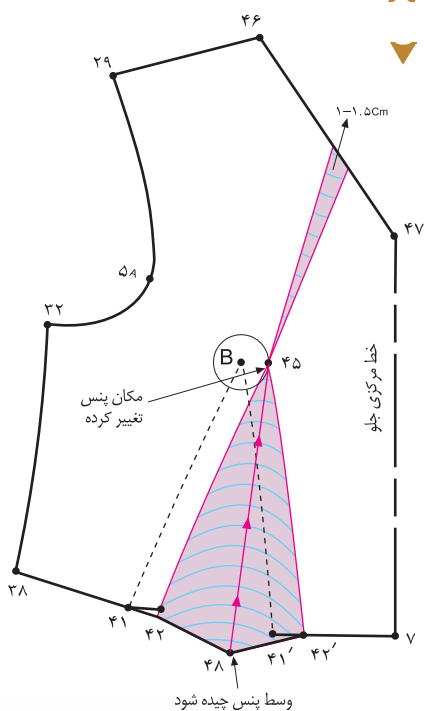

✿ ابتدا از روی الگوی جلوی بالاتنه ی اصلاح شده ی لباس ، رولت کنید .

✿ پنس «سینه» را بسته به پنس «زیر سینه» منتقل کنید .

خط پنس بسته ی سینه =  $B \rightarrow 23$

پنس بزرگ زیر سینه =  $41 \rightarrow B \rightarrow 41'$

✿ هلال حلقه ی گردن را به اندازه ی دلخواه (بستگی به مدل دارد) . از نقاط «۲۱ و ۲۳» گشاد کرده نقاط «۴۶ و ۴۷» به دست می آید . (شکل ۱-۱۲۳)

(بستگی به مدل دارد) . به اندازه ی دلخواه  $23 \rightarrow 46 =$

(بستگی به مدل دارد) . به اندازه ی دلخواه  $21 \rightarrow 47 =$

خط یقه ی هفت =  $46 \rightarrow 47 =$



✿ از نقطه ی B (سر سینه) دایره ای به شعاع «۲ سانتیمتر» رسم کرده حداکثر تا «۲ سانتیمتر» پنس زیر سینه « $B \rightarrow 41 \rightarrow 41'$ » را تغییر مکان داده پنس « $42 \rightarrow 45 \rightarrow 42'$ » به دست می آید .

پنس جدید زیر سینه =  $42 \rightarrow 45 \rightarrow 42'$

✿ روی خط یقه ی هفت « $46 \rightarrow 47$ » یک پنس « $1/5 - 1$  سانتیمتر» ترسیم کرده به «نقطه ی ۴۵» (ابتدای پنس زیر سینه) رسم کنید .

(اندازه ی این پنس بستگی به دکلمه\* بودن یقه و جنس پارچه دارد) .

✿ از «نقطه ی ۴۵» (ابتدای پنس زیر سینه) خطی به وسط پنس زیر سینه رسم کرده «نقطه ی ۴۸» به دست می آید .

✿ از «نقطه ی ۴۸» تا «نقطه ی ۴۵» چیده شود . (شکل ۱-۱۲۴)

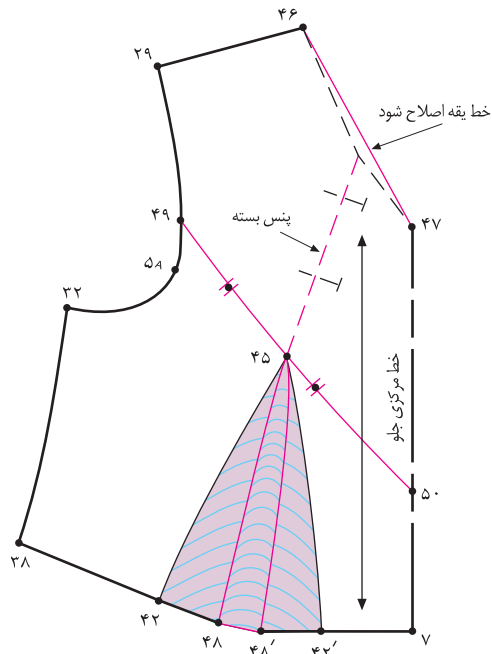

شکل ۱-۱۲۵ ▲

✿ پنس «۱-۱/۵ سانتیمتر» یقه بسته شده به پنس زیر سینه اوزمان طبیعی بدهید.

✿ پس از بستن پنس «۱-۱/۵ سانتیمتر» یقه، خط «۴۶ → ۴۷» (خط هفت یقه) را اصلاح کنید.

✿ علامت «راستای پارچه» را قبل از ترسیم خط برش مشخص کنید.

✿ فرم برش بالاتنه را مطابق مدل، به گونه‌ای رسم کنید تا از «نقطه‌ی ۴۵» (سر سینه) بگذرد.

✿ (بستگی به مدل دارد.) به اندازه‌ی دلخواه  $29 \rightarrow 49 =$

✿ (بستگی به مدل دارد.) به اندازه‌ی دلخواه  $47 \rightarrow 50 =$

✿ خط برش بالاتنه  $49 \rightarrow 50 =$

✿ «نقطه‌ی ۴۹» را به «نقطه‌ی ۵۰» به وسیله‌ی خط کش منحنی به

✿ گونه‌ای وصل کنید که از «نقطه‌ی ۴۵» بگذرد. (شکل ۱-۱۲۵)

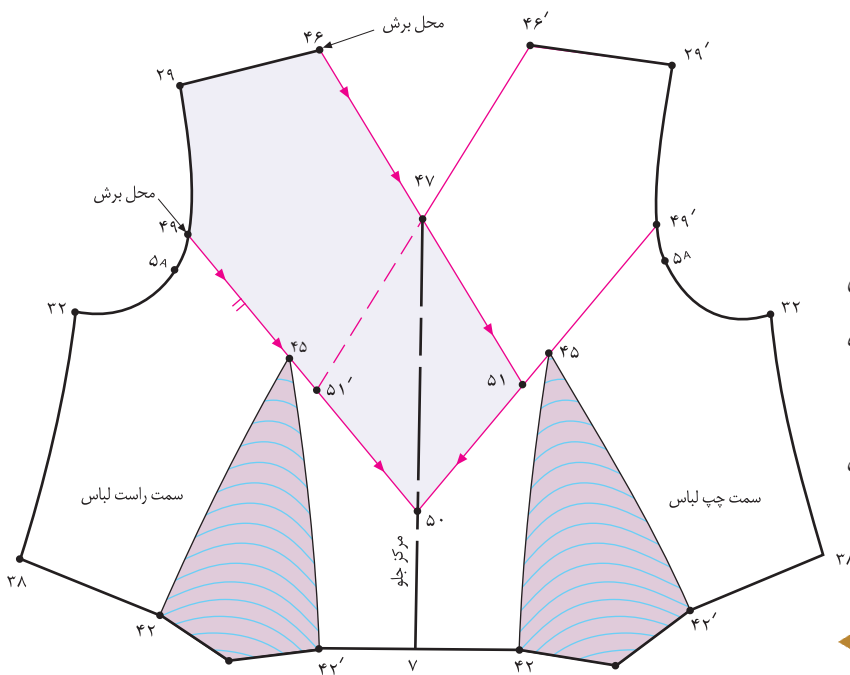

شکل ۱-۱۲۶ ◀

✿ از روی الگوی جلو گام دوم، رولت کنید.

✿ (الگوی جلو به صورت کامل آماده شود.)

✿ خط «۴۶ → ۴۷» (برش بالاتنه) را به گونه‌ای

✿ ادامه دهید تا با خط «۴۹ → ۵۰» برخورد کرده

✿ نقاط «۵۱ → ۵۱'» به دست آید.

✿ خطوط «۴۹ → ۵۰» و «۴۶ → ۵۱» را قیچی

✿ کنید. (شکل ۱-۱۲۶)

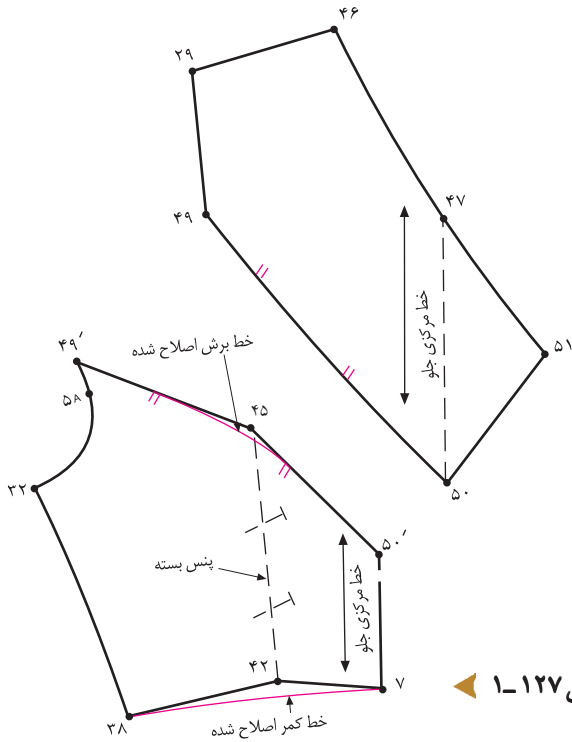

شکل ۱-۱۲۷

✿ برش «۵۰ → ۵۱ → ۴۷ → ۴۶ → ۲۹ → ۴۹» تکه‌ی بالای بالاتنه است.

✿ تکه‌ی بالایی بالاتنه جلو = ۵۰ → ۵۱ → ۴۶ → ۲۹ → ۴۹  
تکه‌ی پایینی بالاتنه پشت = ۵۰' → ۷ → ۳۸ → ۳۲ → ۴۹'  
✿ در صورتی که بخواهید کمر دامن تنگ باشد پنس زیرسینه را ببندید. «۴۲ → ۴۵ → ۴۲'»

✿ خط برش «۵۰' → ۴۹'» و خط کمر «۷ → ۳۸» را با خط کش منحنی اصلاح کنید. (شکل ۱-۱۲۷)

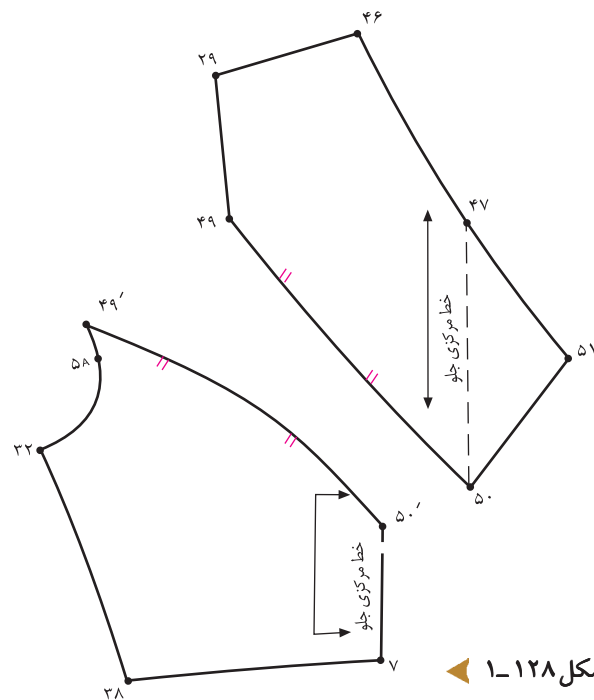

شکل ۱-۱۲۸



✿ در هنگام دوخت خط «۵۰' → ۴۹'» را به خط «۵۰ → ۴۹» و نقاط «موازنه» در قسمت الگو به یکدیگر وصل کنید.

✿ خط مرکزی تکه‌ی بالایی بالاتنه جلو را روی دولای باز قرار دهید.

✿ خط مرکزی تکه‌ی پایینی بالاتنه جلو را روی دولای بسته قرار دهید. (شکل ۱-۱۲۸)



# انتقال منس سینہ و وسط سرشانہ ی پشت جہت مدل کلوش



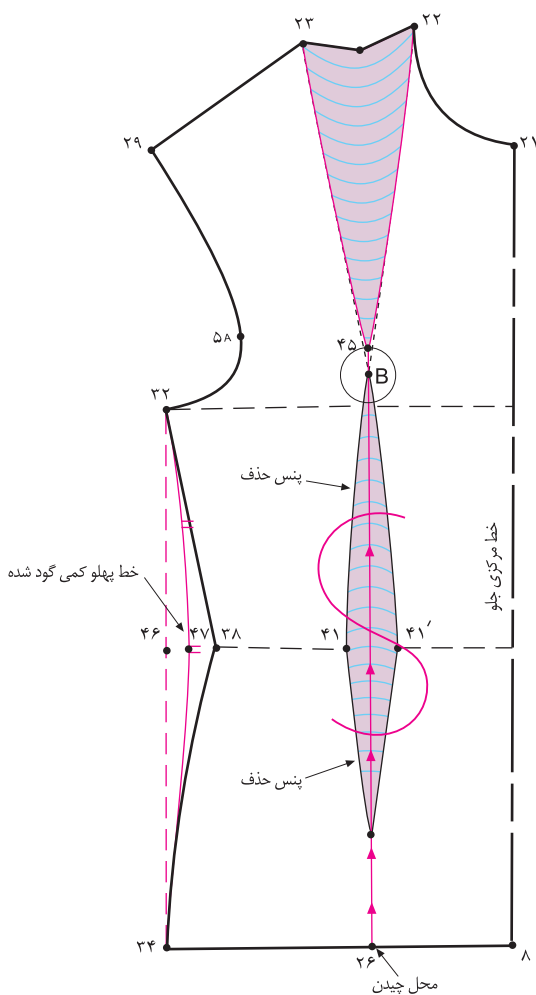

شکل ۱-۱۲۹ ▲

از روی الگوی جلوی بالاتنه‌ی اصلاح شده تا خط باسن رولت کنید.

از پنس زیر سینه صرف نظر کرده، آن را حذف کنید.

از «نقطه‌ی B» دایره‌ای به شعاع «۲ سانتیمتر» رسم کرده، پنس سینه را کوتاه کنید.

۲ سانتیمتر = B → ۴۵

از «نقطه‌ی ۴۵» (انتهای پنس سینه) خطی موازی با خط مرکزی جلو رسم کرده تا با خط «۸ → ۳۴» (خط باسن) برخورد کند. «نقطه‌ی ۲۶» به دست می‌آید.

موازی با خط مرکزی جلو رسم شده = ۲۶ → ۴۵

از «نقطه‌ی ۳۲» (انتهای حلقه‌ی آستین) به «نقطه‌ی ۳۴» (خط باسن)\* وصل کرده «نقطه‌ی ۴۶» (روی خط کمر) را علامت بگذارید.

خط مستقیم پهلو لباس = ۳۲ → ۳۴

از «نقطه‌ی ۲۶» تا «نقطه‌ی ۴۵» (انتهای پنس سینه) را قیچی کنید.

از «نقطه‌ی ۴۶» (روی خط کمر) گودی کمر را کم کرده «نقطه‌ی ۴۷» به دست می‌آید.

به وسیله‌ی خط کش مخصوص پهلو، نقاط «۳۲، ۴۷ و ۳۴» را به یکدیگر وصل کنید. (شکل ۱-۱۲۹)

خط جدید پهلو = ۳۲ → ۴۷ → ۳۴

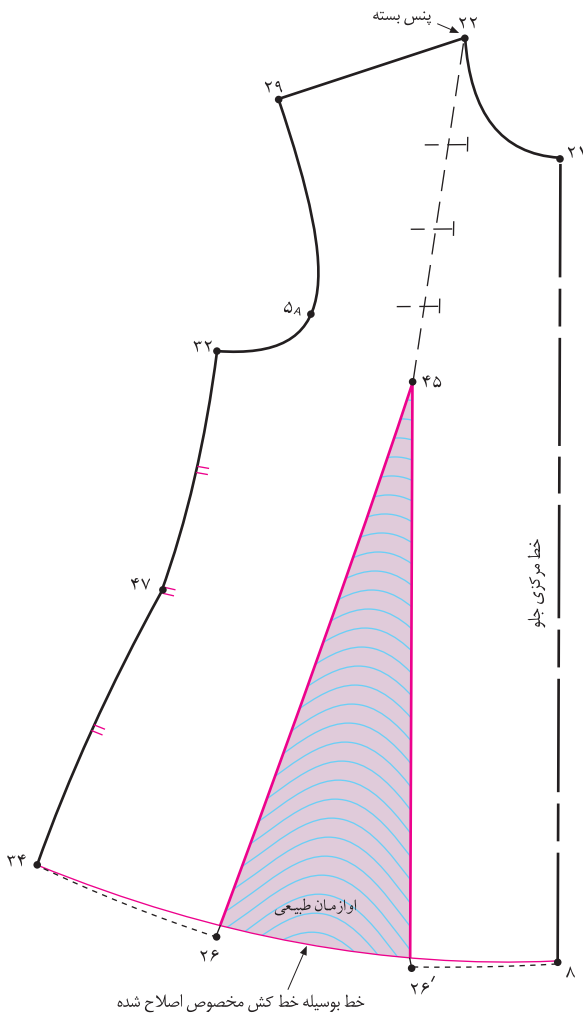

❁ پنس « ۲۲ → ۴۵ → ۲۳ » (پنس سینه) را به طرف حلقه‌ی گردن «تا» کرده بسته شود.

خط پنس بسته = ۲۲ → ۴۵

❁ «خط ۲۲ → ۲۹» (خط سرشانه) را دوباره رسم کنید.

❁ زیر خط « ۴۵ → ۲۶ » کاغذ قرار داده و به اندازه‌ی اوزمان طبیعی کاغذ بچسبانید.

❁ خط « ۳۴ → ۸ » (خط لبه‌ی لباس) را دوباره به وسیله‌ی خط کش منحنی رسم کرده و اصلاح کنید. (شکل ۱-۱۳۰)

خط اصلاح شده‌ی لبه‌ی دامن = ۳۴ → ۸

شکل ۱-۱۳۰

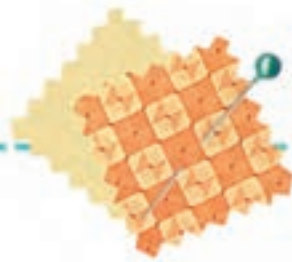

توجه کنید:

هر اندازه که پنس سینه بزرگتر و از نظر طول کوتاه‌تر شود، مقدار اوزمان طبیعی در لبه‌ی لباس بیشتر خواهد شد.

برعکس هر اندازه که پنس سینه کوچکتر و از نظر طول بلندتر باشد، مقدار اوزمان طبیعی در لبه‌ی لباس کمتر خواهد شد.

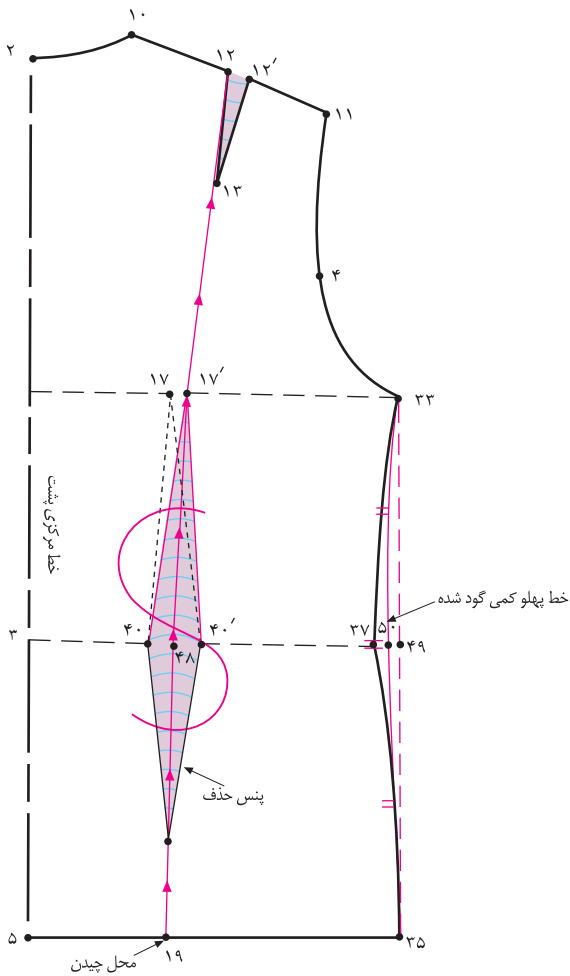

- ✿ از روی الگوی پشت، بالاتنه ی اصلاح شده تا خط باسن، رولت کنید.
- ✿ وسط پنس «۴۰' → ۴۰» را علامت گذاشته «نقطه ی ۴۸» به دست می آید.
- ✿ خط کش منحنی را به گونه ای قرار دهید که یک نقطه ی آن روی «نقطه ی ۴۸» و نقطه ی دیگر آن روی «نقطه ی ۱۲» بوده «خط ۱۲ → ۴۸» را رسم کنید.
- ✿ در صورتی که نیاز باشد باید پنس سرشانه «۱۲' → ۱۲» را روی «خط ۱۲ → ۴۸» جابه جا کنید.
- ✿ از «نقطه ی ۴۸» (وسط پنس پشت) خطی موازی با مرکز پشت بکشید، تا با خط «۳۵ → ۵» (خط باسن) برخورد کند. «نقطه ی ۱۹» به دست می آید.
- ✿ از «نقطه ی ۱۹» تا «نقطه ی ۱۳» (انتهای پنس سرشانه) را قیچی کنید.
- ✿ از «نقطه ی ۳۳» (انتهای حلقه ی آستین) به «نقطه ی ۳۵» (خط باسن) وصل کرده «نقطه ی ۴۹» (روی خط کمر) را علامت بگذارید.

▲ شکل ۱-۱۳۱

- خط مستقیم پهلو ی لباس = ۳۵ → ۳۳
- ✿ از «نقطه ی ۴۹» (روی خط کمر) گودی کمر را کم کرده «نقطه ی ۵۰» به دست می آید.
- ✿ به وسیله ی خط کش مخصوص پهلو، نقاط «۳۳»، «۵۰» و «۳۵» را به یکدیگر وصل کنید. (شکل ۱-۱۳۱)

خط جدید پهلو = ۳۵ → ۵۰ → ۳۳

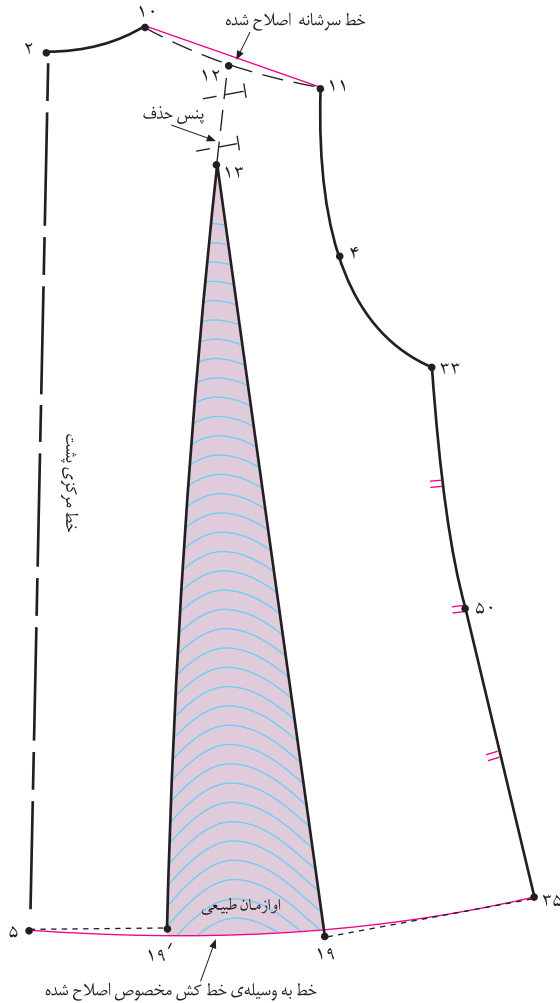

▲ شکل ۱۳۲-۱

- ✿ پنس « $۱۲ \rightarrow ۱۳ \rightarrow ۱۲'$ » (پنس سرشانه) را ببندید .
- ✿ خط پنس بسته  $۱۲ \rightarrow ۱۳$  =
- ✿ خط « $۱۰ \rightarrow ۱۱$ » (خط سرشانه) را دوباره رسم کنید .
- ✿ زیر خط « $۱۹ \rightarrow ۱۳ \rightarrow ۱۹'$ » کاغذ قرار داده و به اندازه ی اوزمان طبیعی کاغذ بچسبانید .
- ✿ خط « $۵ \rightarrow ۳۵$ » (خط لبه ی لباس) را دوباره به وسیله ی خط کش منحنی رسم کرده و اصلاح کنید . (شکل ۱۳۲-۱)
- ✿ خط اصلاح شده ی لبه ی دامن  $۵ \rightarrow ۳۵$  =



### توجه کنید:

معمولاً برای بهتر قرار گرفتن لباس روی اندام، اختلاف پهنای اوزمان طبیعی در لبه ی دامن در جلو و پشت نباید بیشتر از «۳-۵ سانتیمتر» باشد. با توجه به اختلاف طول و پهنای پنس سرشانه ی پشت با پنس سینه در جلو، به این نکته دقت نموده، در صورت لزوم طول و پهنای پنس سرشانه ی پشت را بیشتر و بلندتر کنید.



- ❁ علامت «موازنه» و «راستای پارچه» را روی الگو مشخص کرده خطوط مرکزی جلو و پشت را می‌توانید روی دولای بازی یا بسته قرار دهید.
- ❁ در هنگام دوخت نقاط موازنه در پهلو ی جلو «۳۲ → ۴۷ → ۳۴» را به نقاط موازنه در پهلو ی پشت «۳۳ → ۵۰ → ۳۵» وصل کنید.

(شکل های ۱۳۵ و ۱۳۴-۱)

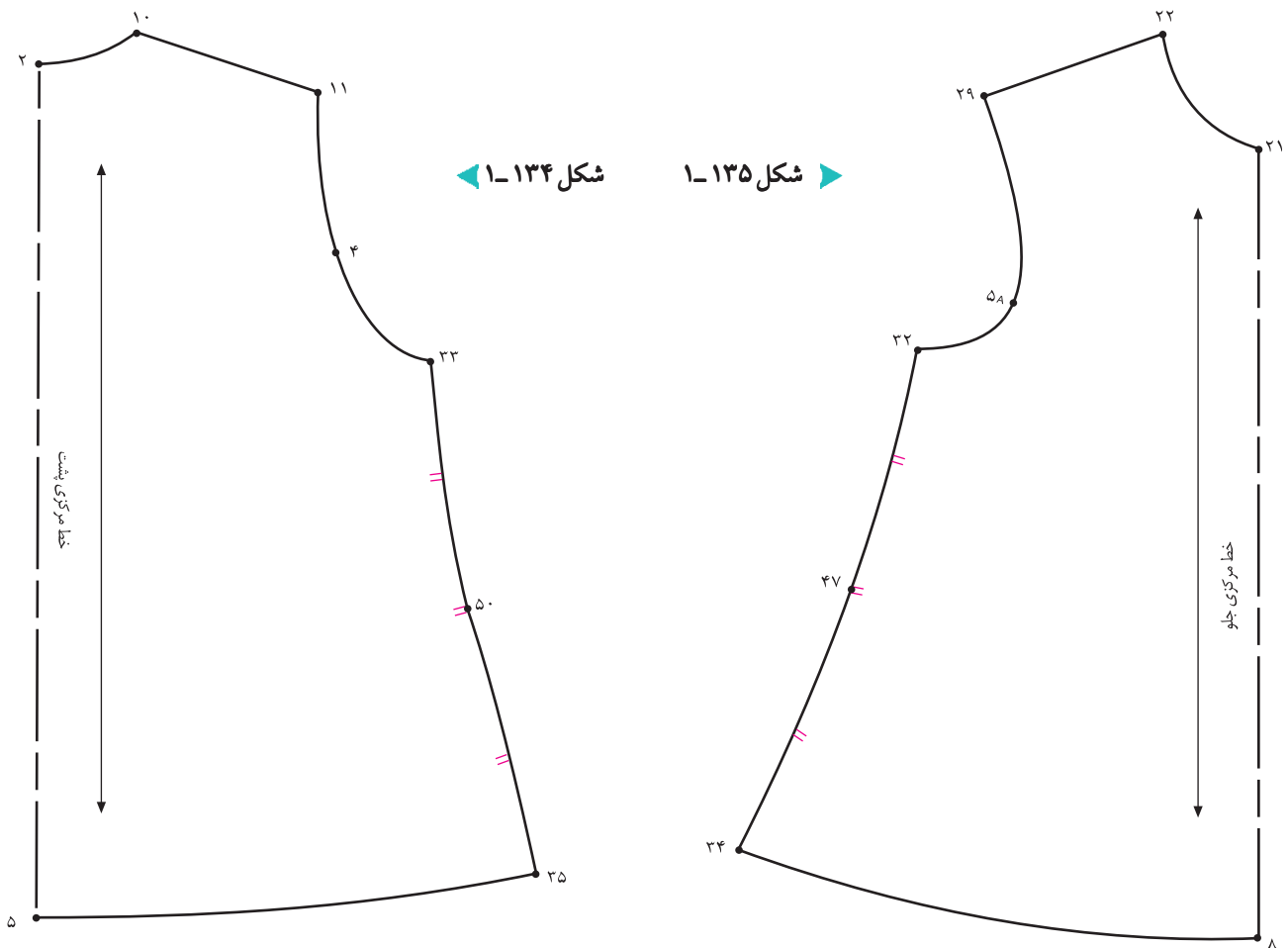



# انتقال پش سینه به زیر سینه جهت پیش کت



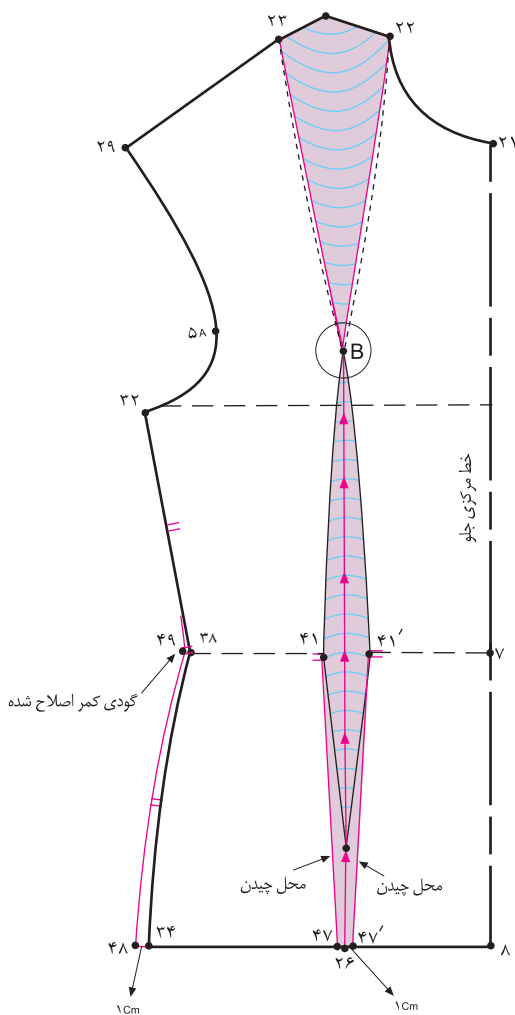

▲ شکل ۱-۱۳۶

از روی الگوی جلوی بالاتنه‌ی اصلاح شده تا خط باسن رولت کنید.

خطوط عمودی پنس سینه «۲۲ و ۲۳» را به وسیله‌ی خط کش معمولی به «نقطه‌ی B» (سر سینه) دوباره ترسیم کنید.

از «نقطه‌ی B» (سر سینه)، خطی موازی با خط مرکزی جلو رسم کنید، تا با خط «۸ → ۳۴» (خط باسن) برخورد کند. «نقطه‌ی ۲۶» به دست می‌آید.

موازی با خط مرکزی جلو = ۲۶ → B

از طرفین «نقطه‌ی ۲۶»، «۵/۰ سانتیمتر» بیرون آمده نقاط «۴۷ و ۴۷'» به دست می‌آید.

\* ۱ سانتیمتر = ۴۷ → ۴۷'

از «نقطه‌ی ۳۴» به اندازه‌ی خط «۴۷ → ۴۷'»، «۱ سانتیمتر» بیرون آمده «نقطه‌ی ۴۸» به دست می‌آید.

۱ سانتیمتر = ۳۴ → ۴۸

به وسیله‌ی خط کش مخصوص پهلو، گودی کمر را در خط کمر، کم کرده «نقطه‌ی ۴۹» به دست می‌آید.

نقاط «۳۲، ۴۹ و ۴۸» را به وسیله‌ی خط کش مخصوص پهلو، به یکدیگر وصل کنید.

خط پهلو‌ی جدید جلو = ۴۸ → ۴۹ → ۳۲

از «نقطه‌ی ۲۶» تا «نقطه‌ی B» (سر سینه) را قیچی کنید.

(شکل ۱-۱۳۶)

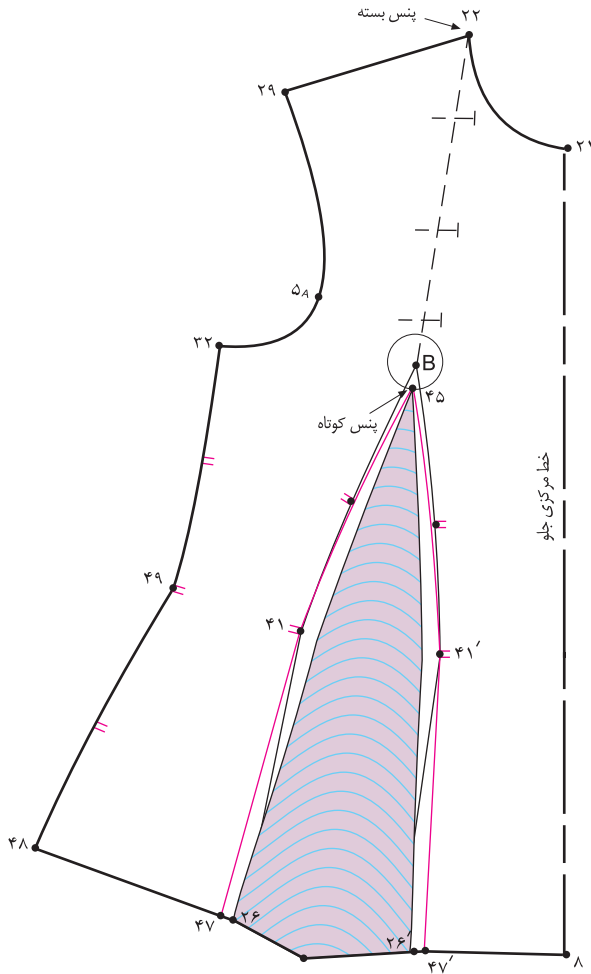

✿ پنس « $22 \rightarrow 45 \rightarrow 23$ » (پنس سینه) را به طرف حلقه ی گردن «تا» کرده سپس بسته شود.

خط پنس سینه =  $22 \rightarrow B$

✿ خط « $29 \rightarrow 22$ » (خط سرشانه) را دوباره رسم کنید.

✿ زیر پنس بزرگ زیر سینه « $47 \rightarrow B \rightarrow 47'$ » به اندازه ی اوزمان طبیعی کاغذ بچسبانید.

✿ پنس بزرگ سینه را در «نقطه ی  $47'$ » روی «نقطه ی  $47$ » «تا» کرده روی خط لبه ی لباس، رولت بکشید. انتهای پنس به صورت علامت هفت (۷) \* درمی آید.

پنس بزرگ زیر سینه =  $47 \rightarrow B \rightarrow 47'$

✿ از «نقطه ی B» دایره ای به شعاع «۲ سانتیمتر» رسم کرده، پنس سینه را کوتاه کنید. (شکل ۱-۱۳۷)

$B \rightarrow 45 = 2$  سانتیمتر

✿ خطوط پنس بزرگ زیر سینه « $41 \rightarrow 45 \rightarrow 41'$ » را به وسیله ی خط کش مخصوص دوباره ترسیم کنید.

▲ شکل ۱-۱۳۷

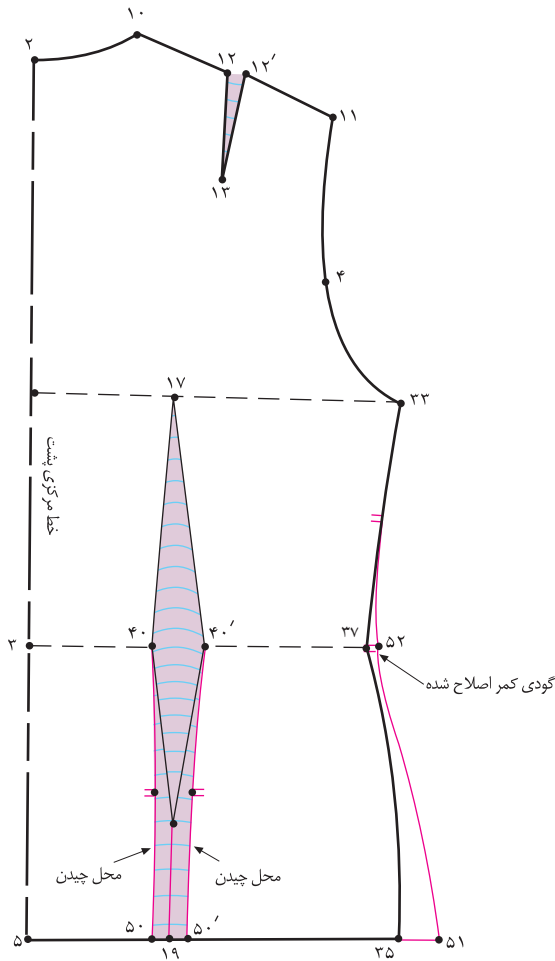

❁ باید قسمت پشت الگو نیز مانند قسمت جلو پنس تا لبه ی کت دوخته شود .

❁ از انتهای پنس بزرگ پشت خطی موازی با مرکز پشت رسم کرده «نقطه ی ۱۹» به دست می آید .

❁ سپس از «نقطه ی ۱۹» به اندازه ی « $\frac{1}{4}$  فاصله ی ۲-۱٫۵ سانتیمتر» به طرف راست و چپ رفته ، نقاط «۵۰ و ۵۰'» به دست می آید .  
 $۱٫۵ - ۲$  سانتیمتر =  $۵۰ \rightarrow ۵۰'$

❁ از «نقطه ی ۳۵» به اندازه ی «۲-۱٫۵ سانتیمتر» بیرون رفته ، «نقطه ی ۵۱» به دست می آید .

$۱٫۵ - ۲$  سانتیمتر =  $۳۵ \rightarrow ۵۱$   
 ❁ به وسیله ی خط کش مخصوص پهلو ، همانند جلو گودی کمر را در خط کمر کم کرده «نقطه ی ۵۲» به دست می آید .

❁ نقاط «۳۳ ، ۵۲ و ۵۱» را به وسیله ی خط کش مخصوص پهلو ، به یکدیگر وصل کنید . (شکل ۱-۱۳۸)

خط پهلو ی جدید پشت =  $۳۳ \rightarrow ۵۲ \rightarrow ۵۱$

پنس پشت =  $۵۰ \rightarrow ۴۰ \rightarrow ۱۷ \rightarrow ۴۰' \rightarrow ۵۰'$

▲ شکل ۱-۱۳۸



❁ علامت «راستای پارچه» و نقاط «موازنه» را روی الگوها مشخص کنید .

❁ در هنگام دوخت ، پنس های بزرگ زیر سینه « $47 \rightarrow 45 \rightarrow 47'$ » و پنس پشت « $50 \rightarrow 17 \rightarrow 50'$ » دوخته شود .

❁ پس از دوخت پنس بزرگ زیر سینه به اندازه‌ی «۲ سانتیمتر» دو طرف خط پنس جادرز گذاشته و «۱۰ سانتیمتر» مانده به «نقطه‌ی ۴۵» اضافه‌ی پنس چیده شود . (شکل ۱-۱۳۹)

❁ پنس پشت را در «نقطه‌ی ۵۰» روی «نقطه‌ی ۵۰'» «تا» کرده روی خط لبه‌ی لباس ، رولت بکشید . انتهای پنس به صورت علامت هفت (۷) درمی آید . (شکل ۱-۱۴۰)

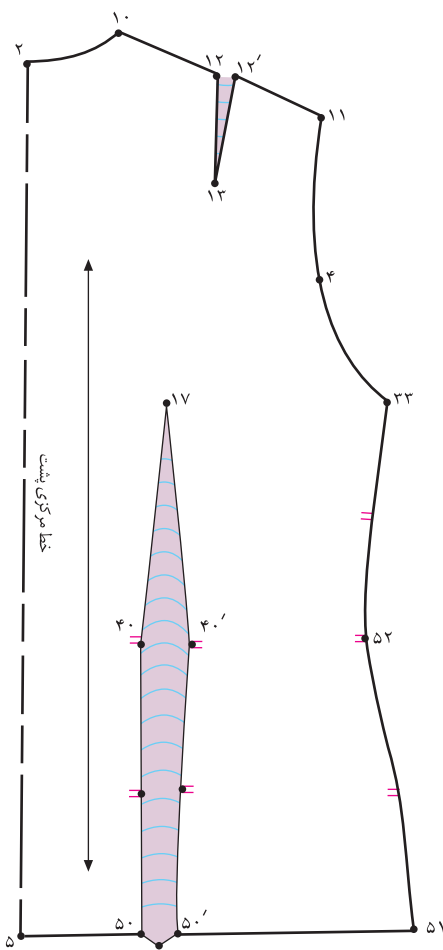

▲ شکل ۱-۱۴۰

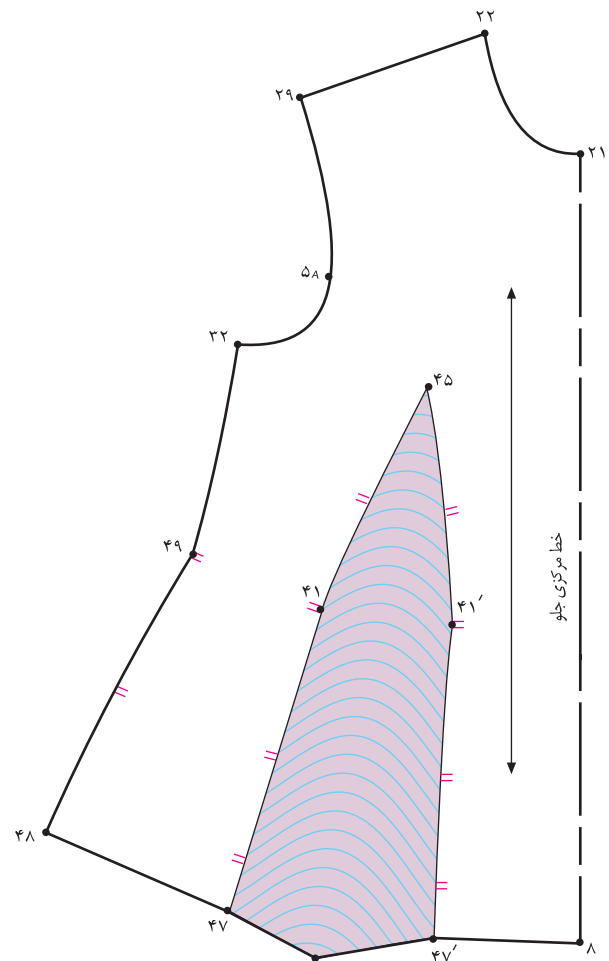

▲ شکل ۱-۱۳۹



هنرجویان محترم در این صفحه جهت بررسی انتقال پنس ها و حالت های مختلف آنان روی لباس با آثار طراحان لباس آشنا می شوید .



آیا می توانید این انتقال پنس را انجام دهید؟ این مدل ها ترکیبی از شلوارهای راسته یا گشاد ، یقه های ساده ی خطی یا مردانه ، جلوی لباس با دگمه خور پنهان یا بدون دگمه خور با بندینگ هستند .



هنرجویان محترم در این صفحه جهت بررسی انتقال پنس ها و حالت های مختلف آنان روی لباس با آثار طراحان لباس آشنا می شوید .





۱- پنس سینه در قسمت جلو بالاتنه ..... حالت دارد.

- الف- ۳       ب- ۴       ج- ۲       د- ۶

۲- هدف از ایجاد پنس در الگو چیست؟

.....

.....

۳- الگوی اساس بالاتنه در قسمت جلو، دارای ..... نقطه‌ی اصلی جهت انتقال پنس است.

- الف- ۹       ب- ۱       ج- ۳       د- ۴

۴- عمل جابه‌جا کردن پنس‌ها را از نقطه‌ای به نقطه‌ی دیگر چه می‌گویند؟

.....

۵- انتهای کلیه‌ی نقاط منتقل شده در پنس سینه باید به صورت مستقیم با نقطه‌ی ..... تلاقی کند.

- الف- ۴۵ (ابتدای سینه جدید)       ب- انتهای پنس سینه   
 ج- ابتدای خط سینه       د- B (سر سینه)

۶- حداکثر تا ..... پنس‌های سینه وزیر سینه را می‌توان کوتاه کرد.

- الف- ۵ میلیمتر       ب- ۲ سانتیمتر   
 ج- ۲ میلیمتر       د- ۱٫۵ سانتیمتر

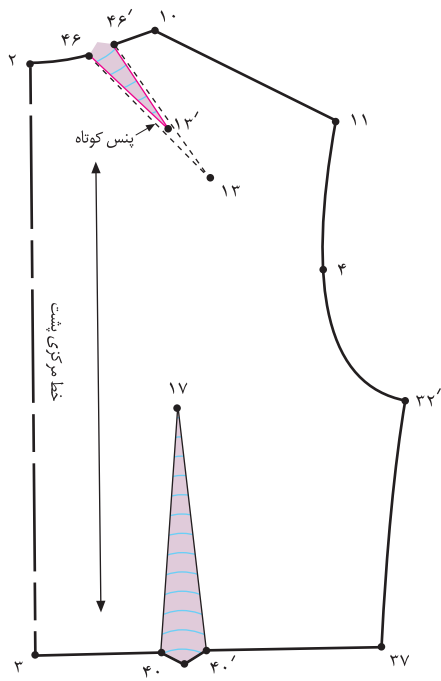

۷- در شکل روبه رو، پنس  $46 \rightarrow 13' \rightarrow 46'$  چه مقدار کوتاه شده است؟

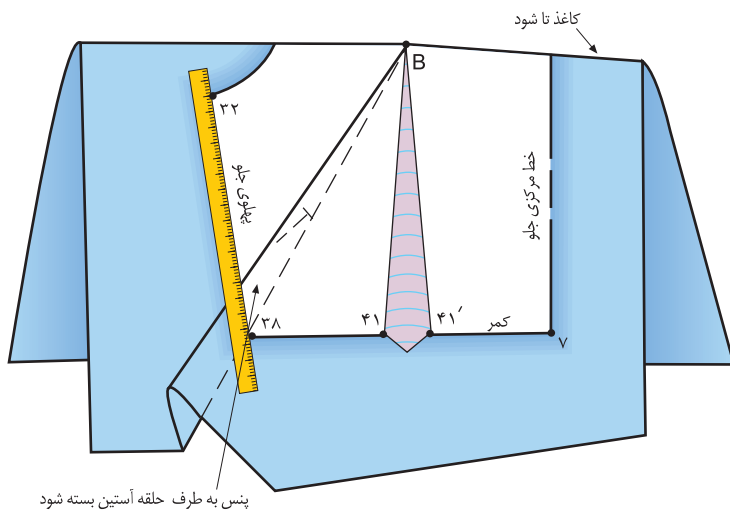

۸- در شکل روبه رو، انتقال پنس سینه مربوط به انتقال به کدام قسمت است؟

۹- در شکل روبه رو علامت خط کش در چه مواردی استفاده شود؟

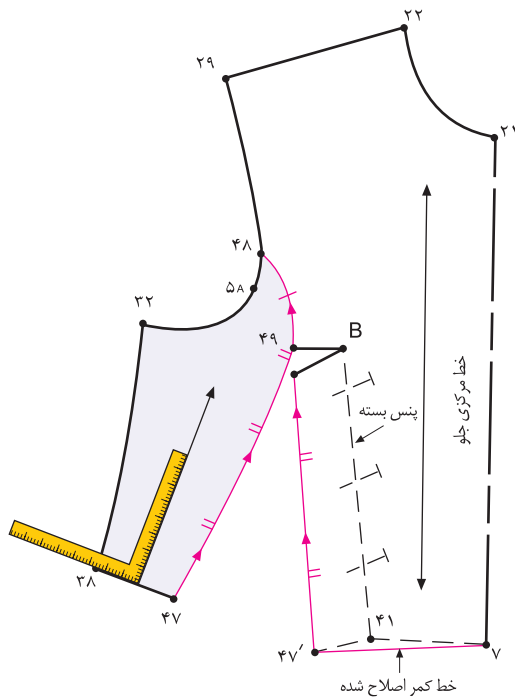

## پاسخ نامهی خودآزمایی نظری موروی



- ۱- ب
- ۲- به وجود آوردن فضای کافی جهت حجم بدن در قسمت های برجستگی سینه، تیره پشت، قسمت شکم، باسن و ...
- ۳- الف
- ۴- انتقال پنس
- ۵- د
- ۶- ب
- ۷- به اندازه ی «۷-۸ سانتیمتر» کوتاه شده
- ۸- انتقال پنس سینه به محل تلاقی خط کمر و پهلو (پنس فرانسوی)
- ۹- جهت ترسیم علامت راستای پارچه برشهای عمودی



- ۱- با راهنمای هنرآموز محترم کلاس مدل های انتقال پنس که در تمرین عملی داده شده را انتخاب کرده و الگوی آنان را با نهایت دقت رسم کنید.
- ۲- روی الگوهای بالاتنه، انواع انتقال پنس را انجام دهید.
- ۳- با توجه به یادگیری قسمت های دیگر الگوی لباس (دامن، آستین، یقه و سجاف آنان) الگو را کامل ترسیم کنید.

طرح ۵ ▼



طرح ۴ ▼



طرح ۷ ▼



طرح ۶ ▼





# پانخ نامه خود آزمایی علی (مروری)



## طرح ۱

الف

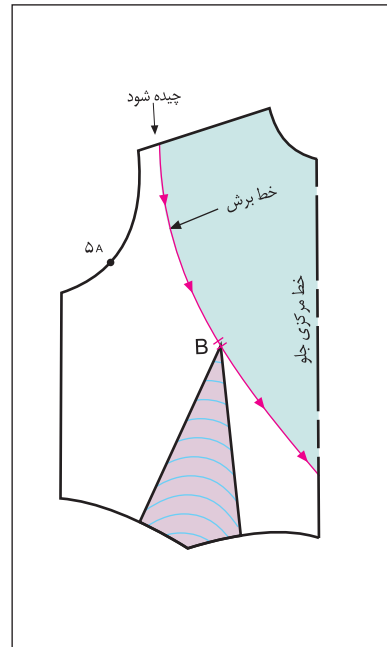

ب

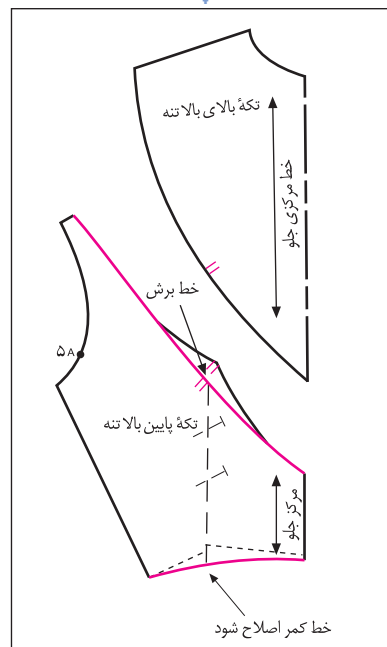

## طرح ۲

الف

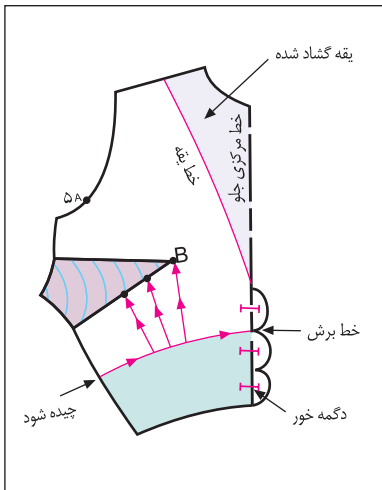

ب

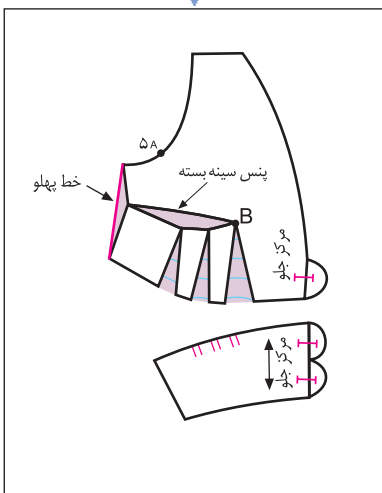

ب

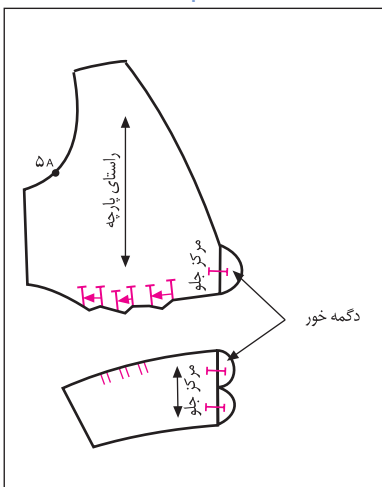

طرح ۳

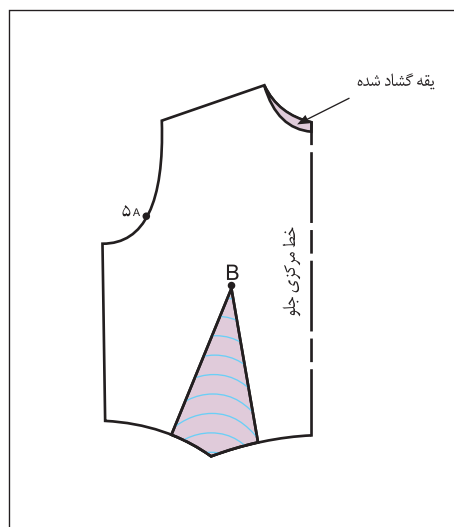

الف

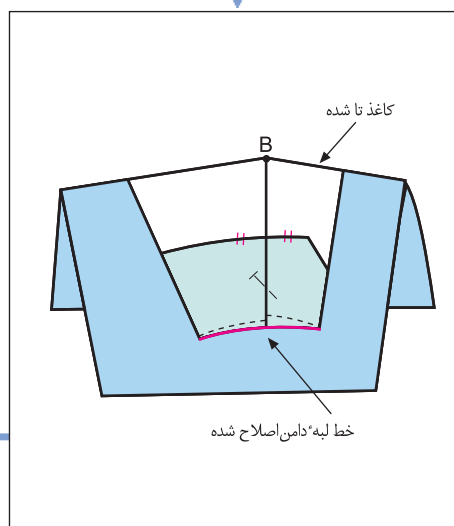

ب

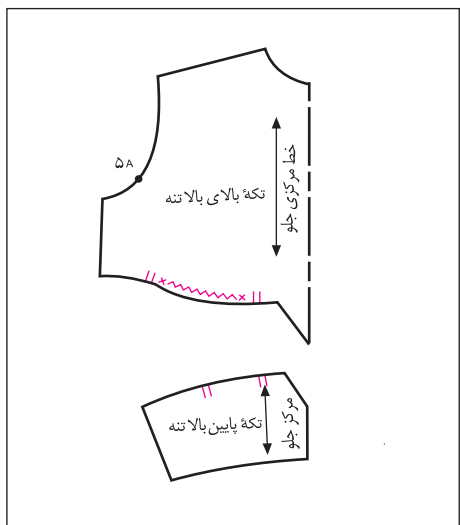

ث

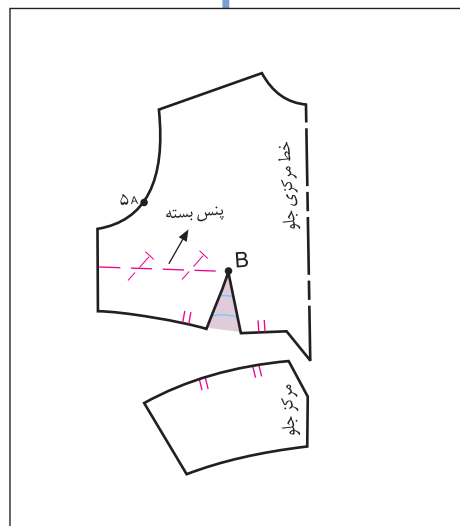

ج

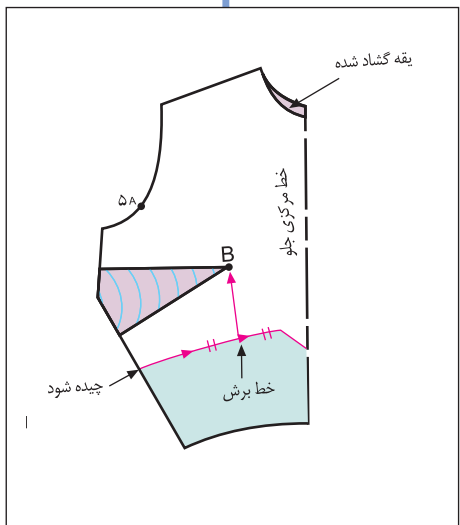

د

## طرح ۴

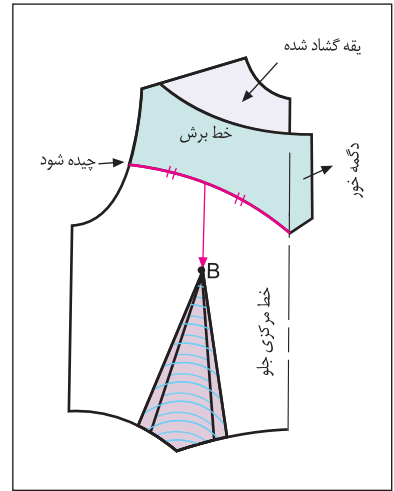

الف

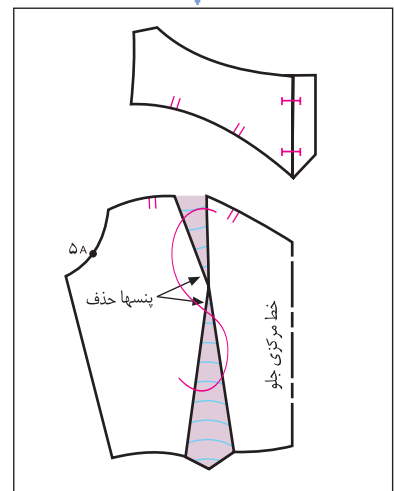

ب

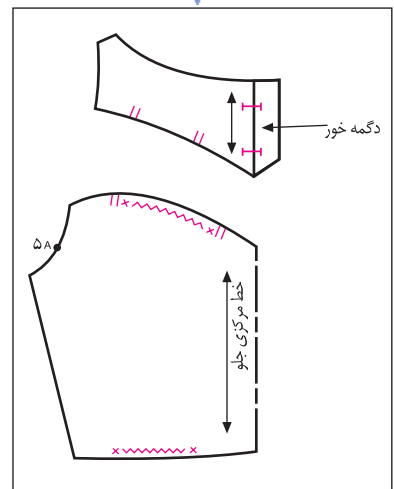

ج

## طرح ۵

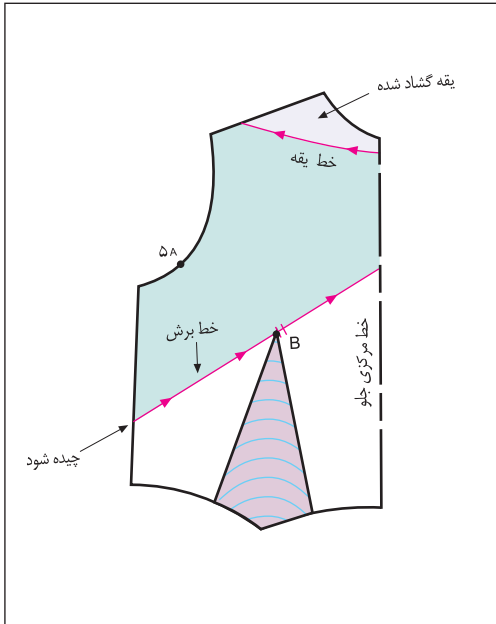

الف

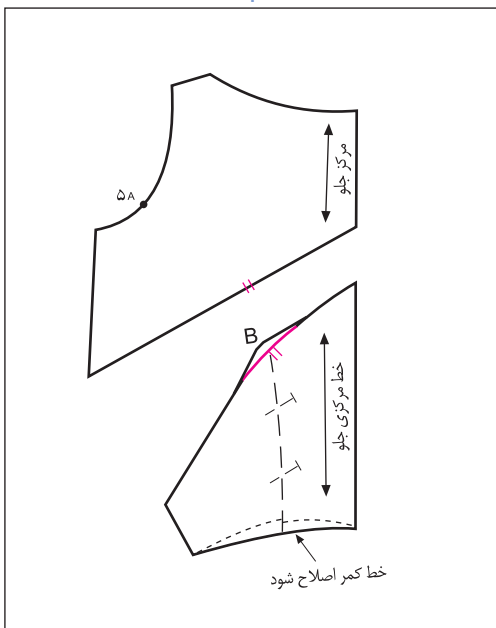

ب

طرح ۶

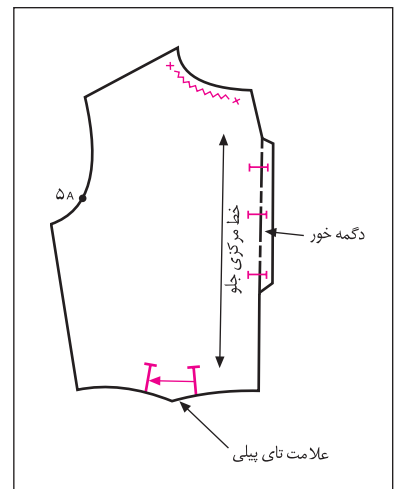
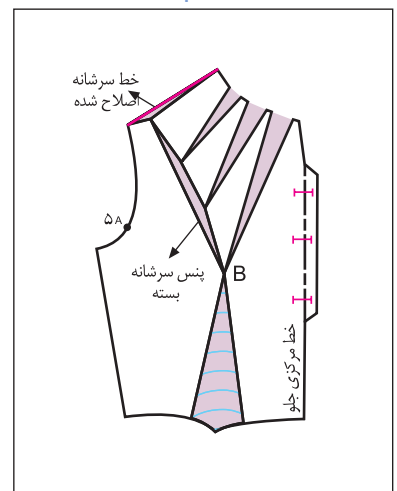
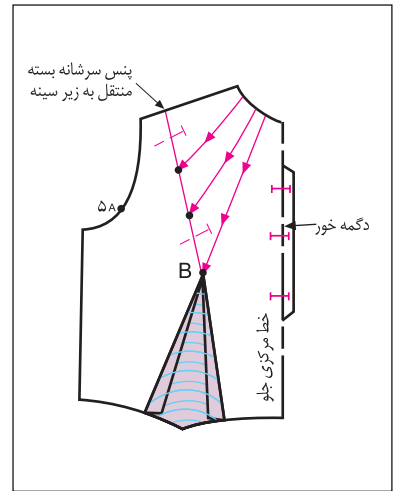

الف

الف

ب

ب

ب

ب

طرح ۷

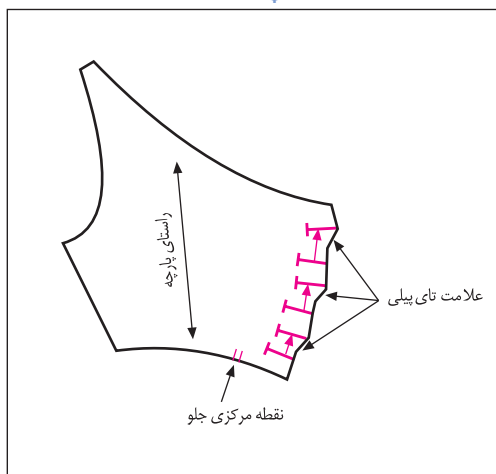
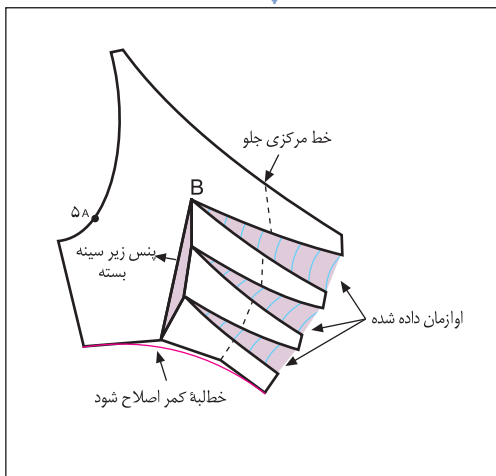
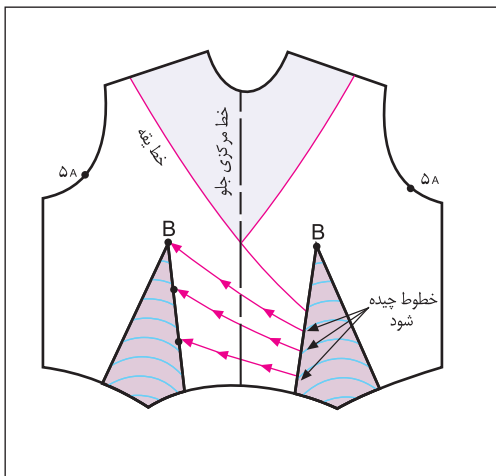



- 1 - Easy guide to sewing blouses (sewing companion library series), by connie long.
- 2 - Easy guide to sewing skirts (sewing companion library), by marcy Tilton.
- 3 - Colour me beautiful, by carole Jackson, 1986.
- 4 - Metric pattern cutting, by winifred Aldrich.
- 5 - Metric pattern cutting for mems wear, by winifred Aldrich.
- 6 - complete Book of sewing, by deni Bown.
- 7 - Showing your colors: A desinger's cuide to coordinating you wardrobe, by jeanne Allen.
- 8 - Make your own patterns, by Rene Bergh- 1997.
- 9 - Pattern drafting for dressmaking, by pamelacstringer - 1995.
- 10 - The hamlyn complete sewing course 0 1992.
- 11 - The Art of Fashion draping craw Ford, by connie Amaden 1989.
- 12 - Color in Fashion, by yoko ogawa /Junko Yomamoto/ Ei Kondo 1990.
- 13 - Complete Cuide to sewing 1990.
- 14 - Fashion design for the plus- size, by Frances leto zangrillo 1990.
- 15 - Fashion and color by mary garthe.
- 16 - New mode modestil 2002.
- 17 - Butterick patterns - 2002.
- 18 -Vogue [magazine]
- 19 -burda [magazine]
- 20 -mccall's [magazine]
- 21 -marfy [Magazine]

#### sites

- 1 - [www.mccall patterns. com](http://www.mccall patterns. com)
- 2 - [www.sewexp. com](http://www.sewexp. com)
- 3 - [www.Fashion patterns. com](http://www.Fashion patterns. com)
- 4 - [www.Smart cart. com](http://www.Smart cart. com)
- 5 - [www.Simlicity. com](http://www.Simlicity. com)
- 6 - [www.burdapatterns. com](http://www.burdapatterns. com)
- 7 - [www.Voguepatterns. com](http://www.Voguepatterns. com)
- 8 - [www.Sew-what sew. com](http://www.Sew-what sew. com)
- 9 - [www.Grafis. com](http://www.Grafis. com)
- 10 - [www.Shion demon. co. uk. com](http://www.Shion demon. co. uk. com)
- 11 - [www.Store sewing to day. com](http://www.Store sewing to day. com)
- 12 - [www.Sewing patterns. com](http://www.Sewing patterns. com)
- 13 - [www.new modestil. com](http://www.new modestil. com)
- 14 - [www.pattern show case. com](http://www.pattern show case. com)
- 15 - [www.best sew. com](http://www.best sew. com)







