

# ترسیم الگوی اساس کیمونو رگلان و انواع سرهمی

هدف‌های رفتاری: فراگیر در پایان این فصل، باید بتواند:

- ۱- اساس کیمونو را توضیح دهد.
- ۲- الگوی اساس کیمونو را رسم کند.
- ۳- الگوی پیراهن بالاتنه گرد را توضیح دهد.
- ۴- الگوی پیراهن بالاتنه گرد را رسم کند.
- ۵- الگوی کیمونو را به کیمونو رگلان تبدیل کند.
- ۶- الگوی اساس سرهمی را توضیح دهد.
- ۷- الگوی اساس سرهمی را رسم کند.
- ۸- الگوی سرهمی جوراب را رسم کند.
- ۹- یک نمونه از پیراهن‌های بالاتنه گرد را بدوزد.
- ۱۰- یک نمونه از سرهمی (جوراب‌دار، بدون جوراب، معمولی، کیمونو رگلان ...) را بدوزد.





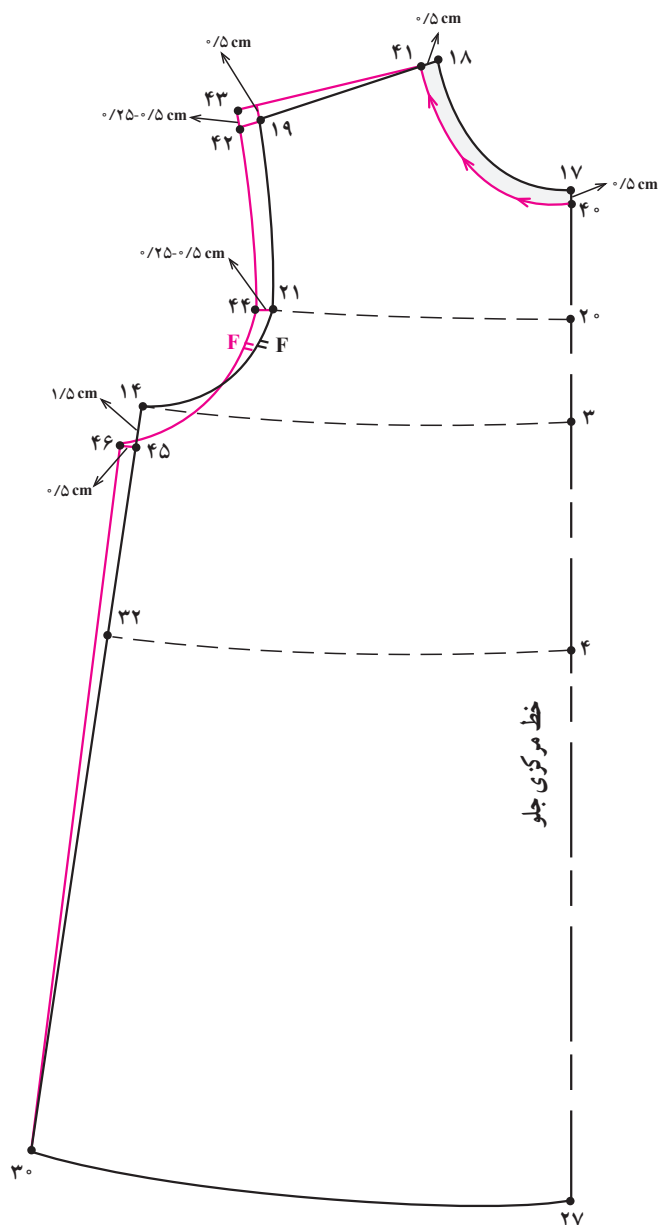

شکل ۹-۱

۱۹. ۴۲. سانتی متر ۰/۵-۰/۲۵

۱۹. ۴۳. سانتی متر ۰/۵

۲۱. ۴۴. سانتی متر ۰/۵-۰/۲۵

۱۴. ۴۵. سانتی متر ۱/۵

۴۵. ۴۶. سانتی متر ۰/۵

● از الگوی جلو و پشت پیراهن راسته رولت کند.

● حلقه‌ی گردن را گشاد کنید.

۱۷. ۴۰. سانتی متر ۰/۵ در این مدل،

۱۸. ۴۱. سانتی متر ۰/۵ در این مدل،

● اضافات لازم جهت سرشانه و کارور را رسم کنید

(شکل ۹-۱).

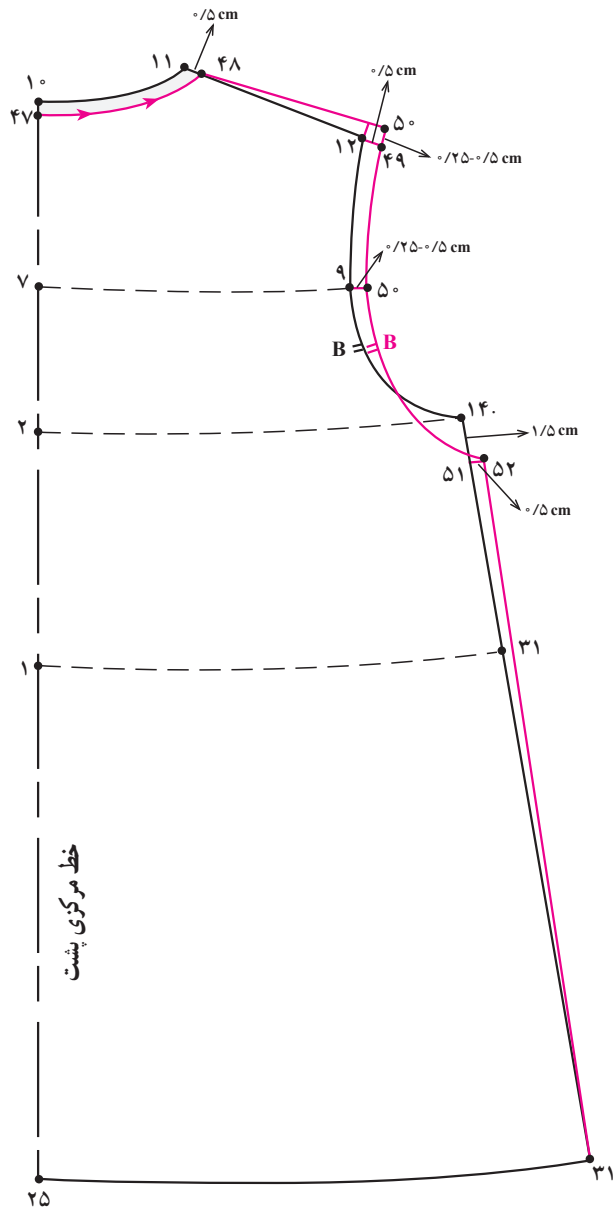

شکل ۲-۹

۹. ۵۰. ۰/۵ - ۰/۲۵ سانتی متر

۱۴. ۵۱. ۱/۵ سانتی متر

۵۱. ۵۲. ۰/۵ سانتی متر

● در الگوی پست هم مانند جلو عمل کنید (شکل ۲-۹).

۱۰. ۴۷. ۱۱. ۴۸. ۰/۵ سانتی متر

۱۲. ۴۹. ۰/۲۵ - ۰/۵ سانتی متر

۱۲. ۵۰. ۰/۵ سانتی متر

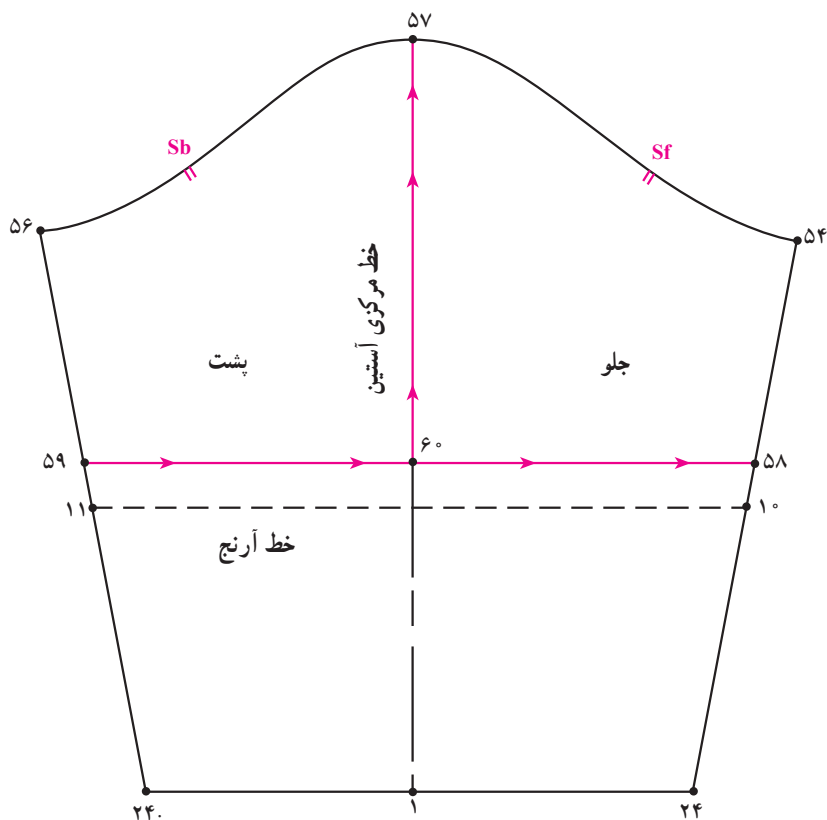

شکل ۳-۹

- از الگوی آستین گشاد شده نوع اول (شکل ۲۹-۶) روی این خط چیده شود (شکل ۳-۹).
- صفحه‌ی ۱۵۲ رولت کنید.
- در این مدل، ۹ سانتی‌متر ۵۹، ۵۶، ۵۸، ۵۴
- از نقاط ۵۶ و ۵۴ به اندازه‌ی دلخواه در این مدل
- خط جدید لبه‌ی آستین ۵۹، ۵۸
- «۹ سانتی‌متر» علامت زده تا «نقاط ۵۹ و ۵۸» به دست آید.
- الگوی جلو و پشت آستین را از خط ۶۰، ۵۷ از یکدیگر
- خط ۵۸، ۵۹ را رسم کرده سپس الگوی آستین از
- جدا کنید.

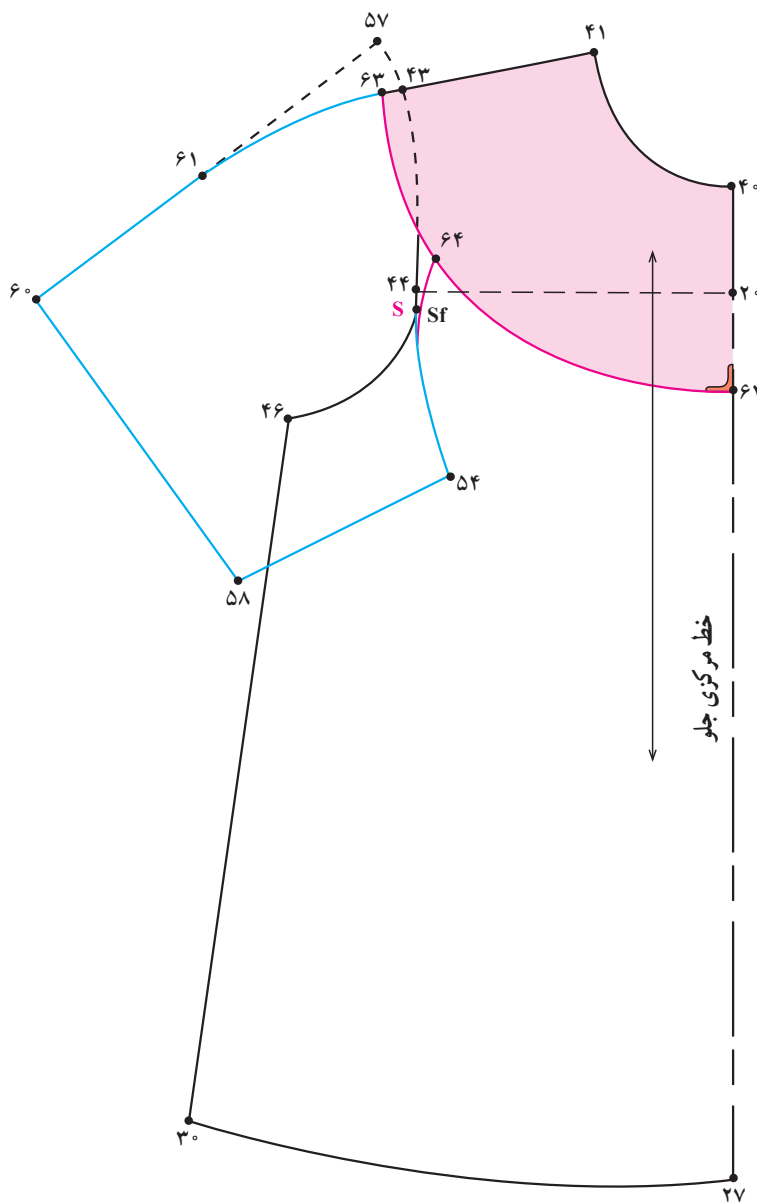

شکل ۹-۴

- الگوی جلو آستین را به گونه‌ای بر روی الگوی پیراهن قرار داده که نقاط موازنه‌ی آستین و بالاتنه برهم منطبق شوند.
- خط سرشانه و کاپ آستین هم با یکدیگر مماس شوند.
- از «نقطه‌ی ۴۳» به اندازه‌ی دلخواه با توجه به سایز لباس در این مدل «۸-۶ سانتی‌متر» خط سرشانه را تا خط آستین با خط‌کش امتداد دهید این خط را با خط‌کش منحنی اصلاح نمایید تا «نقطه‌ی ۶۱» به دست آید.
- در این مدل، ۸-۶ سانتی‌متر ۶۱. ۴۳.
- از «نقطه‌ی ۴۰» خط مرکزی جلو به اندازه‌ی دلخواه در این مدل «۸ سانتی‌متر» علامت زده تا «نقطه‌ی ۶۲» به دست آید.
- در این مدل، ۸ سانتی‌متر ۶۲. ۴۰.
- از «نقطه‌ی ۴۳» به اندازه‌ی دلخواه در این مدل «۱ سانتی‌متر» به سمت چپ علامت زده تا «نقطه‌ی ۶۳» به دست آید.
- خط برش بالاتنه از «نقطه‌ی ۶۲» به اندازه‌ی «۱ سانتی‌متر» گونیا شده سپس تا «نقطه‌ی ۶۳» مطابق شکل رسم شود.
- خط حلقه‌ی آستین بالاتنه را از نقطه‌ی موازنه مانند تصویر امتداد داده تا با خط برش برخورد کرده «نقطه‌ی ۶۴» به دست آید.
- تکه‌ی آستین جلوی پیراهن را از نقاط «۶۰. ۶۱. ۶۳. ۶۴. ۵۴. ۵۸.» رولت کنید.
- تکه‌ی پایین برش پیراهن نقاط «۶۲. ۶۴. ۴۶. ۳۰. ۲۷.» را رولت کنید (شکل ۹-۴).

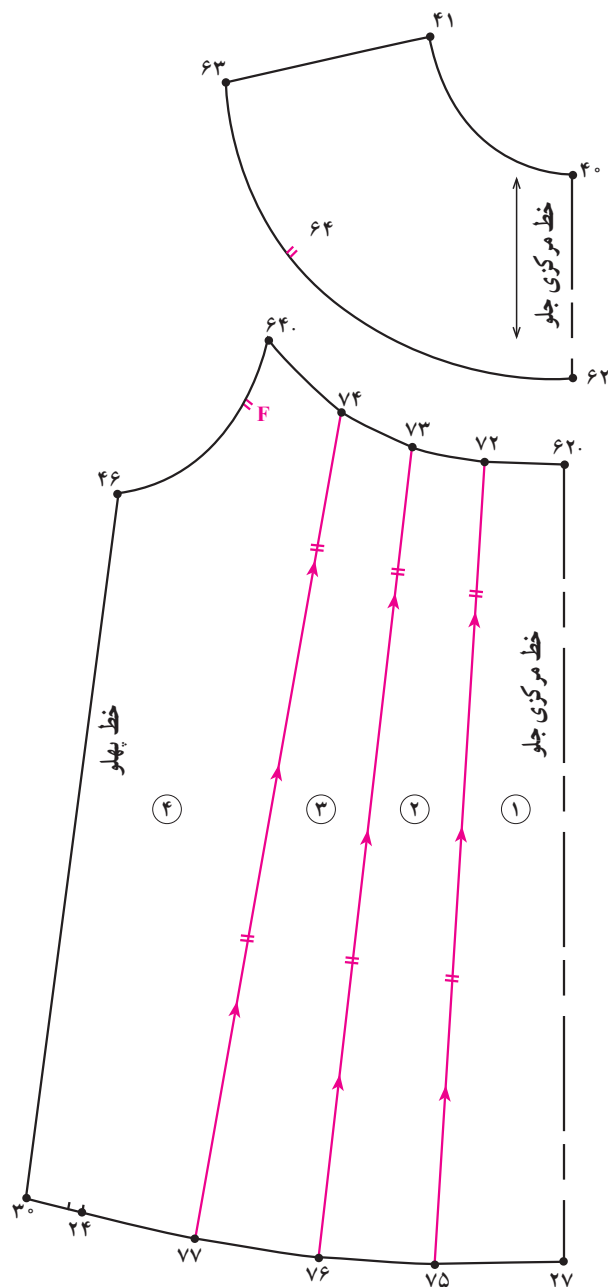

شکل ۹-۵

- خط راستای پارچه و محل اتصال برش به دامن و آستین را رسم نمایید.
- برش بالاتنه را از روی خط «۶۳. ۶۴. ۶۲» جدا کنید.
- تکه‌ی پایین برش جلوی پیراهن فاصله‌ی ۶۲. ۶۴. را به چهار قسمت مساوی تقسیم نموده تا نقاط «۷۴ و ۷۳» و «۷۲» به دست آید.
- در خط لبه‌ی دامن فاصله‌ی «۲۷. ۲۴» را به چهار قسمت مساوی تقسیم نموده تا نقاط «۷۷ و ۷۶» و «۷۵ و ۷۴» را رسم کرده و بر روی آن نقاط موازنه گذاشته شود.
- قطعات الگو را از راست به چپ شماره‌گذاری کنید.
- الگوی پیراهن را از روی خطوط اوزمان از یکدیگر جدا کنید (شکل ۹-۵).

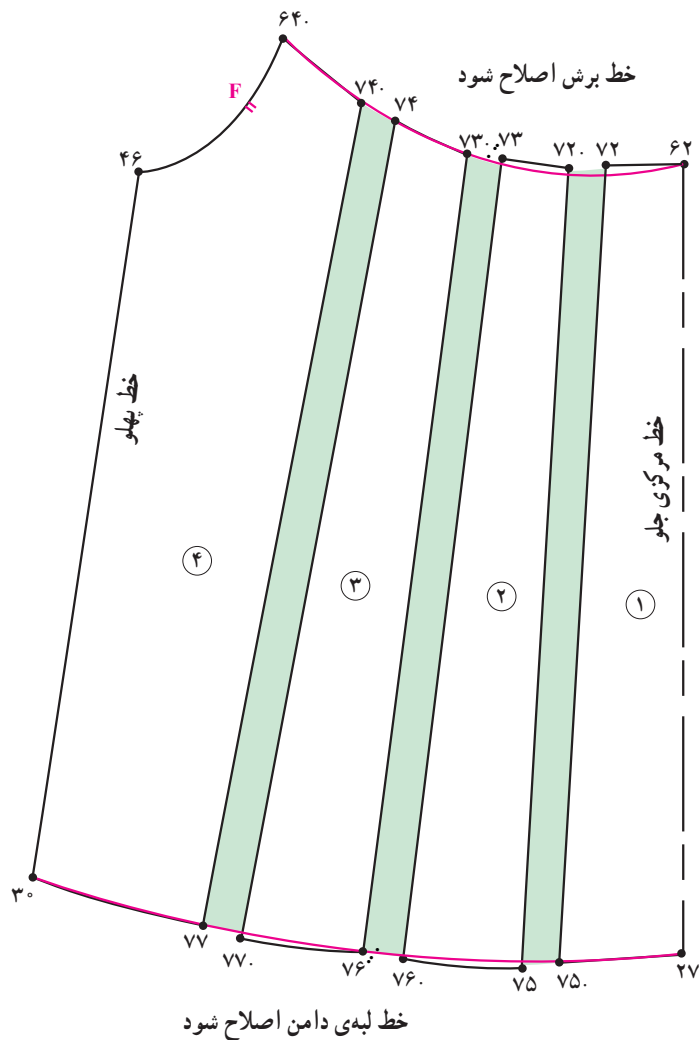

شکل ۹-۶

- دامن لباس را مطابق شکل ۶-۷۷ صفحه‌ی ۱۸۷ در این مدل، ۱- ۱/۵ سانتی‌متر، ۷۲.. ۷۲. ۷۵.. ۷۵. اوزمان دهید.
- فواصل بین قطعات الگو را به اندازه‌ی دلخواه در این مدل به اندازه‌ی «۱/۵ - ۱ سانتی‌متر» در خط برش و لب دامن اوزمان دهید.
- خطوط برش و لبه‌ی دامن را اصلاح کرده دوباره رسم کنید (شکل ۹-۶).
- خط لبه‌ی دامن اصلاح شود. ۲۷. ۳۰.
- خط برش اصلاح شود. ۶۲. ۶۴.



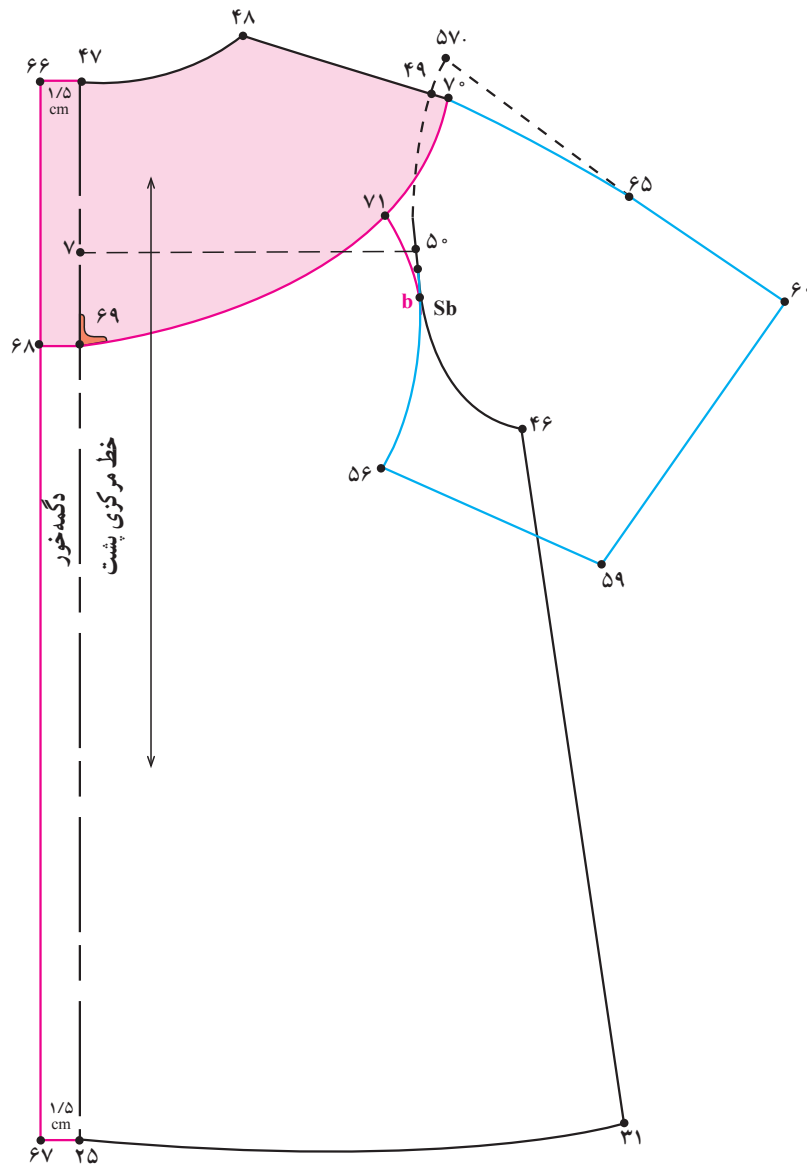

شکل ۷-۹

اندازه‌ی دلخواه در این مدل . ۱۰-۱۲ سانتی متر . ۶۸ . ۶۶

یک سانتی متر . ۷۰ . ۴۹

خط برش بالاتنه . ۷۰ . ۷۱ . ۶۹ . ۶۸

● خط راستای پارچه را قبل از جدا کردن تکه‌ی بالایی

برش رسم کنید (شکل ۷-۹).

● مانند الگوی جلو پیراهن عمل کنید.

● در ابتدا از خط مرکزی پشت اندازه‌ی دگمه خور را

مشخص کنید.

اندازه‌ی دلخواه در این مدل ۸-۶ . ۶۵ . ۴۹

دگمه خور، ۱/۵ سانتی متر . ۶۷ . ۲۵ . ۶۶ . ۴۷

خط دگمه خور ۶۷ . ۶۶

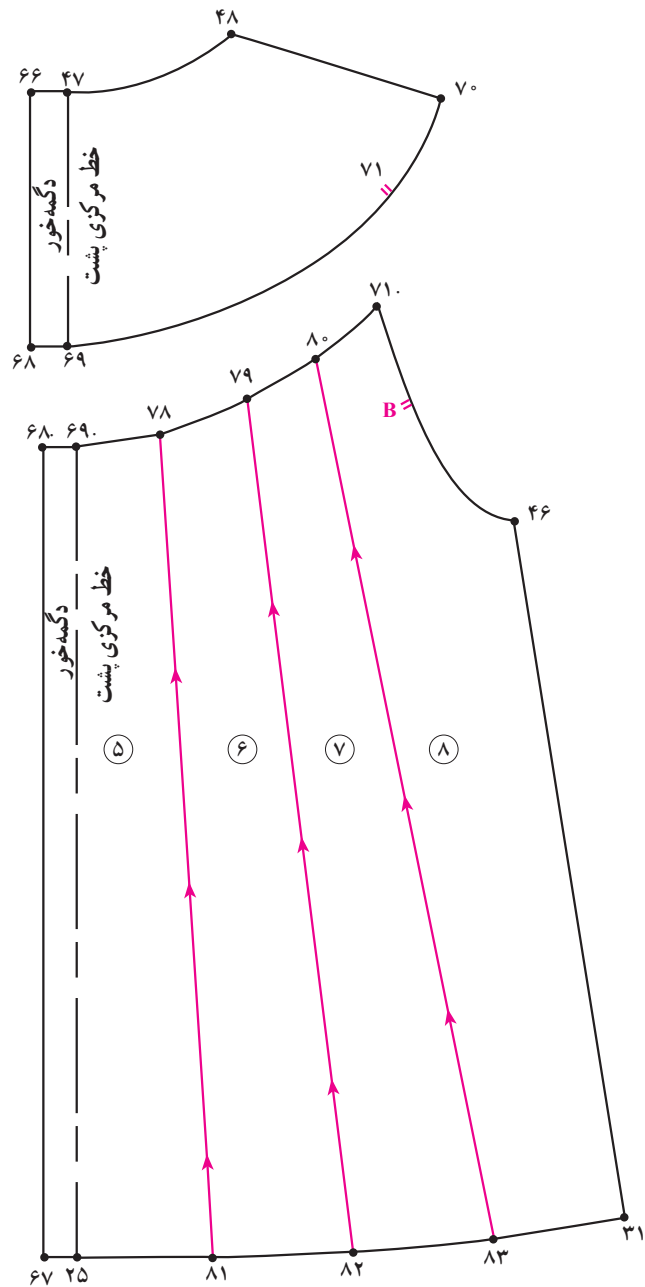

شکل ۸-۹

- خطوط اوزمان را رسم کنید.
- نقاط اوزمان ۶۹. ۷۸. ۷۸. ۷۹. ۷۹. ۸۰
- قطعات الگو را شماره گذاری کنید (شکل ۸-۹).
- نقاط اوزمان ۲۵. ۸۱. ۸۱. ۸۲. ۸۲. ۸۳
- خطوط اوزمان ۷۸. ۸۱, ۷۹. ۸۲, ۸۰. ۸۳
- ۶۹. ۷۱. ۴. ۷۸, ۷۹, ۸۰
- ۲۵. ۳۱. ۴. ۸۱, ۸۲, ۸۳

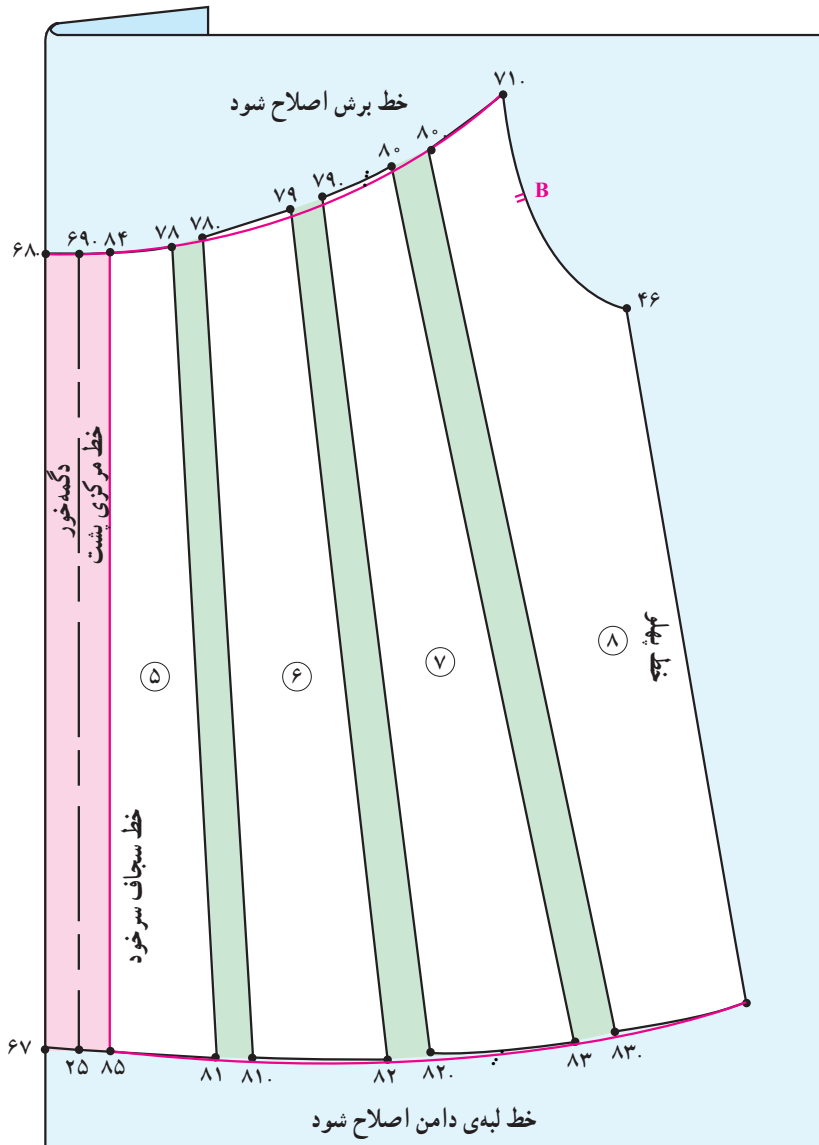

شکل ۹-۹

● الگوی پشت را مانند الگوی جلو عمل کنید.

● مقدار اوزمان بین خطوط لباس به اندازه‌ی دلخواه در این مدل «۱/۵-۱ سانتی‌متر» در خط برش و لب دامن می‌باشد.

خط برش و لبه‌ی دامن را اصلاح نموده دوباره رسم کنید (شکل ۹-۹).

خط سجاغ ۸۵. ۸۴. را بر روی الگو رسم کرده سپس کاغذ را تا نموده سجاغ دکمه‌خور را مطابق الگو رولت کنید.

۱/۵-۱ سانتی‌متر ۷۸. ۷۸. ۷۹. ۷۹. ۸۰. ۸۰. ۸۱. ۸۱. ۸۲. ۸۲. ۸۳. ۸۳. ۱/۵-۱ سانتی‌متر

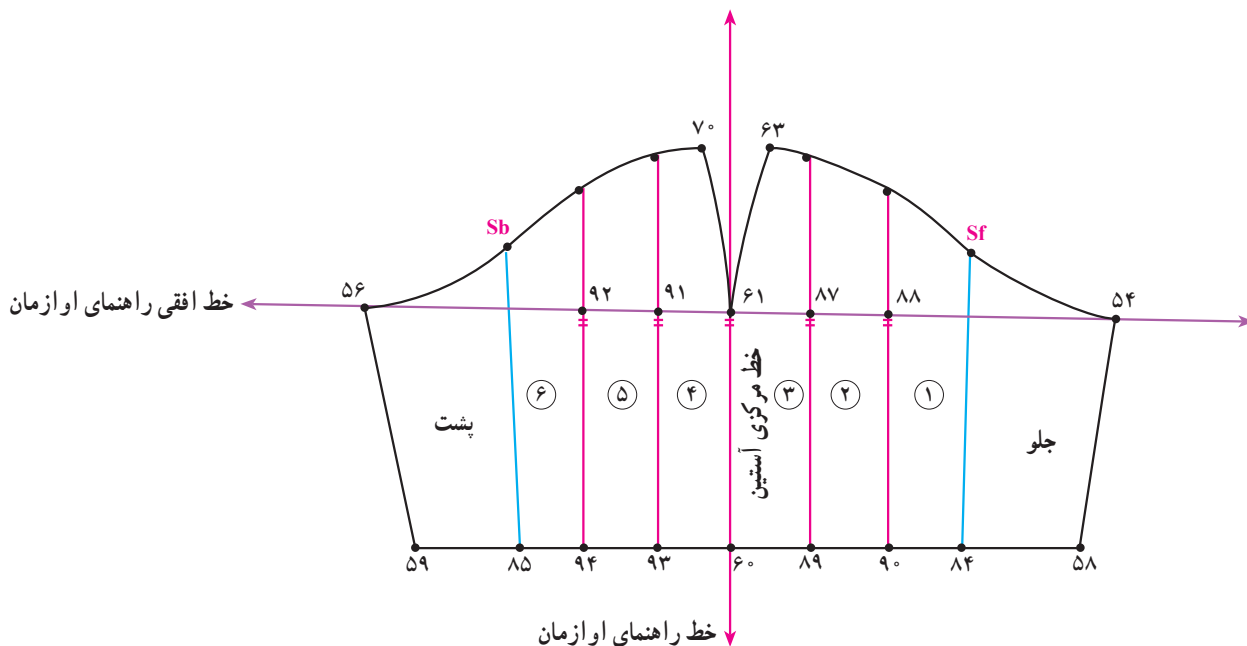

شکل ۱۰-۹

### \* الگوی آستین

مرکزی آستین رسم کرده تا در خط لبه‌ی آستین (نقاط ۸۵ و ۸۴) به دست آید.

● روی خط افقی راهنمای اوزمان فاصله‌ی خط مرکزی آستین تا فاصله «Sf. ۸۴ و Sb. ۸۵» را به سه قسمت مساوی تقسیم کرده علامت بزنید.

● از نقاط مشخص شده خطوطی به موازات خط مرکزی آستین رسم کرده تا در خط کف حلقه «نقاط ۸۸ و ۸۷ و ۹۱ و ۹۲» و در خط لبه‌ی آستین نقاط «۹۰ و ۸۹ و ۹۳ و ۹۴» به دست آید (شکل ۱۰-۹).

● قطعات الگو را از راست به چپ شماره‌گذاری کرده علایم لازم و نقاط موازنه بر روی آن رسم شود.

● آستین جلوی پیراهن را از نقاط

«۶۰. ۶۱. ۴۳. ۶۴. Sf. ۵۴. ۵۸.» را

مشخص نمایید.

● آستین پشت پیراهن را از نقاط

«۶۰. ۶۵. Sb. ۴۹. ۵۶. ۵۹.» را مشخص

نمایید.

● الگوی پشت و جلوی آستین را در خط مرکزی آستین

کنار یکدیگر قرار دهید.

● خطوط راهنمای اوزمان عمودی در امتداد خط مرکزی

و افقی بر روی خط کف حلقه رسم کنید.

● از نقاط موازنه‌ی Sf و Sb خطوطی به موازات خط

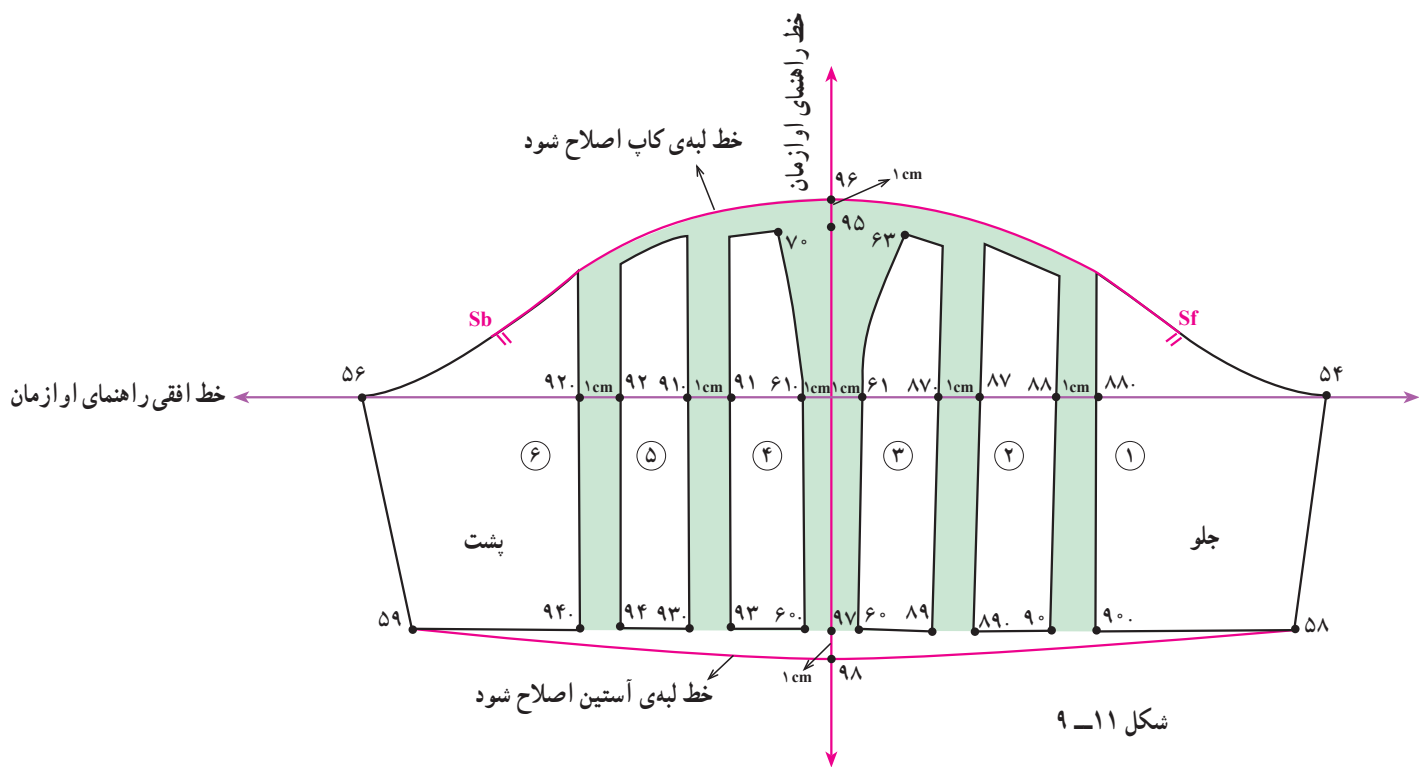

شکل ۹-۱۱

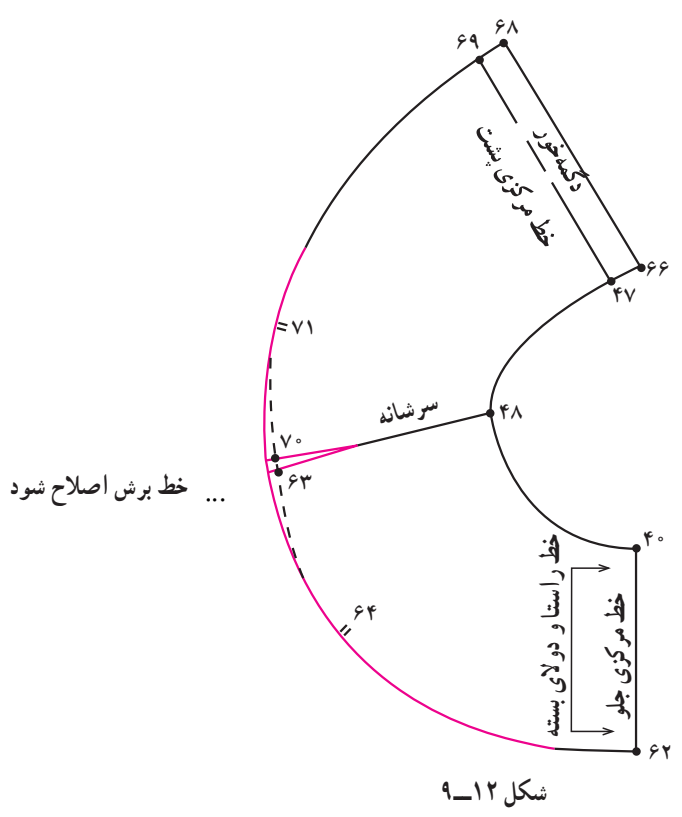

شکل ۹-۱۲

- از دو طرف خط مرکزی راهنمای عمودی اوزمان به اندازه‌ی «۱ سانتی متر» علامت زده سپس قطعه‌ی شماره‌ی ۴ و الگو را با فاصله‌ی معین در طرفین خط قرار دهید.
- قطعات دیگر الگو را به ترتیب با اوزمان به اندازه‌ی دلخواه «۱ سانتی متر» در دو طرف قرار دهید.
- از «نقاط ۹۷ و ۹۵» روی خط مرکزی آستین به اندازه‌ی دلخواه «۱ سانتی متر» به سمت بالا و پایین علامت زده تا «نقاط ۹۸ و ۹۶» به دست آید.
- خط کاپ و لبه‌ی آستین را با توجه به نقاط «۹۸ و ۹۶» دوباره رسم کنید (شکل ۹-۱۱).
- الگوی برش جلو و پشت بالاتنه را در قسمت سرشانه کنار یکدیگر قرار دهید.
- لبه‌ی خط برش را اصلاح کرده و دوباره رسم کنید (شکل ۹-۱۲).
- برش بالاتنه را معمولاً به روش سجاف دوپل از دو لایه پارچه تهیه می‌کنند.

توجه کنید: چنانچه از الگوی بالاتنه بدون درز سرشانه استفاده می‌کنید (به علت تزیین برش) هنگام قراردادن سرشانه‌ی بالاتنه‌های پشت و جلو کنار هم بین آن‌ها فضای خالی ایجاد می‌شود (به علت ۱ سانتی متر بیرون آمدن سرشانه) که باید نادیده گرفته شود. خطوط بیرونی لبه‌ی برش را اصلاح کنید.

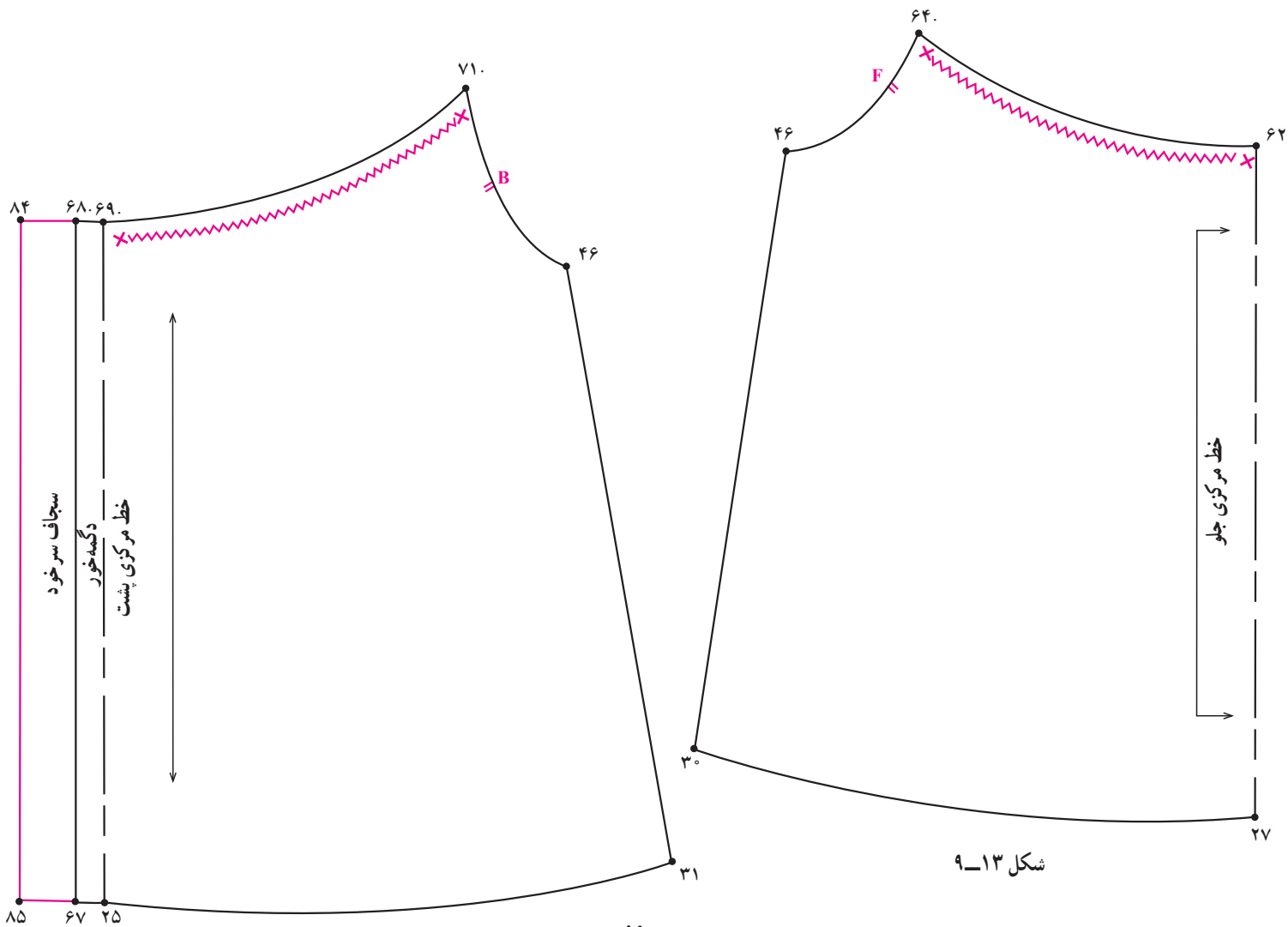

شکل ۹-۱۳

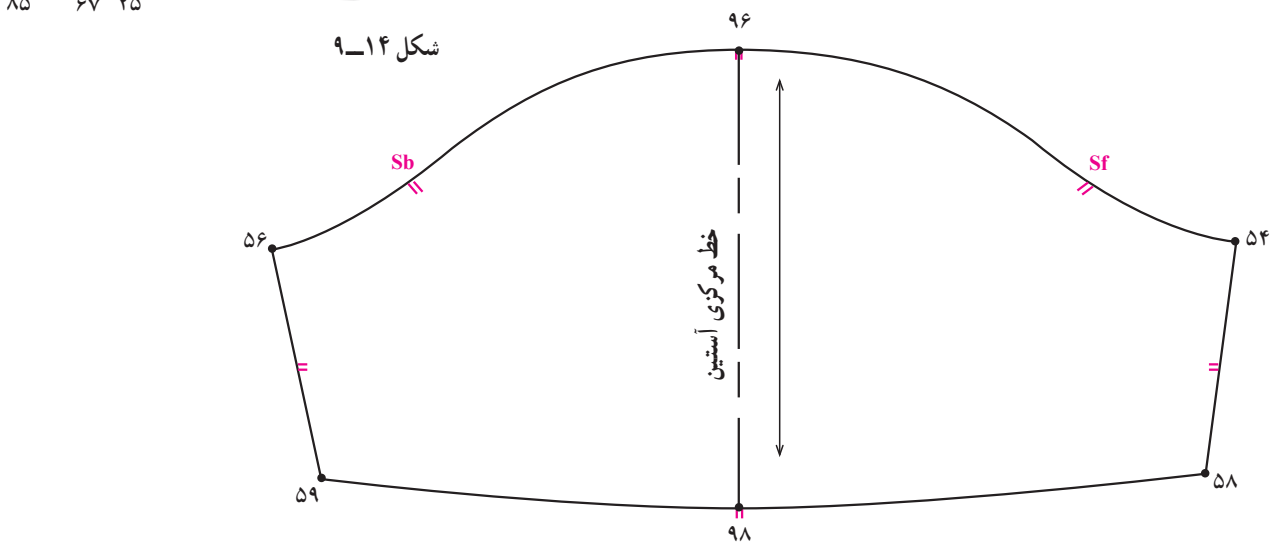

شکل ۹-۱۴

شکل ۹-۱۵

● دو قسمت کف حلقه‌ی آستین جلو و پشت را به دامن لباس وصل کرده سپس دور تا دور الگوی دامن با کاپ آستین را یکدیگر چین کش کرده با توجه به علائم به بالاتنه‌ی لباس وصل کنید.

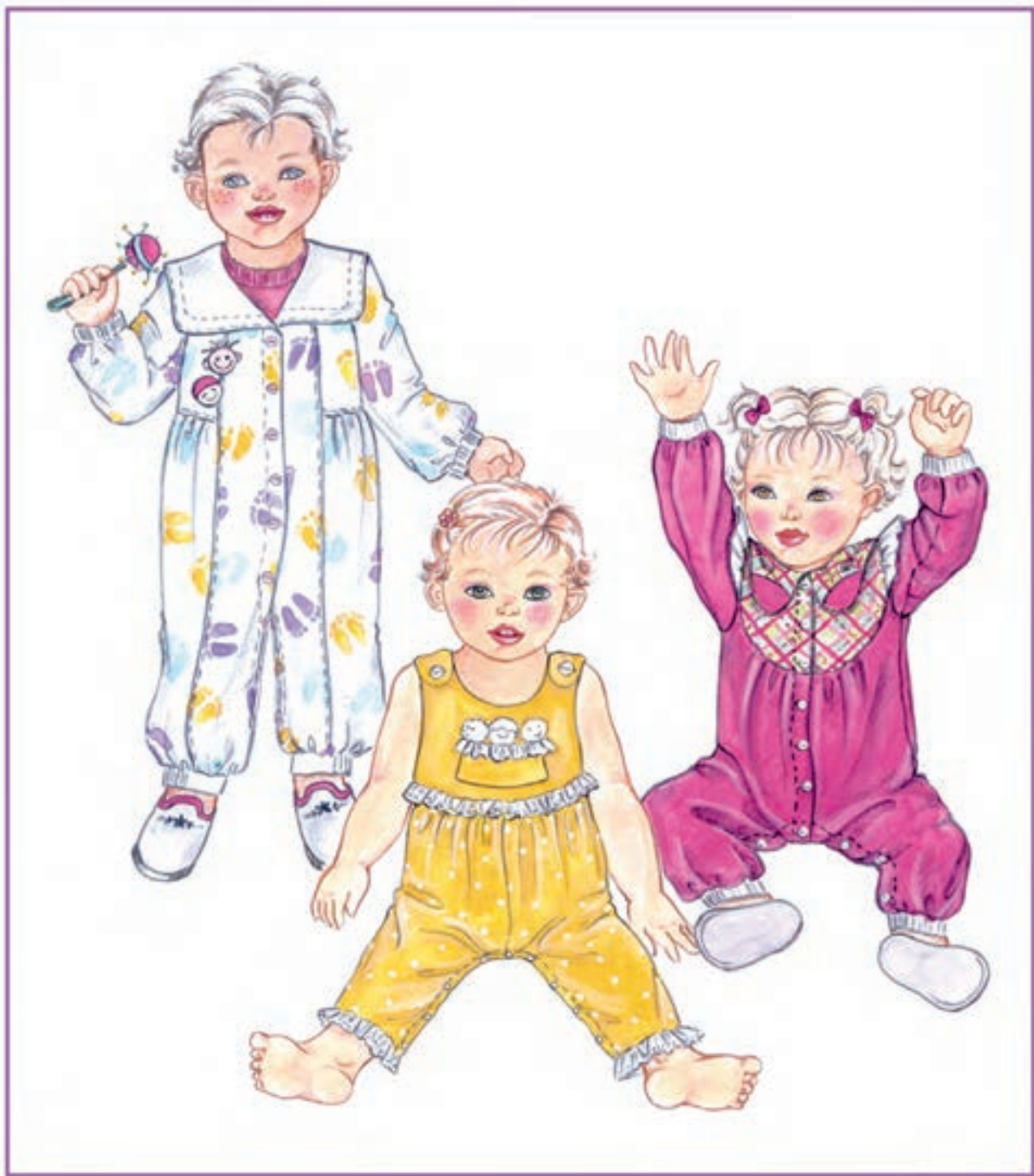

Small signature or text at the bottom right corner of the illustration.

## اساس لباس سرهمی

● جهت ترسیم لباس سرهمی از اساس بالاتنه و شلوار رولت کنید.

● در صورت نیاز بر اساس مدل مورد نظر حلقه‌ی گردن و آستین بالاتنه را گشاد کنید.

### \* الگوی جلو

● الگوی جلوی شلوار را بر اساس خط راستای پارچه

«۳. ۰» با کناره‌ی کاغذ الگو موازی قرار دهید.

● پیلی کمر شلوار «۱۷. ۰» را حذف کنید.

پیلی جلو حذف. ۱۷. ۰

● از نقاط ۱۱ و ۱۰ خط کمر به اندازه‌ی دلخواه در این

مدل «۵-۴ سانتی‌متر» به سمت بالا گونیا کرده نقاط «۴۱ و ۴۰» به دست می‌آید.

۳-۵ سانتی‌متر ۴۰. ۱۰

۳-۵ سانتی‌متر ۴۰. ۱۱

● روی نقاط «۴۱ و ۴۰» خط راهنمای اتصال بالاتنه به

شلوار را رسم کنید.

● الگوی جلوی بالاتنه را مماس با خط «۴۱. ۴۰»

قرار داده بطوری که خط مرکزی جلو در امتداد خط فاق شلوار قرار گیرد.

● از «نقطه‌ی ۴۲» روی خط راهنمای باسن شلوار به

اندازه‌ی دلخواه، در این مدل «۲-۱/۵ سانتی‌متر» به سمت بیرون الگو علامت زده تا «نقطه‌ی ۴۳» به دست آید.

در این مدل، ۲-۱/۵ سانتی‌متر ۴۳. ۴۲

● نقاط «۳۳، ۴۳ و ۱۳» را به وسیله‌ی خط کش پهلو

رسم کرده خط پهلو جدید سرهمی به دست می‌آید (شکل ۹-۱۶).

خط جدید پهلو پشت ۱۳. ۴۳. ۳۳

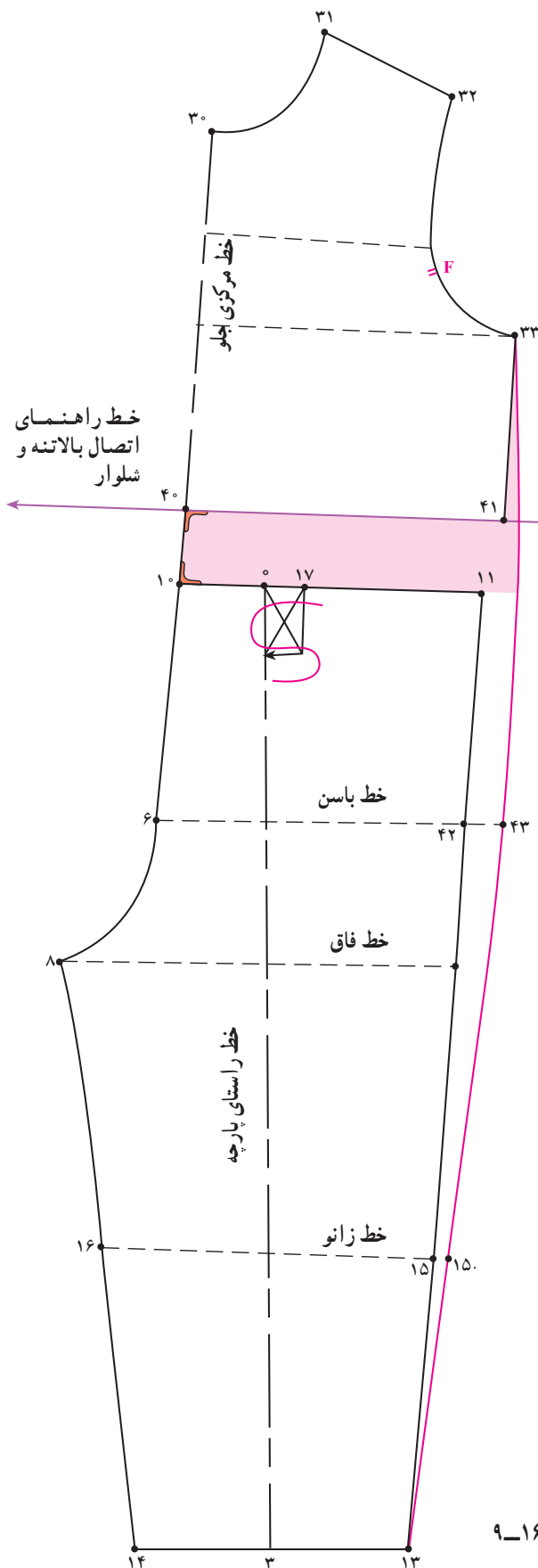

شکل ۹-۱۶



### \* الگوی پشت

- الگوی پشت را عیناً مانند قسمت جلو ترسیم کنید.
- گودی فاق شلوار «۶. ۳۰» را کم کرده دوباره خط فاق را رسم کنید (شکل ۹-۱۷).

۲۴. ۴۴. ۵-۴ سانتی متر

۲۵. ۴۵. ۵-۴ سانتی متر

پنس پشت حذف.

در این مدل، ۲-۱/۵ سانتی متر ۴۶. ۴۷.

خط جدید پهلوئی پشت ۳۷. ۴۷. ۲۶.

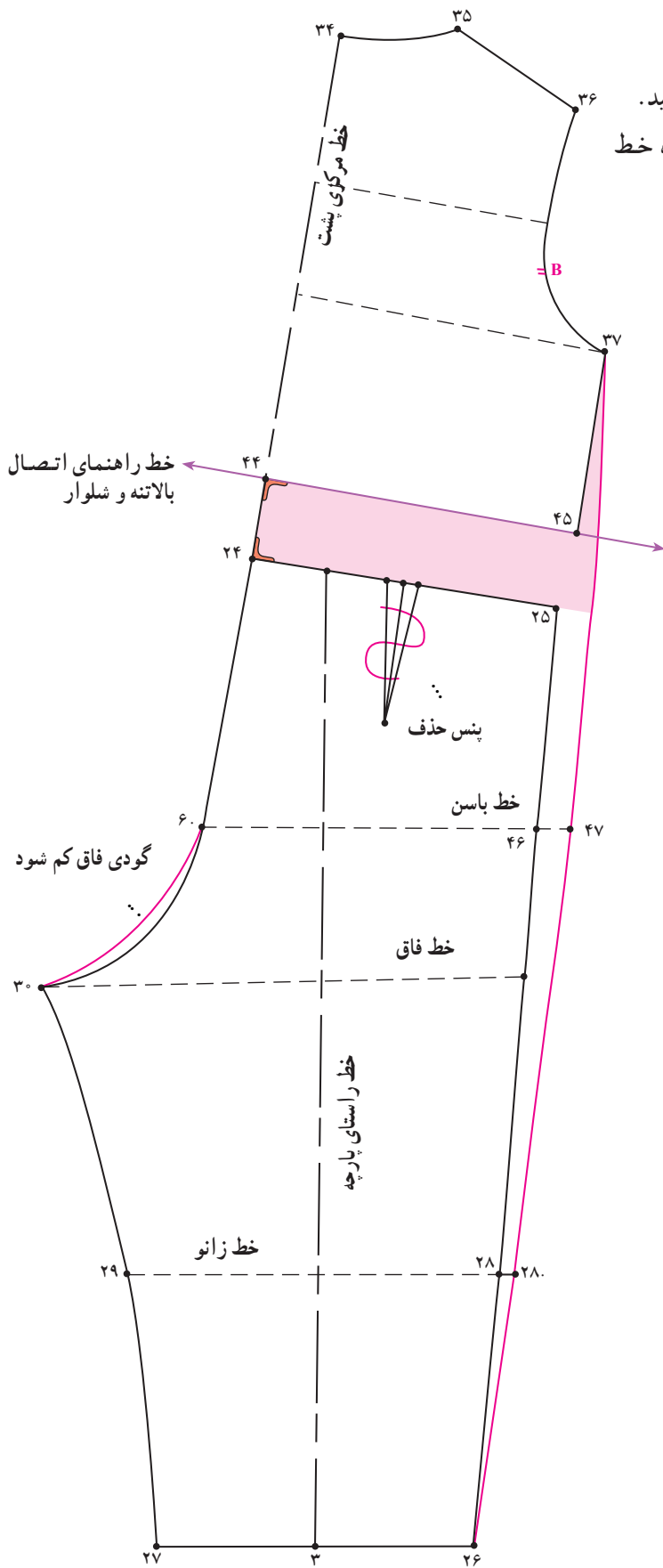

شکل ۹-۱۷

## \* هم آهنگ کردن فاق شلوار<sup>۱</sup>

- از نقطه‌ی مشترک فاق (۳۰ و ۸) به اندازه‌ای که انحناى فاق ملایم شود بیرون آمده «نقطه‌ی ۵۰» به دست آید.
- نقاط «۴۹ و ۵۰ و ۴۸» را با خط کش منحنی به یکدیگر وصل کنید (شکل ۱۸-۹).

- الگوی جلو و پشت شلوار را به گونه‌ای کنار هم قرار داده که در نقاط «۳۰ و ۸» (فاق شلوار) حدوداً به اندازه‌ی (۳ سانتی متر) با هم مماس شوند.

●  $\frac{1}{3}$  فاصله «۱۶ و ۸» و «۳۰ و ۲۹» (خطوط داخل پا)

را مشخص کرده نقاط «۴۹ و ۴۸» به دست آید.

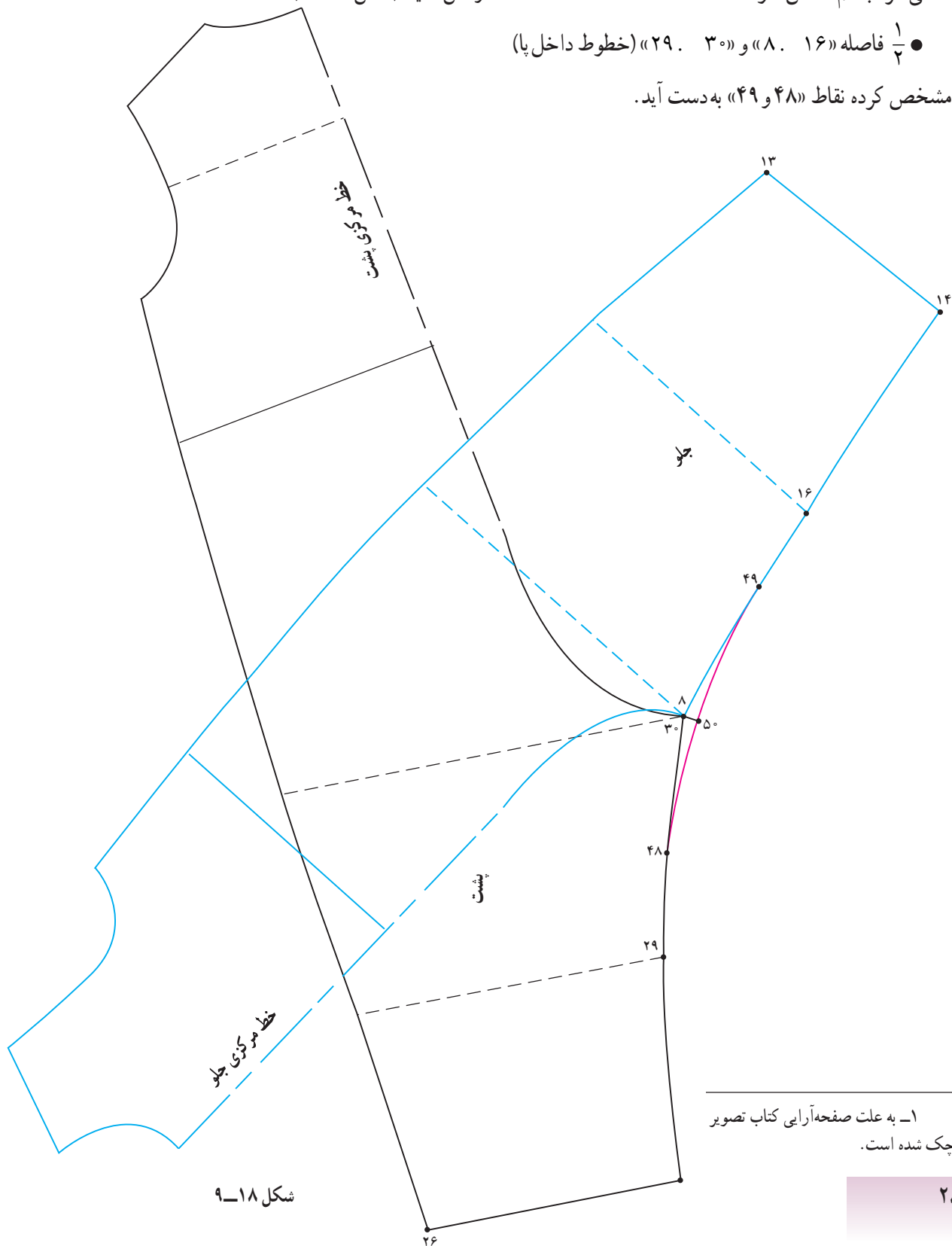

۱- به علت صفحه‌آرایی کتاب تصویر کوچک شده است.

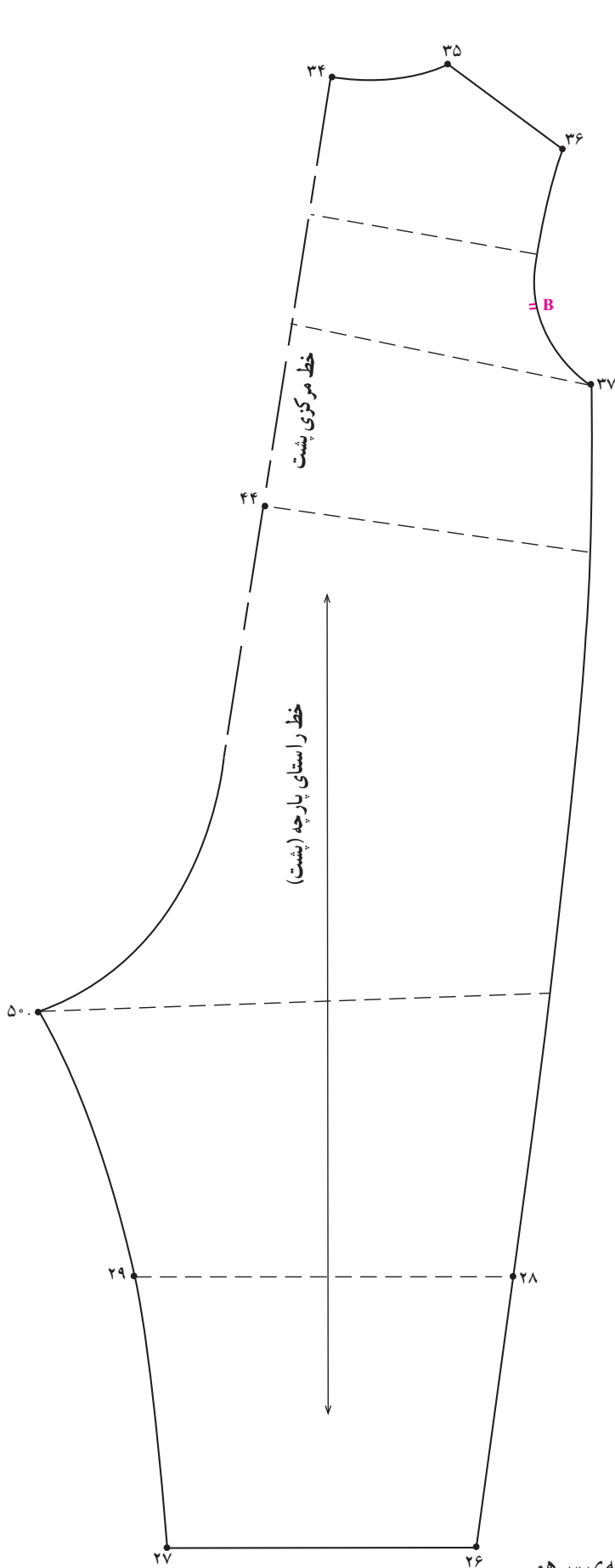

شکل ۹-۲۰

شکل ۹-۱۹

● شکل‌های ۹-۱۹ و ۹-۲۰ قسمت جلو و پشت الگوی اولیه‌ی سرهمی

را نشان می‌دهد. مدل‌سازی سرهمی بعد از این مرحله انجام می‌شود.

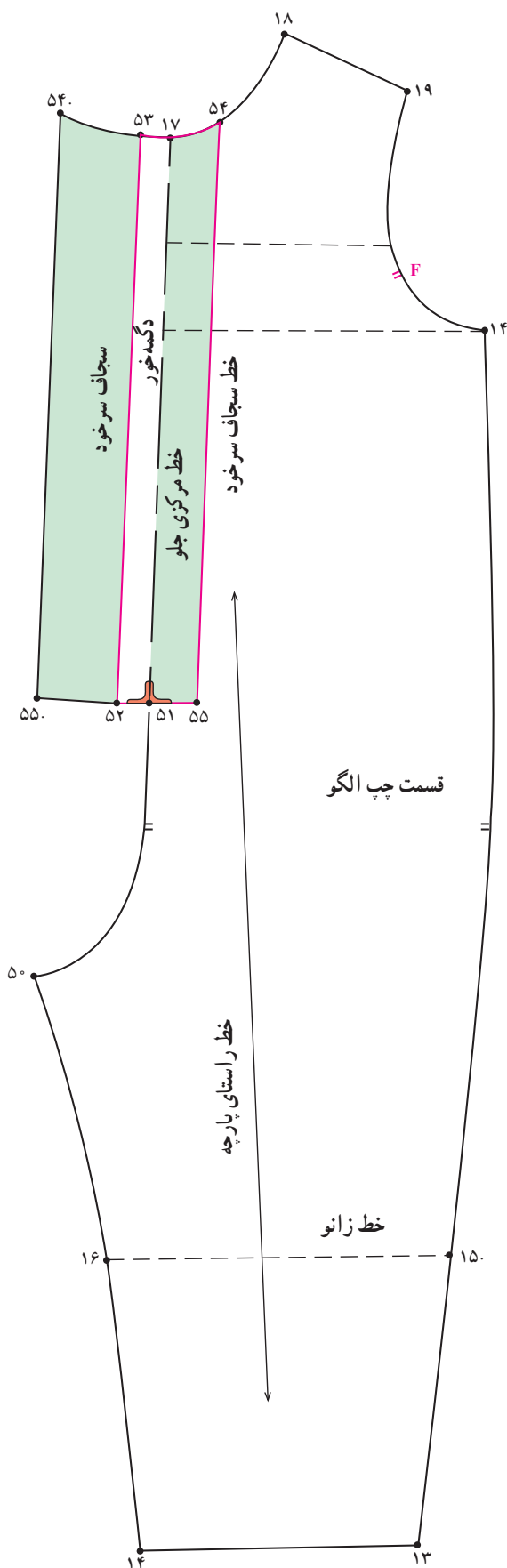

### \* دگمه خور<sup>۱</sup> سجاف قسمت چپ الگو

- از «نقطه‌ی ۱۷» روی خط مرکزی جلو به اندازه‌ی بلندی سجاف و دگمه خور پایین آمده «نقطه‌ی ۵۱» به دست می‌آید.
- روی قسمت چپ الگوی جلو از نقاط «۱۷» و «۵۱» خط مرکزی جلو به اندازه‌ی دگمه خور (اندازه‌ی آن بستگی به مدل دارد.) گونیا کرده بیرون آمده نقاط «۵۲» و «۵۳» به دست می‌آید.
- اندازه‌ی دگمه خور بستگی به مدل ۵۱. ۵۲. ۱۷. ۵۳. ۵۱. دگمه خور ۱۷. ۵۲. ۵۳.
- از نقاط «۱۷» و «۵۱» روی خط مرکزی جلو به اندازه‌ی «دگمه خور به اضافه‌ی ۱ - ۱/۵ سانتی‌متر» گونیا کرده داخل شده نقاط «۵۴» و «۵۵» به دست می‌آید.
- دگمه خور به اضافه‌ی ۱ سانتی‌متر ۵۲. ۵۵. ۵۳. ۵۴.
- خط سجاف سر خود ۵۴. ۵۵.
- خط دگمه خور «۵۲. ۵۳» را تا کرده خطوط «۵۲. ۵۴. ۵۵. ۵۲» را رولت کنید.
- خط تای دگمه خور را باز کرده تکه‌ی سجاف سر خود (قسمت چپ الگو) «۵۲. ۵۴. ۵۵.» به دست می‌آید (شکل ۲۱-۹).
- سجاف سر خود قسمت چپ الگو ۵۲. ۵۴. ۵۵.

شکل ۲۱-۹

۱- در درس‌های گذشته روش‌های ترسیم دگمه خور و سجاف را یاد گرفته‌اید. در این درس با روش‌های جدیدی آشنا می‌شوید، در این جا دو طرف لباس (سمت راست و چپ لباس) یکسان نیست.

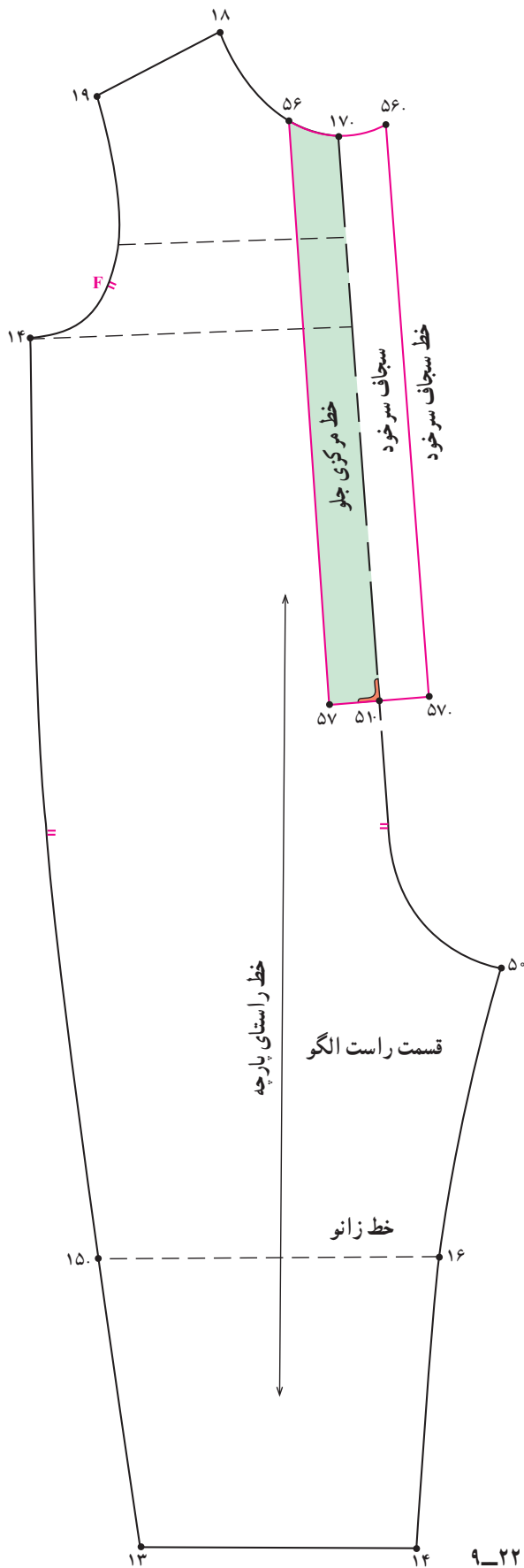

شکل ۹-۲۲

### \* سجاف سر خود قسمت راست الگو

- دوباره از روی الگوی جلوی یکسره رولت کنید.
- روی قسمت چپ الگوی جلو از «نقطه ی ۱۷.» روی خط مرکزی جلو به اندازه ی «۵۱. ۱۷.» پایین آمده «نقطه ی ۵۱.» به دست می آید.

- از نقاط «۱۷. و ۵۱.» روی خط مرکزی جلو به اندازه ی پهنای سجاف قسمت چپ داخل شده نقاط «۵۶ و ۵۷» به دست می آید.

سجاف سمت چپ الگو. ۵۵. ۵۲. ۵۷. ۵۱.

- خط مرکزی جلو «۱۷. ۵۱.» را تا کرده خطوط «۱۷. ۵۶. ۵۷. ۵۱.» را رولت کنید.

- خط تای مرکزی جلو را باز کرده تکه ی سجاف سر خود (قسمت راست الگو) ۵۶. ۱۷. ۵۱. ۵۷. به دست می آید (شکل ۹-۲۲).

سجاف سر خود قسمت راست الگو. ۵۶. ۱۷. ۵۱. ۵۷.

۱- در قسمت راست دگمه خور ندارد، دگمه خور فقط در قسمت چپ می باشد.

## \* سجاف و دگمه خور داخل پا سجاف سرهمی

### الگوی جلو

● دو عدد الگوی جلوی سرهمی را در «نقطه ی ۵۰» با یکدیگر مماس کنید (مطابق شکل).

● از نقاط «۱۴ و ۱۴» به اندازه ی بهنای سجاف (در این جا ۲-۲/۵ سانتی متر) داخل الگو شده نقاط «۵۹ و ۵۸» به دست آید.

در این جا، ۲-۲/۵ سانتی متر ۵۹. ۱۴. ۵۸. ۱۴.

● نقاط ۵۹ و ۵۸ را به یکدیگر وصل کنید (بهنای سجاف در تمام قسمت ها یکسان باشد).

● خطوط «۱۴. ۵۹. ۵۸. ۱۴» را رولت کنید (شکل ۹-۲۳).

● این نوع سجاف یک عدد و یک لا برش زده می شود (شکل ۹-۲۴).

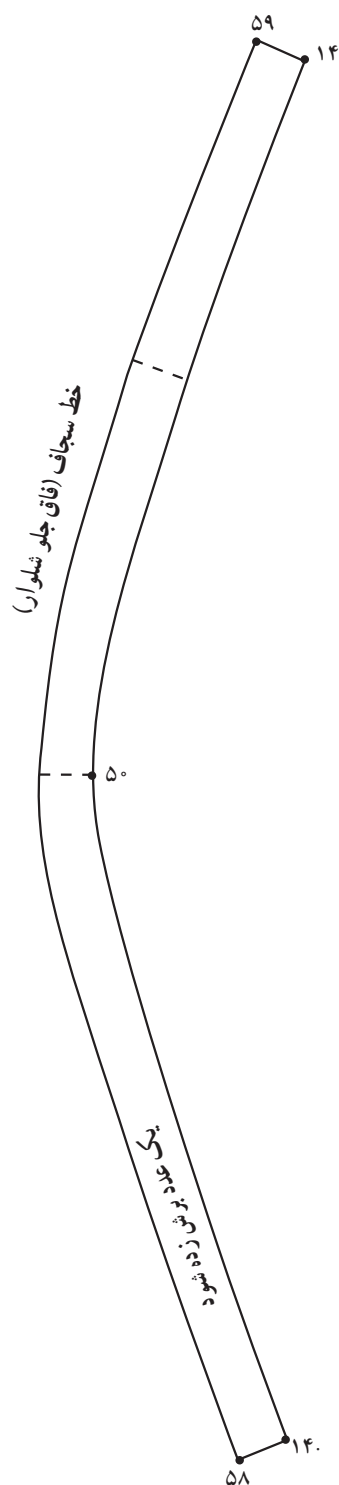

شکل ۹-۲۳

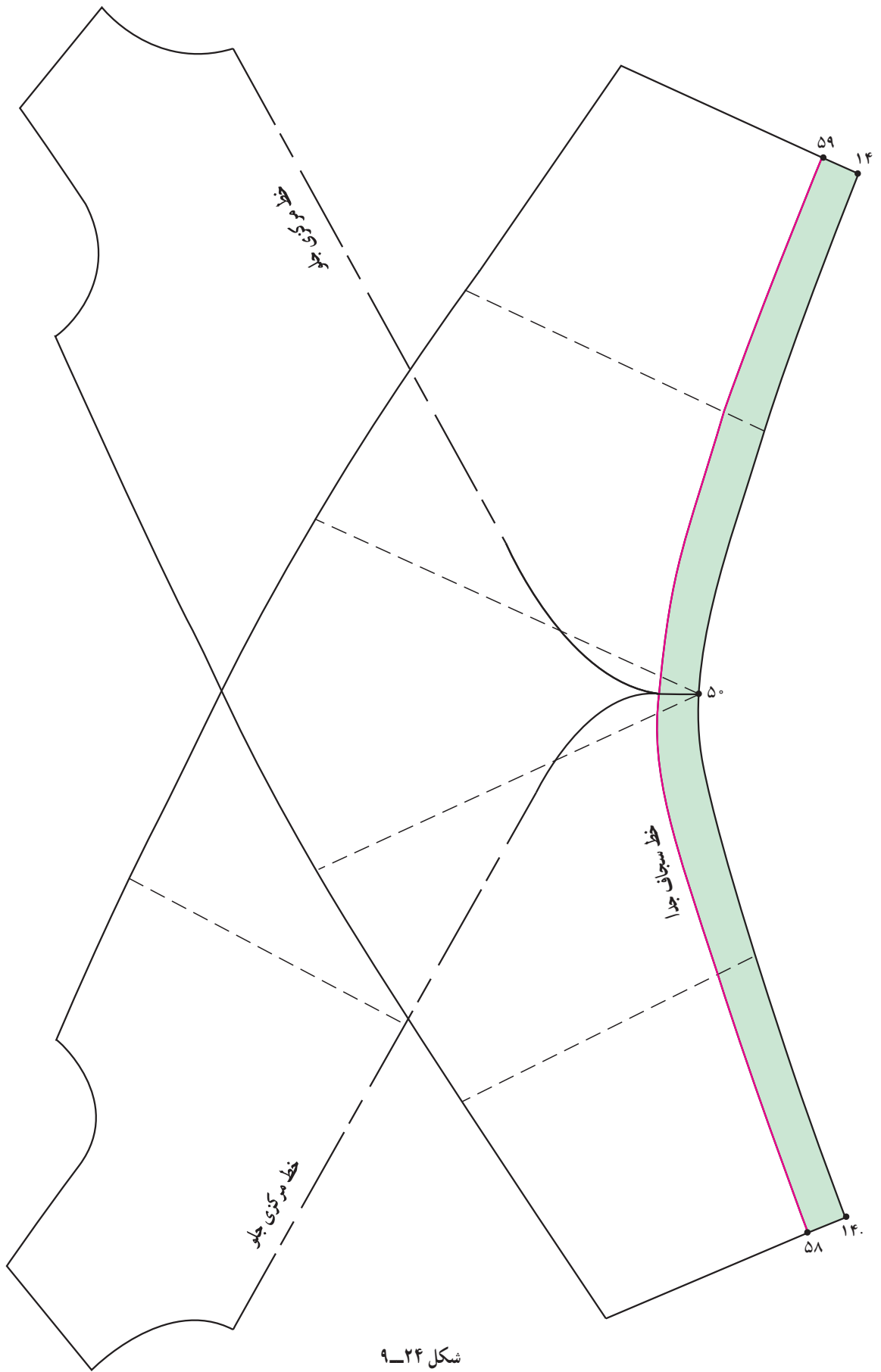

شکل ۲۴-۹

## \* الگوی پشت

● دو عدد الگوی پشت سرهمی را در «نقطه ی ۵۰» با یکدیگر مماس کنید (مطابق شکل ۹-۲۵).

● از نقاط «۲۷ و ۳۰» به اندازه ی پهنای دگمه خور (در این جا «۲/۵-۲ سانتی متر») بیرون الگو آمده نقاط «۶۰ و ۶۱» به دست آید.

۲۷. ۶۱. ۶۰. ۳۰. ۲/۵-۲ سانتی متر

● نقاط ۵۹ و ۵۸ را به یکدیگر وصل کنید (پهنای سجاف در تمام قسمت ها یکسان باشد).

● تفاوت این الگو با شکل ۹-۲۳ الگوی جلو، در این قسمت می باشد، که سجاف در هنگام دوخت به داخل «درز داخل پا» تا می شود، این الگو (دگمه خور) دوبار بریده شده و به بیرون درز داخل پا دوخته می شود (شکل ۹-۲۵).

● این نوع دگمه خور دو عدد برش زده می شود (شکل ۹-۲۶).

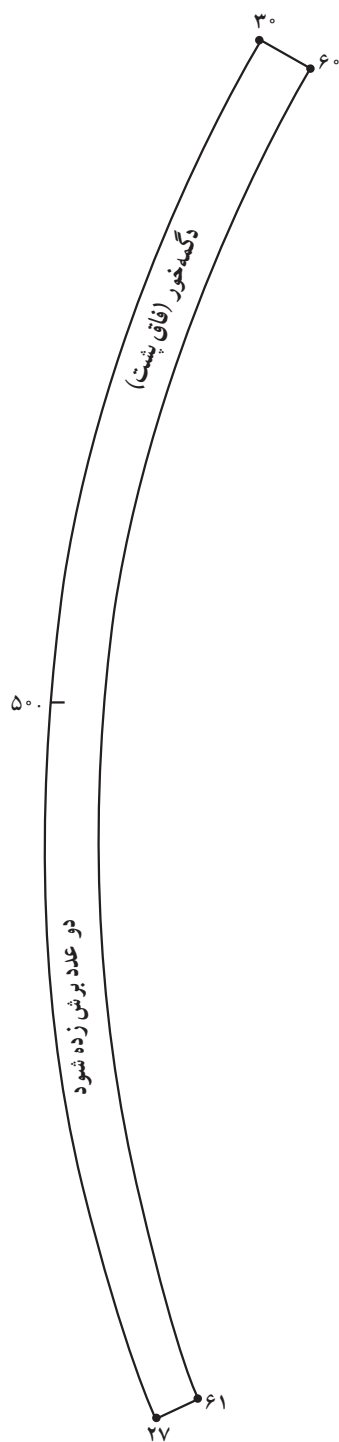

شکل ۹-۲۵



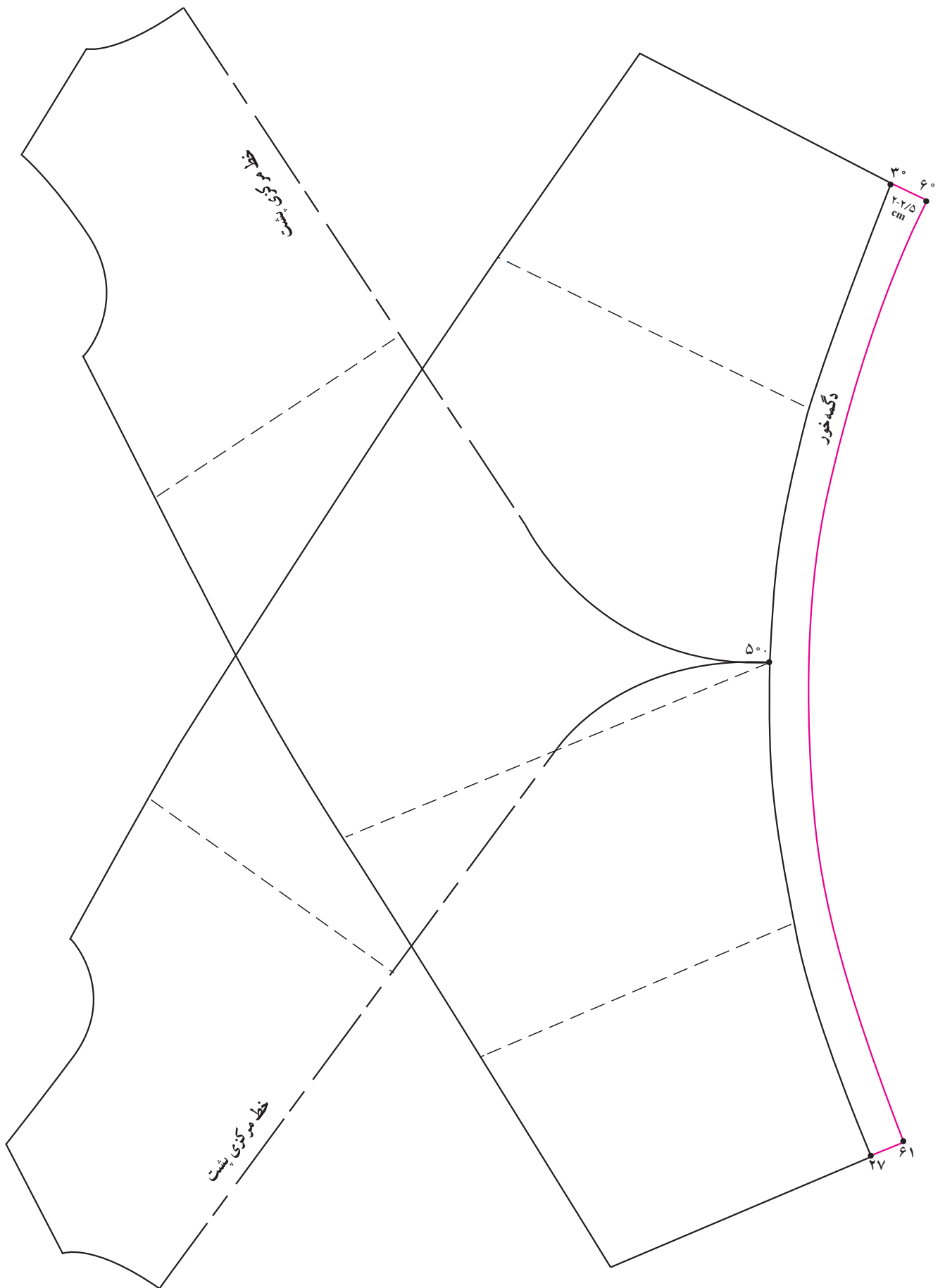

شکل ۲۶-۹

● در صورتی که از پارچه‌ی تریکو استفاده می‌کنید به جای الگوی دگمه‌خور پشت می‌توانید با ترسیم مستطیلی به اندازه‌ی «۳۰. ۲۷» و پهنای کامل دگمه‌خور «۴-۵ سانتی‌متر» که از وسط تا شده (۶۸. ۶۷) و فرم‌دادن با اتو، از این الگو استفاده نمایید (شکل ۹-۲۷).

طول. ۳۰. ۲۷. ۶۴. ۶۳.

عرض. ۶۶. ۶۴. ۶۵. ۶۳.

پهنای کامل دگمه‌خور. ۴. ۵ سانتی‌متر

خط‌تای الگو. ۶۸. ۶۷.

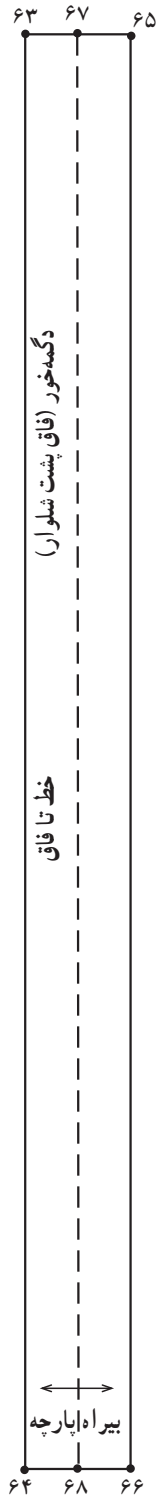

شکل ۹-۲۷

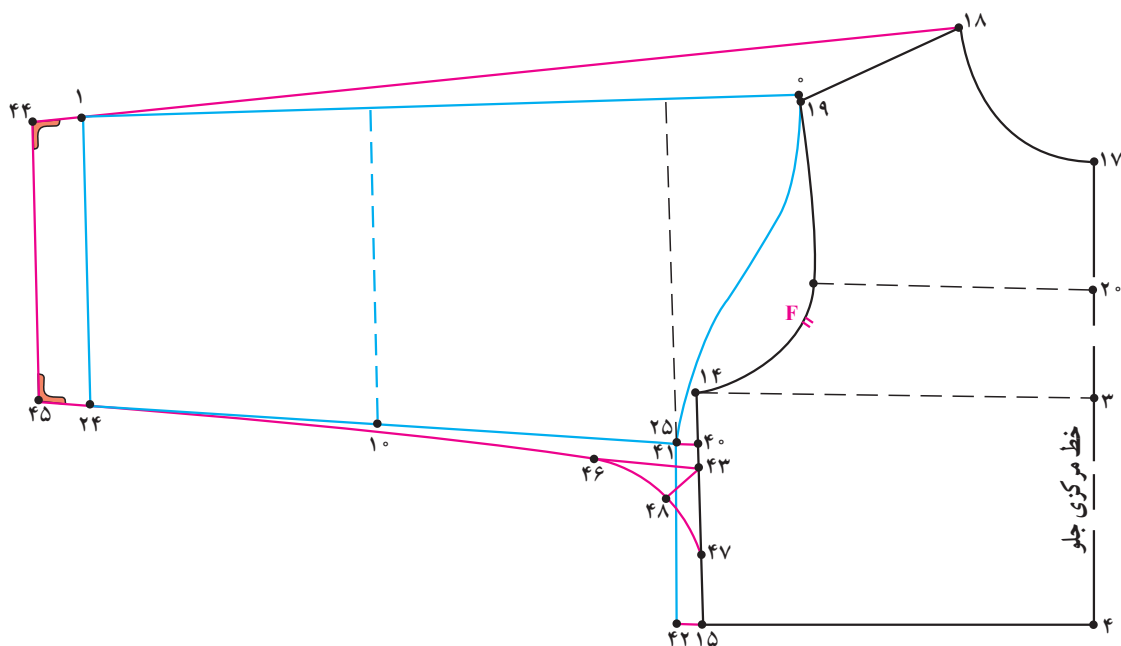

شکل ۲۸-۹

### \* الگوی جلو

گیرد.

- از «نقطه‌ی ۱۴» بالاتنه به اندازه‌ی «۲ سانتی‌متر» به سمت پایین علامت زده تا «نقطه‌ی ۴۰» به دست آید.
- از «نقطه‌ی ۴۰» به اندازه‌ی «۱ سانتی‌متر» به سمت بیرون الگو علامت زده تا «نقطه‌ی ۴۱» به دست آید.
- از «نقطه‌ی ۱۵» در خط کمر به اندازه‌ی فاصله‌ی «۴۰. ۴۱» علامت زده تا «نقطه‌ی ۴۲» به دست آید.
- نقاط «۴۰. ۴۱. ۴۲» را به هم وصل کنید.
- $\frac{1}{3}$  فاصله «۱۴. ۱۵» خط پهلو را مشخص کرده «نقطه‌ی ۴۳» به دست می‌آید.
- الگوی جلوی آستین را به شکلی در کنار الگوی بالاتنه قرار داده که خط زیر دست آستین در «نقطه‌ی ۲۵» مماس با «نقطه‌ی ۴۱» و کاپ آستین در ادامه‌ی خط حلقه‌ی بالاتنه قرار
- قد آستین از نقاط «۱ و ۲۴» به اندازه‌ی «۲ سانتی‌متر» بلندتر شود تا نقاط «۴۴ و ۴۵» به دست آید.
- خط سرشانه «۴۴. ۴۵» را رسم کنید.
- نقاط «۴۳. ۴۵» را به هم وصل کنید.
- از «نقطه‌ی ۴۳» بر روی خط زیر دست آستین و خط پهلو بالاتنه به اندازه‌ی «۴ سانتی‌متر» علامت زده تا نقاط «۴۶ و ۴۷» به دست آید.
- از «نقطه‌ی ۴۳» به اندازه‌ی « $\frac{1}{5}$  سانتی‌متر» نیم ساز رسم کرده تا «نقطه‌ی ۴۸» به دست آید.
- نقاط «۴۶. ۴۸. ۴۷» را با خط منحنی به هم وصل کنید (شکل ۲۸-۹).

- از «نقطه‌ی ۱۴» بالاتنه به اندازه‌ی «۲ سانتی‌متر» به سمت پایین علامت زده تا «نقطه‌ی ۴۰» به دست آید.
- از «نقطه‌ی ۴۰» به اندازه‌ی «۱ سانتی‌متر» به سمت بیرون الگو علامت زده تا «نقطه‌ی ۴۱» به دست آید.
- از «نقطه‌ی ۱۵» در خط کمر به اندازه‌ی فاصله‌ی «۴۰. ۴۱» علامت زده تا «نقطه‌ی ۴۲» به دست آید.
- نقاط «۴۰. ۴۱. ۴۲» را به هم وصل کنید.
- $\frac{1}{3}$  فاصله «۱۴. ۱۵» خط پهلو را مشخص کرده «نقطه‌ی ۴۳» به دست می‌آید.
- الگوی جلوی آستین را به شکلی در کنار الگوی بالاتنه قرار داده که خط زیر دست آستین در «نقطه‌ی ۲۵» مماس با «نقطه‌ی ۴۱» و کاپ آستین در ادامه‌ی خط حلقه‌ی بالاتنه قرار

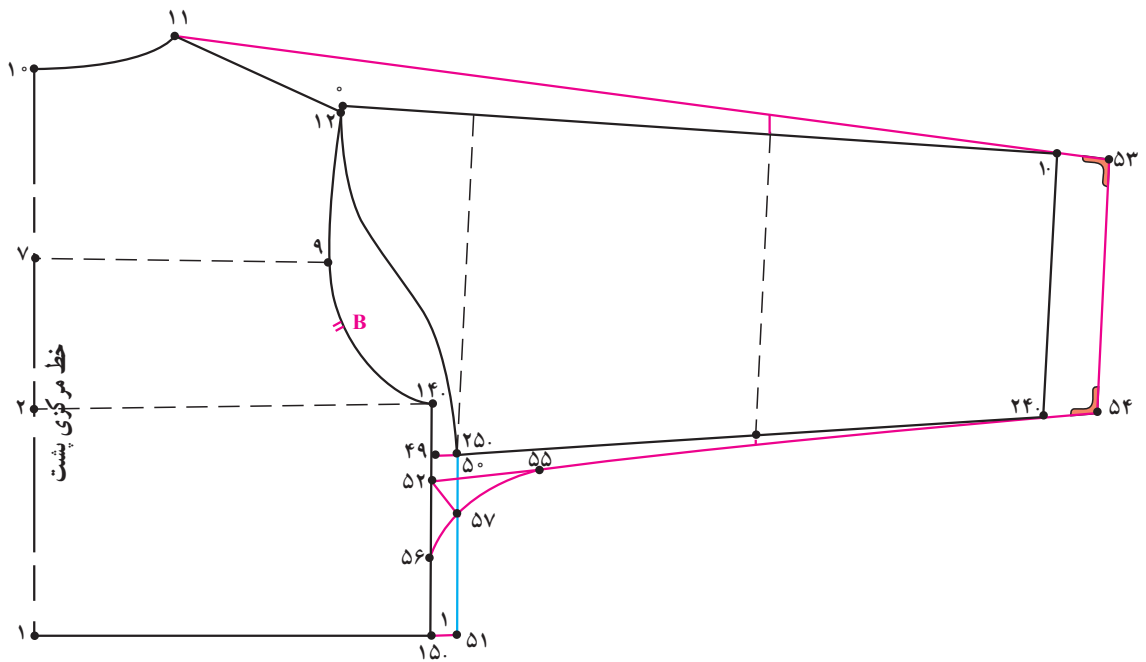

شکل ۲۹-۹

$\frac{1}{3}$  فاصله ۱۵. ۱۴. ۵۲.  
 ۴ سانتی متر ۵۶. ۵۲. ۵۵. ۵۲.  
 نیمساز، ۱/۵ سانتی متر ۵۷. ۵۲.  
 ۲ سانتی متر ۵۳. ۱. ۵۴. ۲۴.

\* الگوی پشت

در الگوی بالاتنه‌ی پشت مانند جلو بالاتنه عمل کنید  
 (شکل ۲۹-۹):

۲ سانتی متر ۴۹. ۱۴.  
 ۱ سانتی متر ۵۱. ۱۵. ۵۰. ۴۹.



- جهت ترسیم لباس سرهمی از اساس های بالاتنه ی آستین کیمونو و اساس شلوار رولت کنید.
- در صورت نیاز بر اساس مدل مورد نظر حلقه ی گردن را گشاد کنید.

### الگوی جلو

- الگوی جلوی شلوار را بر اساس خط راستای پارچه
- ۳. ° موازی با کناره ی کاغذ الگو قرار دهید.
- پیلی کمر «۱۷. ۰» را حذف کنید.
- از نقاط «۱۱ و ۱۰» به اندازه ی دلخواه در این مدل «۴-۵ سانتی متر» به سمت بالا گونیا کرده، نقاط «۶۱. ۶۰» به دست می آید.
- خط راهنمای کمر را با عبور از نقاط «۶۱. ۶۰» رسم کنید.
- الگوی بالاتنه را مماس با خط «۶۱. ۶۰» قرار داده به طوری که خط مرکزی جلو در امتداد خط فاق جلو شلوار قرار گیرد.
- در صورتی که الگوی بالاتنه از شلوار گشادتر می باشد

- خط پهلو ی الگوی شلوار را با بالاتنه هماهنگ کنید.
- از «نقطه ی ۶۲» به اندازه ی دلخواه در این مدل «۱/۵-۱ سانتی متر» به سمت خارج الگو علامت زده «نقطه ی ۶۳» به دست می آید.

- خط پهلو ی جدید را با وصل نقاط ۱۳ و ۶۳ و ۶۱ رسم کنید.

- « $\frac{1}{3}$  فاصله ی ۶۵. ۶۴» را در این مدل علامت زده تا «نقطه ی ۶۶» به دست آید (با توجه به مدل انتخاب شود).
- خط آستین کیمونو را با وصل نقاط «۴۸ و ۶۶» رسم کنید.

- « $\frac{1}{3}$  خط ۴۸. ۶۶» را علامت زده «نقطه ی ۶۷» به دست آمده از نقطه ی ۶۷ به اندازه ی «۵/۰ سانتی متر» به طرف آستین علامت زده «نقطه ی ۶۸» به دست می آید.
- خط «۴۸. ۶۸. ۶۶» را با انحنا ی ملایم رسم کنید (شکل ۳۰-۹).

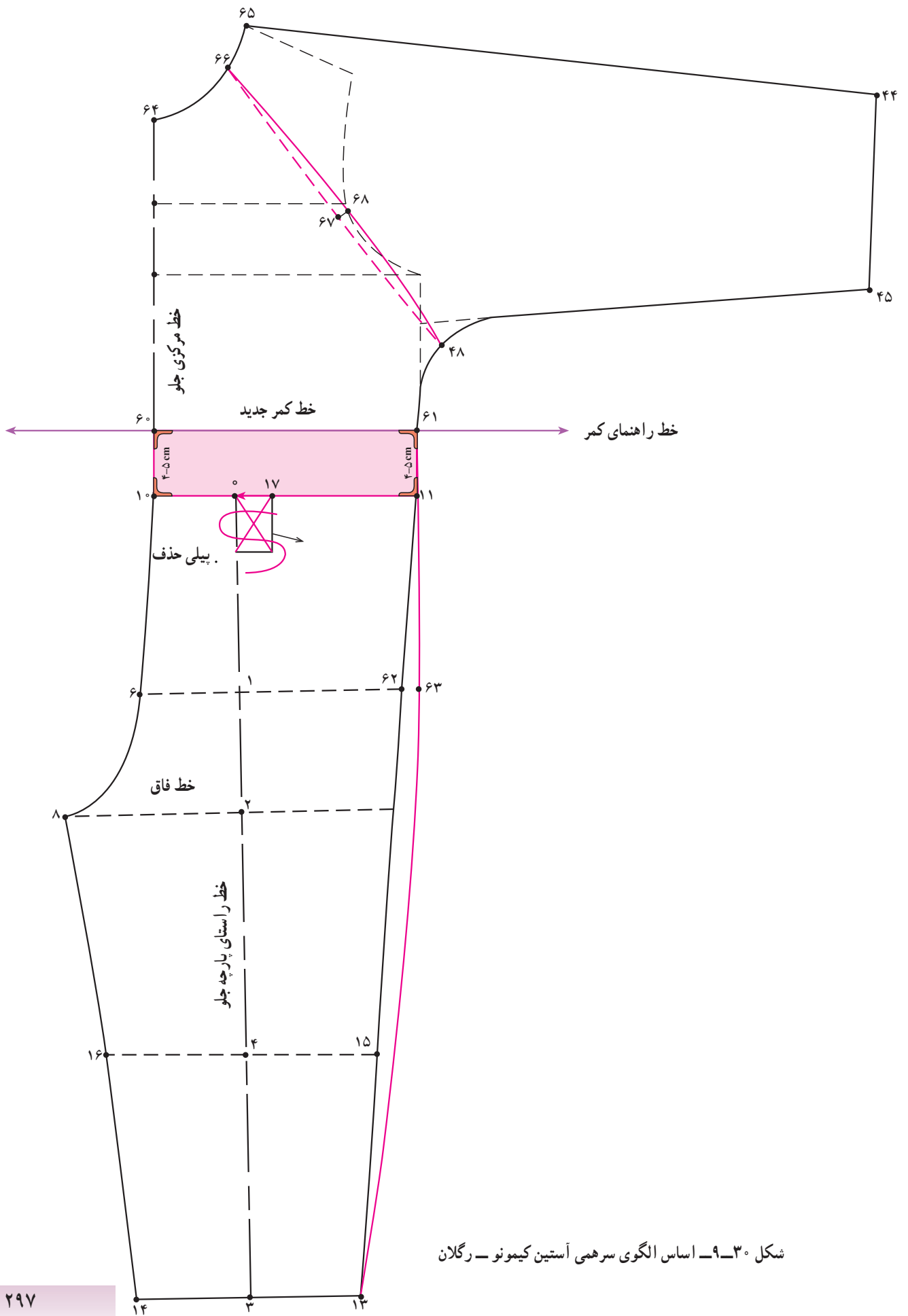

شکل ۳۰-۹- اساس الگوی سرهمی آستین کیمونو- رگلان

## \* الگوی پشت

- پنس کمر «۳۷. ۳۶» حذف شود.
- الگوی پشت شلوار را براساس خط راستای پارچه ۳. موازی با کناره‌ی کاغذ الگو قرار دهید.
- از نقاط «۲۵ و ۲۴» به اندازه‌ی دلخواه در این مدل «۴-۵ سانتی‌متر» به سمت بالا علامت زده نقاط «۷۰ - ۶۹» به دست می‌آید.
- خط راهنمای کمر را با عبور از نقاط «۷۰. ۶۹» رسم کنید.
- الگوی بالاتنه‌ی پشت را در امتداد خط فاق پشت شلوار قرار دهید.
- خط پهلوی جدید را با وصل نقاط ۲۶. ۷۲. ۷۰ رسم کنید.
- $\frac{1}{3}$  فاصله‌ی ۷۴. ۷۳ را علامت زده «نقطه‌ی ۷۵» به دست می‌آید. این اندازه ثابت نمی‌باشد براساس مدل تغییر پیدا می‌کند.
- از «نقطه‌ی ۷۵» خطی تا «نقطه‌ی ۵۷» رسم کرده  $\frac{1}{3}$  این خط را علامت زده «نقطه‌ی ۷۶» به دست می‌آید.
- از «نقطه‌ی ۷۶» به اندازه‌ی دلخواه در این مدل «۵/۰ سانتی‌متر» به طرف الگوی آستین علامت زده نقطه‌ی ۷۷ به دست می‌آید.
- خط ۵۷. ۷۷. ۷۵ را با انحنا‌ی ملایم رسم کنید.
- از «نقطه‌ی ۷۱» بر روی الگوی شلوار به اندازه‌ی دلخواه در این مدل «۱-۱/۵ سانتی‌متر» به سمت بیرون الگو علامت زده «نقطه‌ی ۷۲» به دست می‌آید (شکل ۳۱-۹).



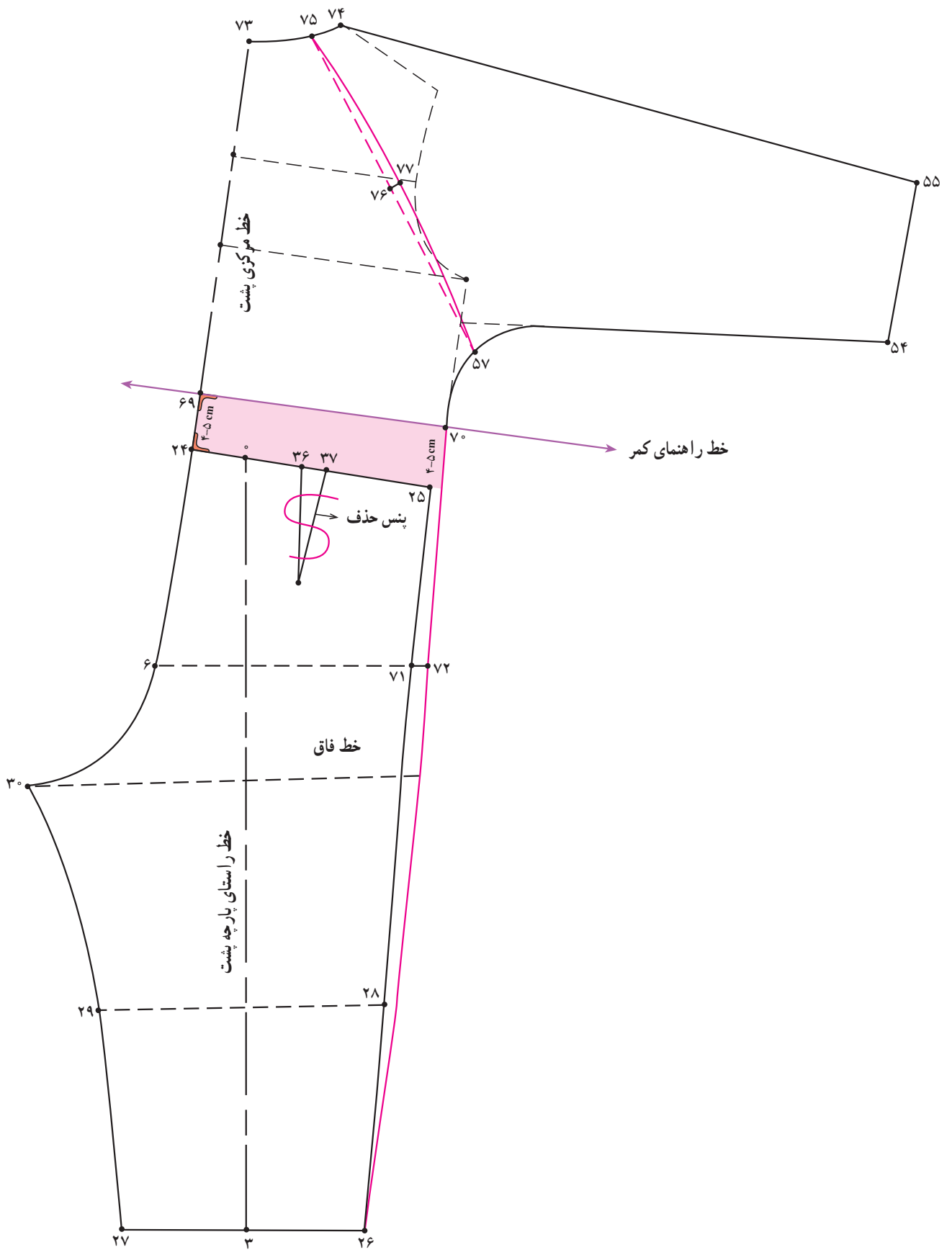

شکل ۳۱-۹

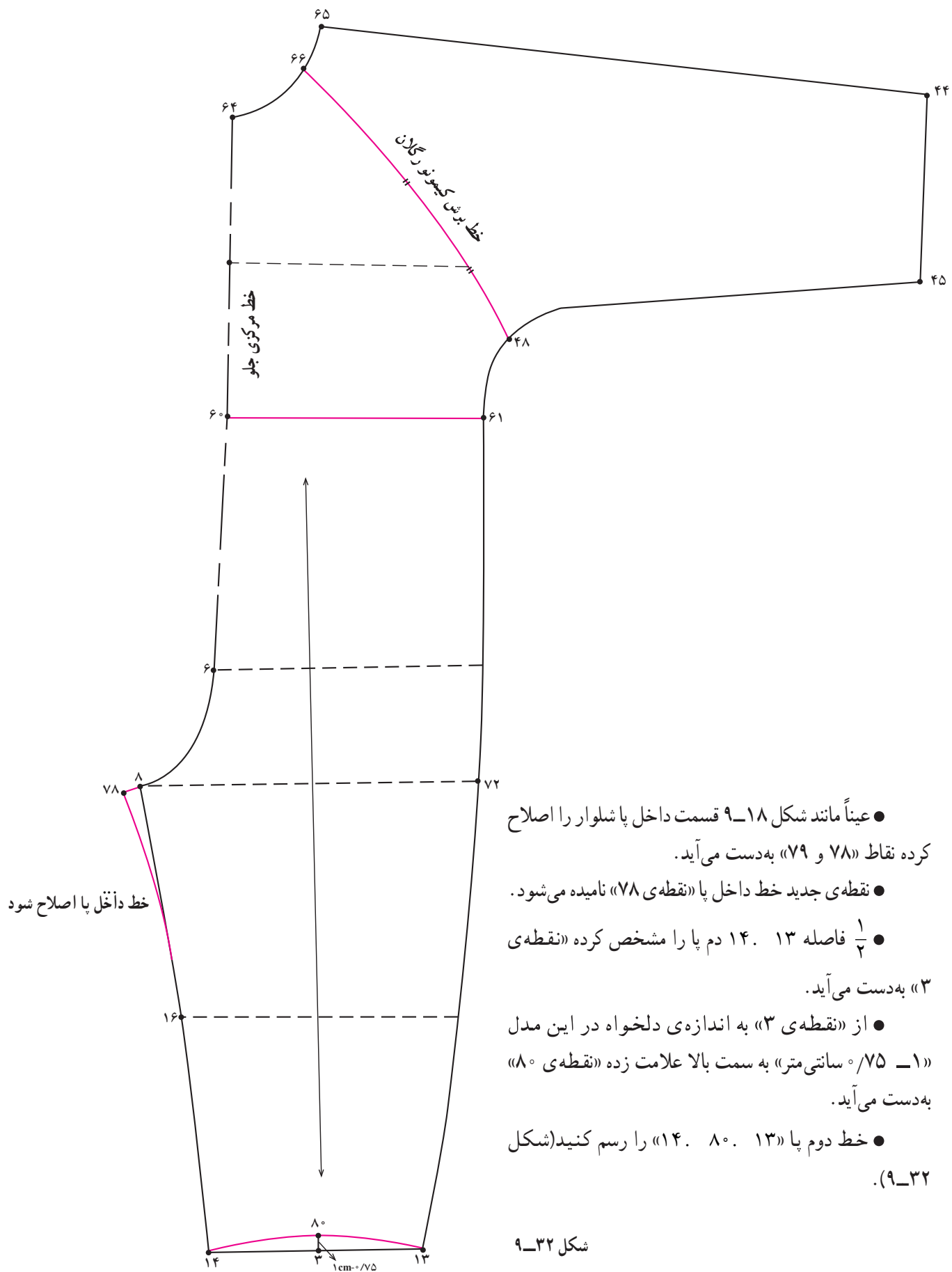

- عیناً مانند شکل ۹-۱۸ قسمت داخل پاشلوار را اصلاح کرده نقاط «۷۹ و ۷۸» به دست می آید.
- نقطه‌ی جدید خط داخل پا «نقطه‌ی ۷۸» نامیده می شود.
- $\frac{1}{4}$  فاصله ۱۳. ۱۴. دم پا را مشخص کرده «نقطه‌ی ۳» به دست می آید.
- از «نقطه‌ی ۳» به اندازه‌ی دلخواه در این مدل «۱- ۷۵° سانی متر» به سمت بالا علامت زده «نقطه‌ی ۸۰» به دست می آید.
- خط دوم پا «۱۳. ۸۰. ۱۴» را رسم کنید(شکل ۹-۳۲).

شکل ۹-۳۲



- نقطه‌ی جدید خط داخل پا «نقطه‌ی ۷۹» نامیده می‌شود.
- گودی فاق شلوار فاصله‌ی «۶. ۷۹» را کمتر کرده و دوباره خط فاق را رسم کنید.
- « $\frac{1}{3}$  فاصله‌ی ۲۶. ۲۷» دم پای شلوار را مشخص کرده نقطه‌ی ۸۱ به دست می‌آید.
- از نقطه‌ی ۸۱ به اندازه‌ی دلخواه در این مدل « $\frac{1}{5}$  - ۱ سانتی‌متر» به سمت بیرون الگو علامت زده «نقطه‌ی ۸۲» به دست می‌آید.
- خط دم پا «۲۶. ۸۲. ۲۷» را رسم کنید (شکل ۹-۳۳).

شکل ۹-۳۳

۱/۵-۱cm ۸۲

### \* الگوی کف و رویه‌ی پا

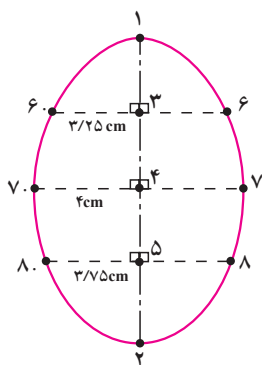

شکل ۹-۳۴ الگوی کف پا

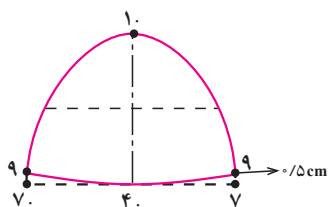

شکل ۹-۳۵ الگوی رویه‌ی پا

● خط عمودی را به اندازه‌ی کف پا رسم کرده فاصله‌ی «۱. ۲» به دست می‌آید.

● فاصله‌ی «۱. ۲» را به چهار قسمت مساوی تقسیم کرده علامت بزنید تا نقاط «۳ و ۴ و ۵» به دست آید.  
● از نقاط مشخص شده خط افقی با گونیا به طرفین رسم کنید (شکل ۹-۳۴).

● از طرفین «نقطه‌ی ۳» روی خط به اندازه‌ی «۳/۲۵ سانتی‌متر» علامت زده تا نقاط «۶ و ۶.» به دست آید.  
● از طرفین «نقطه‌ی ۴» به اندازه‌ی «۴ سانتی‌متر» علامت زده تا نقاط ۷ و ۷ به دست آید.

● از طرفین «نقطه‌ی ۵» به اندازه‌ی «۳/۷۵ سانتی‌متر» علامت زده تا نقاط ۸ و ۸ به دست آید.

● خطوط محیطی کف پا را طوری رسم کرده که در نقاط «۱ و ۲» خطوط به شکل بیضی رسم شود.

● الگوی رویه‌ی پا را از الگوی کف پا خطوط «۶. ۶. ۱. ۶. ۷.» رولت کنید.

● از «نقاط ۷ و ۷» به اندازه‌ی «۵/۰ سانتی‌متر» داخل رفته تا نقاط ۹ و ۹ به دست آید.

● نقاط ۹ و ۹ را با خط بیضی به «نقطه‌ی ۴» وصل کنید (شکل ۹-۳۵).

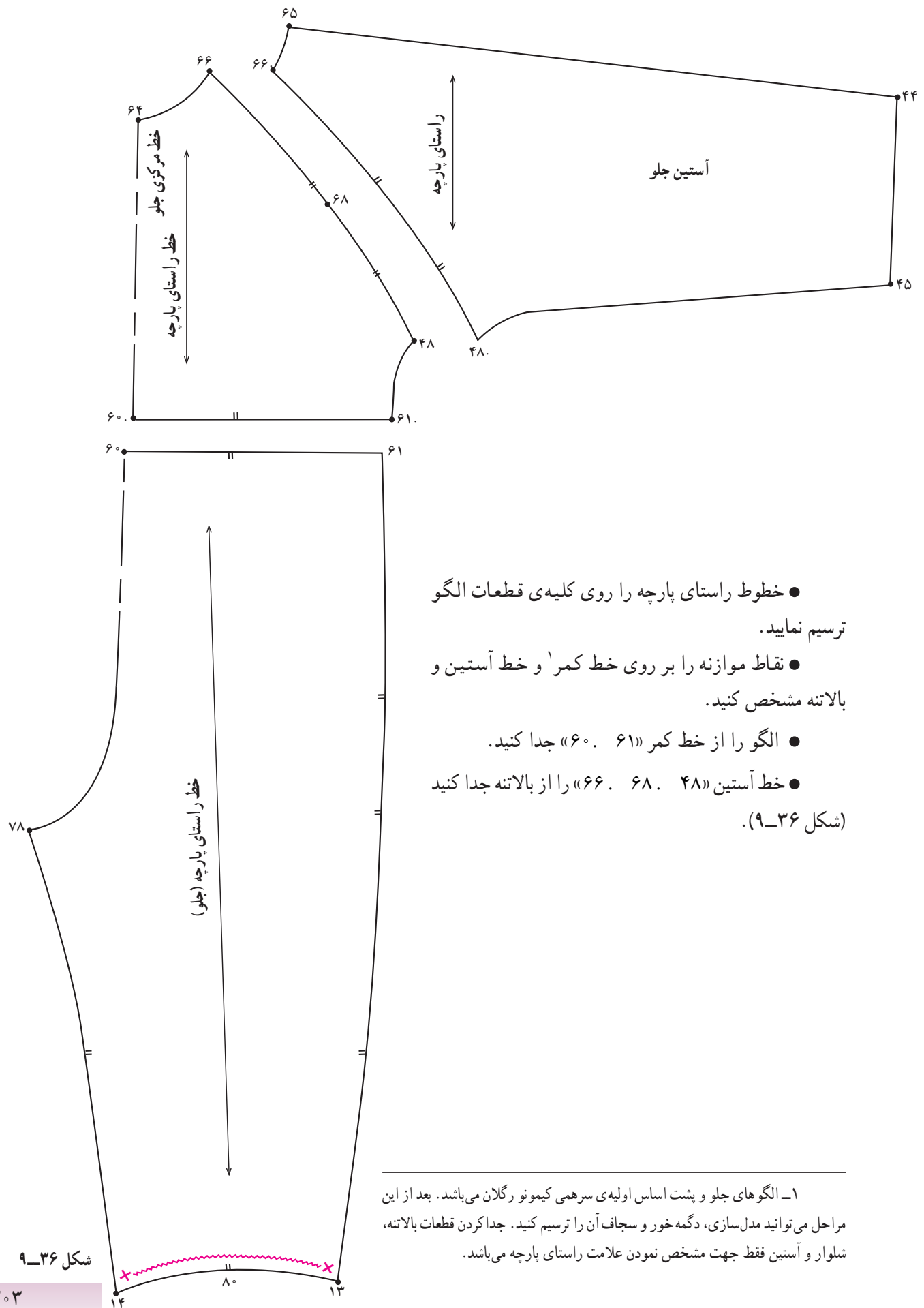

- خطوط راستای پارچه را روی کلیه قطعات الگو ترسیم نمایید.
- نقاط موازنه را بر روی خط کمر<sup>۱</sup> و خط آستین و بالاتنه مشخص کنید.
- الگو را از خط کمر «۶۰. ۶۱» جدا کنید.
- خط آستین «۶۶. ۶۸. ۴۸» را از بالاتنه جدا کنید (شکل ۹-۳۶).

۱- الگوهای جلو و پشت اساس اولیه سرهمی کیمونو رگلان می باشد. بعد از این مراحل می توانید مدل سازی، دگمه خور و سجاف آن را ترسیم کنید. جدا کردن قطعات بالاتنه، شلوار و آستین فقط جهت مشخص نمودن علامت راستای پارچه می باشد.

شکل ۹-۳۶

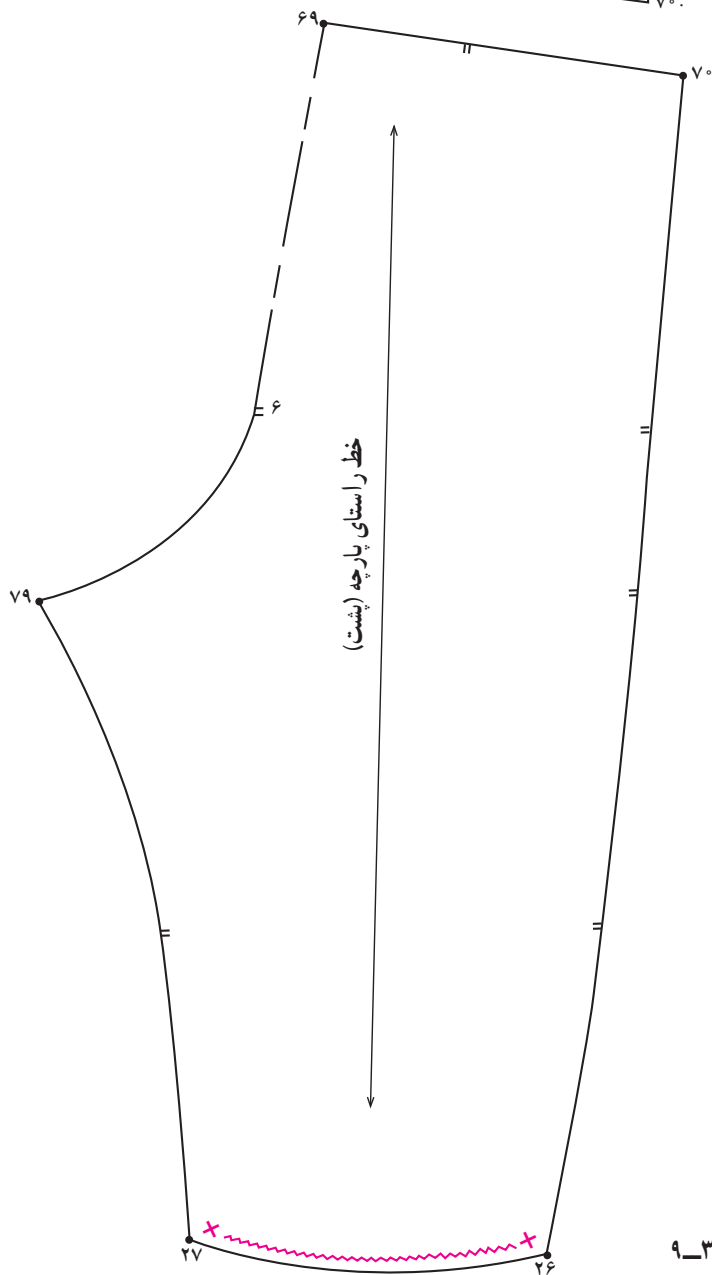
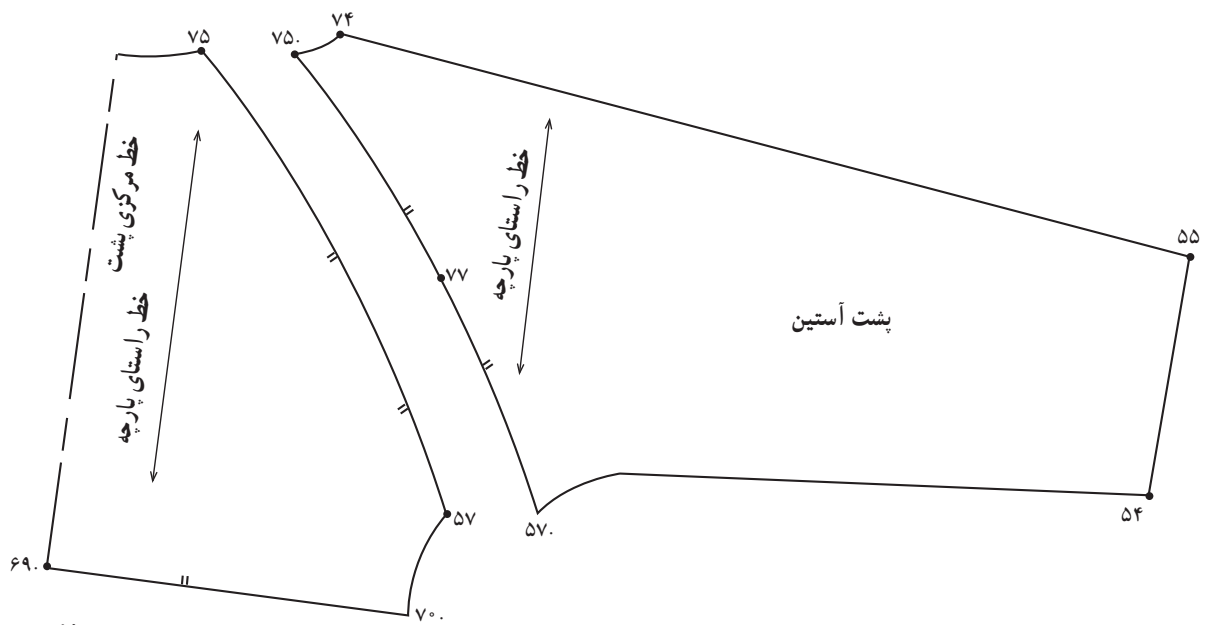

شکل ۹-۳۷

در الگوی پشت هم مانند جلو عمل کنید.  
نقاط موازنه‌ی کف پا و رویه‌ی پارا روی الگو مشخص کنید (شکل ۹-۳۸).

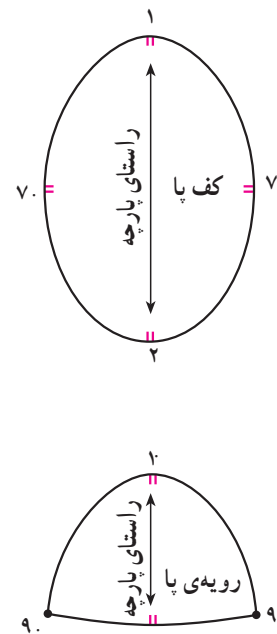

شکل ۹-۳۸

## منابع و مآخذ

- 1 - The Complete book of soft furnishings, karen coetzee 1997.
- 2 - Design and decorate bedrooms, Lesley Taylor 1998.
- 3 - Design and make Curtains, Heather Luke, 1998.
- 4 - Design and make bedroom Furnishings, Heather Luke. 1998.
- 5 - Hand made a Collection Of beautiful things to make Need Lework in colour, 1973.
- 6 - Knit a squar and mak a toy, Norma compbell 1999.
- 7 - Cross For baby Stitch and nursery gifts sandra hardy, 1999.
- 8 - The colour book of crewel embroidery, Fay Anderson, 1977.
- 9 - Magazines Anna, lena, 1997.

۱۰ - مجلات دنیای هند (دنیای عروسک‌ها شماره‌های ۴ و ۷)

