

### تهیه‌ی وسایل اتاق خواب کودک و سرویس نوزاد

هدف‌های رفتاری: فراگیر در پایان این فصل، باید بتواند:

- ۱- شرایط مناسب اتاق خواب کودک را بیان کند.
- ۲- وسایل مناسب اتاق کودک را تشخیص دهد و متناسب با آن وسایل را انتخاب کند.
- ۳- الگو برای سرویس رخت‌خواب کودک تهیه کند.
- ۴- یک نمونه از سرویس رخت‌خواب کودک را بدوزد.
- ۵- یک نمونه از سرویس حوله کودک را بدوزد.
- ۶- یک نمونه از سرویس نوزاد را بدوزد.



## مشخصات اتاق و محل خواب کودک

خط کشیدن روی دیوارها می‌کند. رنگ دیوارها، سقف، درب و پنجره را باید از رنگ‌های ملایم و آرامش‌بخش انتخاب نمود. رنگ سقف و درب و پنجره باید با رنگ دیوارها هماهنگی داشته باشد.

باید زمانی را پیش‌بینی کرد که کودک در اتاق به حرکت درآمده، خود را به تمام زوایای اتاق می‌کشانند. بنابراین نباید هیچ وسیله‌ی نوک‌تیز و خطرناکی در دسترس او قرار گیرد تا با آرامش و امنیت کافی به بازی و شیطنت بپردازد (شکل ۴-۱).

شرایط کلی اتاق خواب: اگر این امکان وجود داشته باشد که یکی از اتاق‌های منزل یا گوشه‌ای از یک اتاق را به کودک اختصاص داد، باید قبل از تولد کودک، مکان ویژه‌ی وی را آماده ساخت، در صورت نیاز اتاق را سنگ نمود و حتی‌الامکان آفتاب‌گیرترین، دلبازترین و راحت‌ترین اتاق را به کودک اختصاص داد (دمای مناسب اتاق کودک «۲۳-۲۱ درجه‌ی سانتیگراد» است). دیوارها را می‌توان با کاغذ دیواری یا رنگ روغنی قابل شست و شو، تزئین نمود زیرا کودک به سرعت شروع به



شکل ۴-۱- کفپوش اتاق را از نوع قابل شست و شو از رنگ‌های شاد و نقش‌های زیبا بپوشانید.



شکل ۴-۲

## تخت خواب

تخت‌های معمولی که دارای «۱۲۰ تا ۱۴۰ سانتی‌متر» درازا و «۶۰-۷۰ سانتی‌متر» پهناست استفاده کرد (شکل ۳-۴).

تخت خواب نوزاد باید دارای نرده‌های بلند حفاظتی باشد تا مانع از سقوط کودک شود و از داشتن هرگونه لبه‌ی تیز و برنده عاری باشد (شکل ۴-۴).

بسیاری از مادران سعی می‌کنند یک تخت با ملحفه‌ی زیبا برای نوزاد خود تهیه کنند. اما تمام این وسایل برای او اهمیت ندارد بلکه مهم این است که هنگام غلتیدن، از تخت به پایین نیفتد؛ تخت خواب دارای کفی محکم باشد؛ و رعایت نکات ایمنی در ساخت آن اعمال شود و از استحکام و زیبایی برخوردار باشد. برای استراحت کودک، می‌توان از انواع



شکل ۳-۴



شکل ۴-۴



## لوازم خواب کودک

برای تهیه‌ی بالش بهتر است از پنبه استفاده شود و از به کار بردن هرگونه پر در تهیه‌ی بالش خودداری گردد زیرا بالش تهیه شده از جنس پر، خیلی گرم و نرم است و نرمی بالش برای نوزاد خطرناک است چون کودک صورتش را در بالش فرو می‌کند و امکان دارد این عمل موجب خفگی او شود.

لوازم خواب کودک، شامل بالش، لحاف، تشک، ملحفه، روتختی، کیسه‌ی خواب، سبد بچه و غیره است (شکل ۴-۵).  
بالش: بهتر است از بالش استفاده نکرد و نوزاد را بر سطح تشک خواباند، ولی اگر قرار است حتماً از بالش استفاده شود، باید بالشی انتخاب نمود که پهنای آن به اندازه‌ی پهنای تخت باشد تا کودک همیشه آن را زیر سر داشته باشد.



شکل ۴-۵

**لحاف:** بهتر است از لحاف‌های سبک پشمی یا پنبه‌ای ملحفه‌شده، به نسبت موقعیت جغرافیایی محل زندگی کودک استفاده شود. نوزاد در اوایل تولد، باید در رخت‌خوابی گرم و راحت بخوابد و کاملاً پوشیده باشد. لازم نیست برای گرم کردن او از چندین روانداز مختلف استفاده کرد. هرگز نباید از لحاف پر قو استفاده کرد، زیرا هم خیلی گرم است و هم امکان این که کودک در آینده دچار اختلالات تنفسی گردد وجود دارد (شکل‌های ۶-۴ و ۷-۴).



شکل ۶-۴



شکل ۷-۴

تشکچه‌ی بازی : این تشکچه را می‌توان جهت بازی بچه در طرح‌ها و رنگ‌های مختلف تهیه کرد و با وصل عروسک‌های پارچه‌ای به آن کودکان را سرگرم کنید. برای تزئین آن از عروسک‌های پارچه‌ای<sup>۱</sup> مناسب بازی کودک که با بندینک و دکمه به تشکچه وصل می‌شود استفاده کنید. جهت شست‌وشو نیز می‌توانید پارچه‌ی رویی را با دکمه یا نوارچسب از قسمت داخلی جدا کنید (شکل‌های ۸-۴ و ۹-۴).



شکل ۸-۴



شکل ۹-۴

۱- از پارچه‌های پوست مصنوعی (پولیش) استفاده نکنید.



روکش آن را از پارچه (آمیرمابل) قابل شست و شو و نفوذناپذیر انتخاب کرد و سپس روی آن را با پارچه‌ای پنبه‌ای و یا ملحفه پوشاند (شکل‌های ۱۰-۴ و ۱۱-۴).

تشک: برای تخت خواب کودکان، تشک فتری توصیه نمی‌شود. برای این منظور بهتر است از تشک پنبه‌ای استفاده نمود و آن را به اندازه‌ی ابعاد تخت با ضخامت یکسان دوخت. برای این که تشک، خشک و پاکیزه باقی بماند می‌توان



شکل ۱۰-۴



شکل ۱۱-۴

طول و عرض ملحفه باید به اندازه‌ای باشد که چهار طرف تشک را کاملاً دربر بگیرد و حدود «۱۵-۲۰ سانتی‌متر» از هر طرف، بزرگ‌تر باشد و به طرف پشت تشک برگردد (شکل‌های ۱۲-۱۳ و ۴-۱۲).

ملحفه: مناسب‌ترین و زیباترین ملحفه‌ها را مادران می‌توانند با صرف هزینه‌ی کم تهیه کنند. برای تهیه‌ی ملحفه بهتر است از پارچه‌های نرم، لطیف و سبک استفاده شود تا شست و شوی آن‌ها آسان باشد. دور ملحفه را نیز می‌توان تور یا نواردوزی کرد.



شکل ۴-۱۲



شکل ۴-۱۳



## سرویس رخت خواب

از دوختن تور و چین‌های زیاد برای تزئین بالش و تشک خودداری کنید. زیرا باعث ناراحتی کودک می‌شود. برای تهیه‌ی سرویس رخت خواب کودکان، لطیف‌ترین پارچه را به کار برید. انواع پارچه‌های تترون، پوپلین و کتان، برای این کار مناسب‌اند (شکل‌های ۱۴-۴ و ۱۵-۴).



شکل ۱۴-۴



شکل ۱۵-۴

تخت خواب		روتختی		بالش		
نوع تخت خواب	عرض بر حسب سانتی متر	طول بر حسب سانتی متر	عرض بر حسب سانتی متر	طول بر حسب سانتی متر	عرض	طول
بچه گانه‌ی کوچک	۶۵-۷۰	۱۲۰	۸۵/۹۵	۱۳۰-۱۳۵	۳۰	۴۵
بچه گانه‌ی عریض	۸۰	۱۶۰	۱۰۰-۱۱۰	۱۷۰-۱۷۵	۴۰	۶۰
نوجوان	۹۰	۱۸۰	۱۱۷-۱۲۵	۱۹۵-۲۰۰	۴۵	۶۵
یک نفره‌ی عریض	۱۰۰	۲۰۰	۱۳۰-۱۵۵	۲۱۵-۲۲۰	۴۵	۷۰

اندازه‌های تخت خواب و رخت خواب کودک

## روتختی

برای تهیه‌ی روتختی از طرح‌های شاد، بچه‌گانه، رنگارنگ و دلپذیر استفاده کنید.

پارچه‌ی روتختی، به‌علت شست‌وشوی زیاد، باید دارای استحکام و ثبات رنگ باشد و از نظر طرح و پارچه، با بقیه‌ی وسایل اتاق کودک هماهنگی داشته باشد (شکل ۴-۱۶ و ۴-۱۷).



شکل ۴-۱۶



شکل ۴-۱۷

\* وسایل مورد نیاز

تمام پارچه‌ها با عرض حدود ۱۲۰ سانتی متر محاسبه می‌شود.  
۱- پارچه‌ی راه راه سفید و آبی با عرض ۱۲۰ سانتی متر، ۲۳۰ سانتی متر.

۲- پارچه‌ی آبی ساده برای نوار، حدود ۳۰ سانتی متر.

۳- پارچه‌ی لیمویی برای زمینه، حدود ۱۵۰ سانتی متر.

۴- پشم شیشه ۹۰ سانتی متر (عرض ۱۵۰ سانتی متر) با

ضخامت ۳ سانتی متر

کادر الگو سانتی متر ۹۰-۸۰. ۱-۲.

سانتی متر ۱۸۰. ۱-۳.

\* پهنای نوار راه راه «۱۰ سانتی متر»، پهنای نوار آبی

۳ سانتی متر (شکل ۴-۱۸).

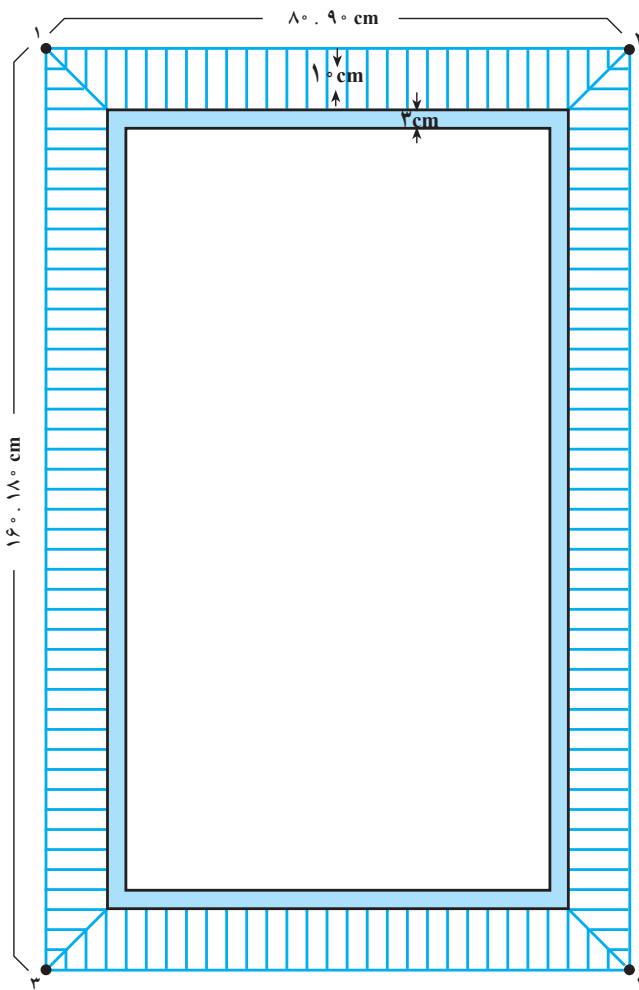

شکل ۴-۱۸



شکل ۴-۱۹



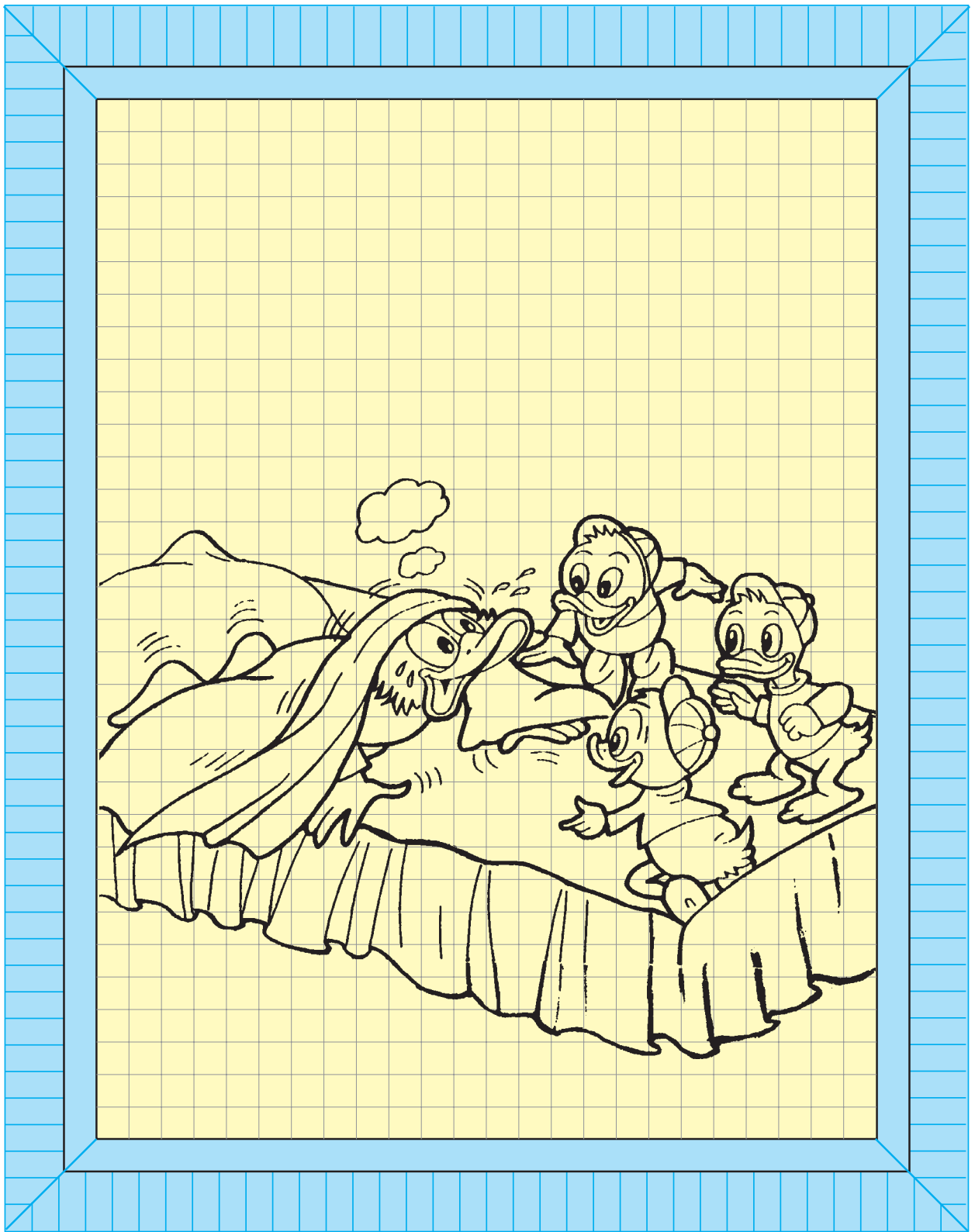

شکل ۲۰-۴- طرح کوچک شده‌ی روتختی

## روش ترسیم رخت خواب

این رخت خواب کوچک، سبک و قابل حمل است و اندازه‌ی تقریبی آن ۷۵cm در ۹۵ یا ۹۰ در ۱۲۰cm می‌باشد.

### \* وسایل موردنیاز

- ۱- پارچه‌ی راه‌راه، ۱۲۰ سانتی‌متر؛
- ۲- ترون لیمویی، ۷۰ سانتی‌متر؛
- ۳- تور کتانی سفید، حدود ۴ متر؛
- ۴- پشم شیشه، ۶۰ سانتی‌متر، ضخامت ۴ سانتی‌متر.



شکل ۲۱-۴



شکل ۲۲-۴



شکل ۲۳-۴- طریقه‌ی دوخت گوشه رخت خواب

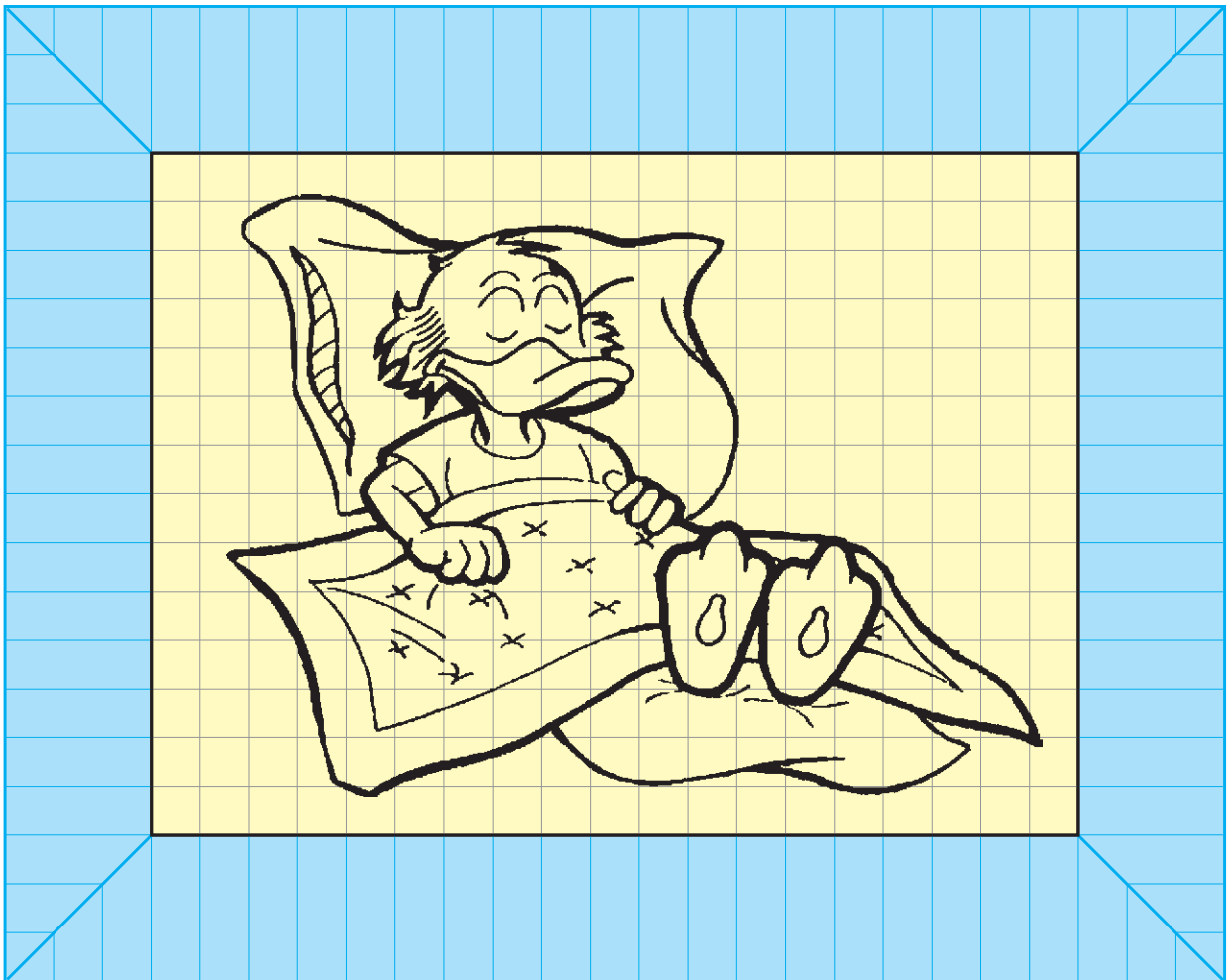

شکل ۲۴-۴- طرح کوچک شده رخت خواب



## تشک دو لبه

این تشک برای خواباندن یا عوض کردن جای نوزاد، تا شش ماهگی مناسب است. علت این که دو لبه دارد آن است که وقتی کودک بر روی آن قرار دارد، در صورت غلتیدن، از روی تشک خارج نشود (شکل ۴-۲۷).



شکل ۴-۲۵



شکل ۴-۲۶



بالشتک طرفین

شکل ۴-۲۷

دو سر بالشتک طرفین

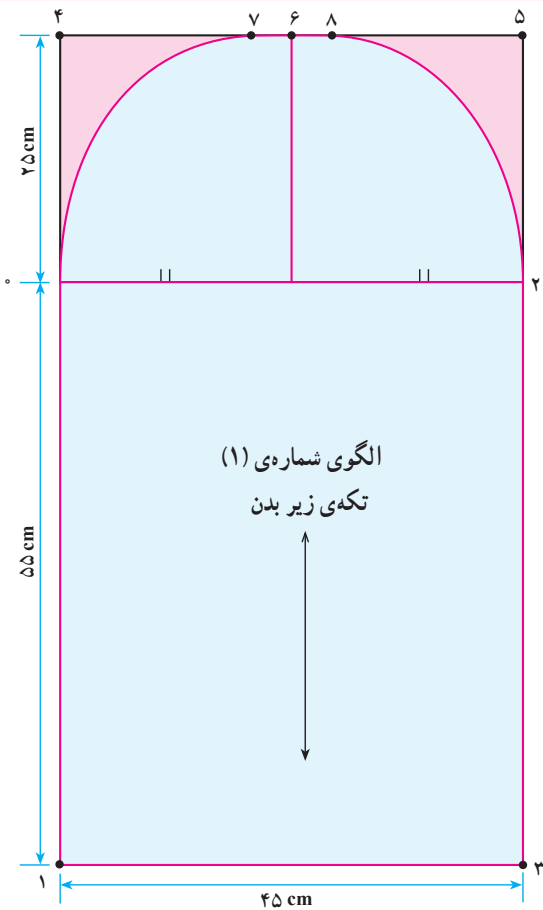

شکل ۴-۲۸

\* وسایل مورد نیاز

- ۱- پارچه‌ی مناسب برای زمینه‌ی اصلی، ۸۰ سانتی‌متر
- ۲- پارچه‌ی رنگ دوم (بالشتک‌ها)، ۴۰ سانتی‌متر
- ۳- پارچه‌ی رنگ سوم (بالش و تشکچه داخلی)، ۸۰ سانتی‌متر
- ۴- پشم شیشه با ضخامت ۲ سانتی‌متر، ۸۰ سانتی‌متر
- ۵- فوم لوله‌ای (اسفنج) به قطر حدود ۱۰ سانتی‌متر، طول ۵۳ سانتی‌متر
- ۶- تور کتان‌ی با عرض ۴ سانتی‌متر، ۱۰۱ متر

\* الگوی شماره‌ی ۱: تکه‌ی زیر بدن و بالش، (شکل

۴-۲۸).

- ۱- ۵۵ سانتی‌متر
- ۲- ۴۵ سانتی‌متر
- ۳- ۲۵ سانتی‌متر
- ۴- ۲۰ سانتی‌متر
- ۵- ۲/۵ سانتی‌متر
- ۶- ۶ سانتی‌متر
- ۷- ۶ سانتی‌متر
- ۸- ۶ سانتی‌متر

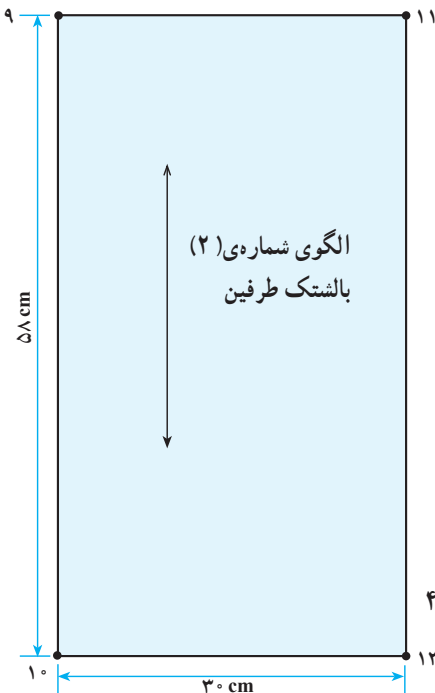

شکل ۴-۲۹

\* الگوی شماره‌ی دو سری بالشتک طرفین ۲:

بالشتک طرفین تشک، (شکل ۴-۲۹)

- ۱۰- ۵۸ سانتی‌متر
- ۱۱- ۳۰ سانتی‌متر

\* الگوی شماره‌ی ۳: دو سری بالشتک طرفین

دایره‌ای به قطر حدود «۱۰ سانتی‌متر» که دور تا دور آن برابر با عرض الگوی شماره‌ی ۲ باشد (شکل ۴-۳۰).

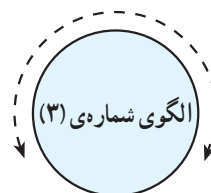

برابر با عرض بالشتک

شکل ۴-۳۰

قطعات الگوی تشک دولبه

۱- الگوی تشک اصلی (۲ عدد)

۲- بالش داخلی (۲ عدد)

۳- الگوی بالشک طرفین (۲ عدد)

۴- طرفین بالشک (۴ عدد) (شکل ۳۱-۴).

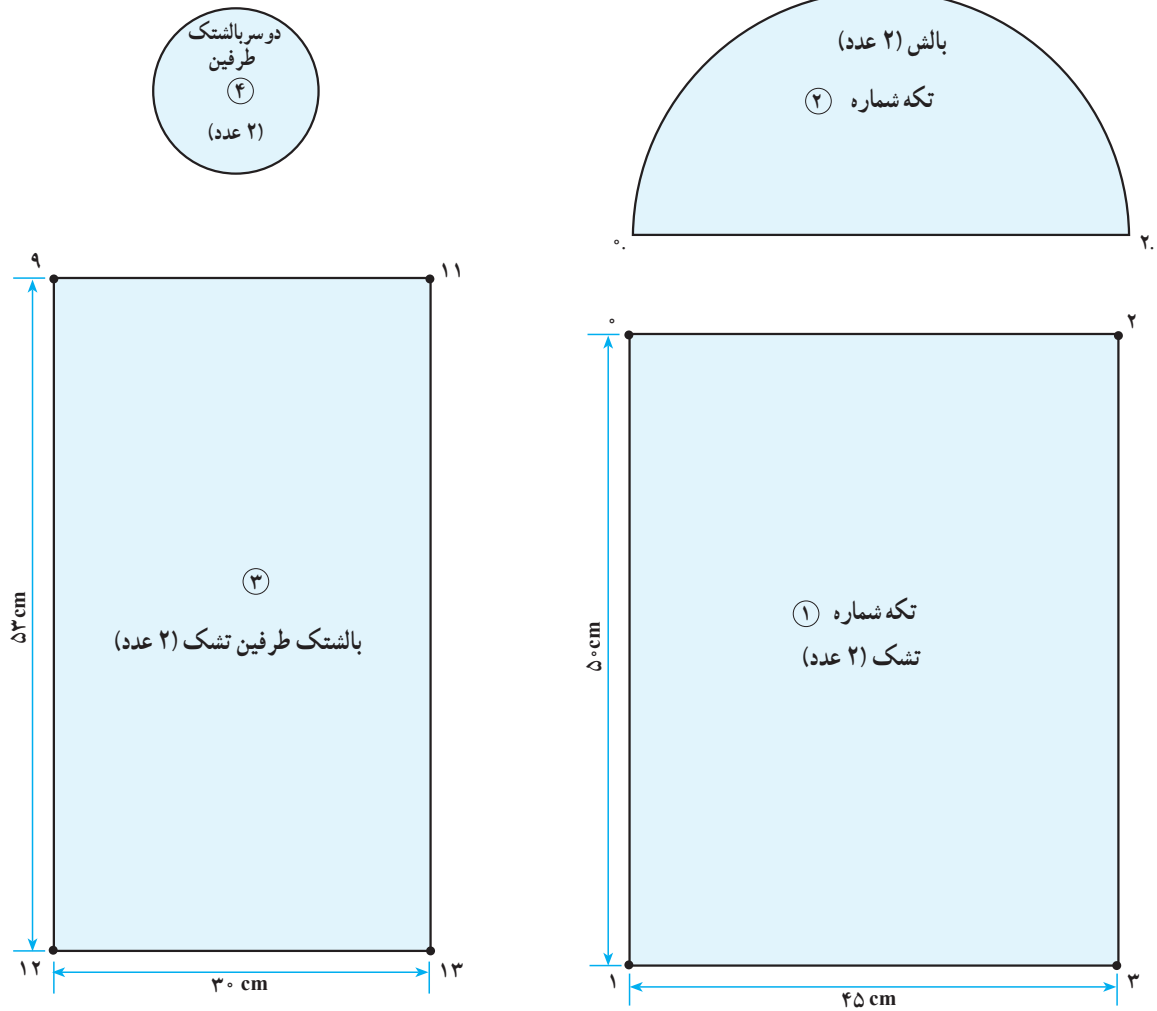

شکل ۳۱-۴- قطعات جدا شده تشک دولبه



## طرز دوخت تشک دولبه

### ۲- دوخت بالش را با توجه به نوار تزئینی و تور انجام

می‌دهیم و قسمت پشت بالش را روی قسمت رویه قرار داده و همراه دو الی سه لایه پشم درز منحنی بالای بالش را چرخ کنید و اضافات پشم شیشه را بچینید و سپس برگردانید. (تکه شماره ۱)

### ۳- بالشک‌های طرفین را می‌توانید از یک رنگ پارچه

تهیه کنید یا از دو رنگ، در هر صورت برای آماده کردن بالشک‌ها ابتدا باید وصل طرفین بالشک (قطر بالشک‌ها) انجام گیرد (شکل ۴-۳۲).

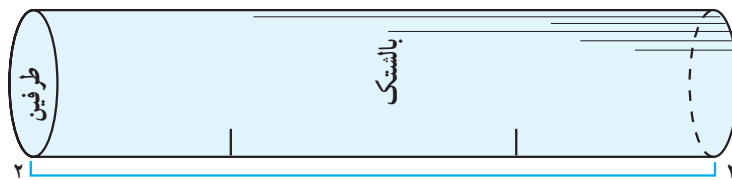

شکل ۴-۳۲

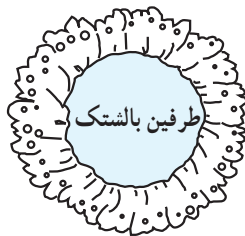

شکل ۴-۳۳

### ۴- دایره‌های (دوسر بالشک طرفین) را لایی چسب

بزنید و به درز بالا و پایین بالشک بدوزید (درز کنار بالشک باز می‌باشد). می‌توانید قبل از وصل دایره‌ها به بالشک دور آن تور کنانی با چین مختصر بدهید و سپس آن را به بالشک وصل کنید (شکل ۴-۳۳).



شکل ۴-۳۴- طریقه‌ی وصل بالشک طرفین و قرار دادن فوم

### ۵- یکی از درزهای طولی بالشک را به درز کنار تشک

که باز بود، بدوزید و سپس درز دیگر بالشک را روی جادرز قرار دهید و چرخ کنید به طوری که حدود  $\frac{1}{3}$  آن ندوخته باشد. سپس فوم لوله‌ای یا ابر لوله کرده شده را داخل بالشک کنید و آن قسمت درز باز را پس دوز یا چرخ کنید (شکل ۴-۳۴).

تذکر: بهتر است برای محکم‌تر شدن و بهتر قرار گرفتن

تشک دولبه، همراه لایه‌ی رو و زیر تشک از داخل با چلووار دوپل کنید.

## کیسه خواب

کیسه خواب وسیله‌ای است برای خواباندن و حمل و نقل نوزاد که در طرح‌ها و مدل‌های مختلف در بازار ارائه می‌گردد (شکل ۳۵-۴الف و ب).



(الف)



کیسه خواب با دیواره جدا

مدل کیسه خواب با دیواره سرخود

(ب)

شکل ۳۵-۴



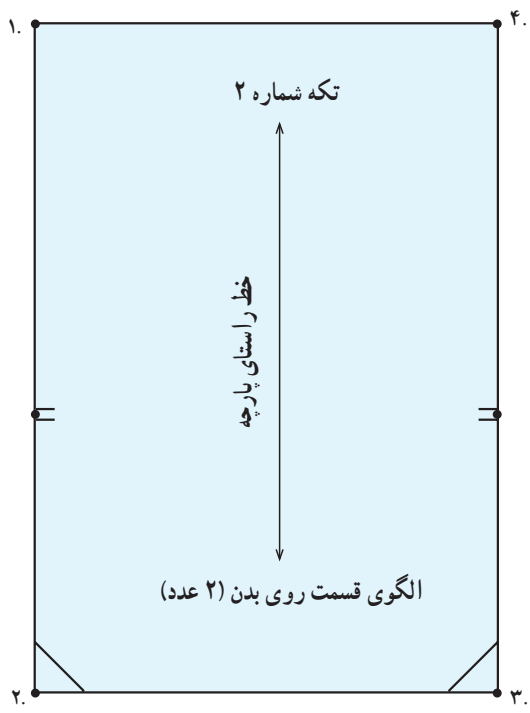

شکل ۴-۳۸

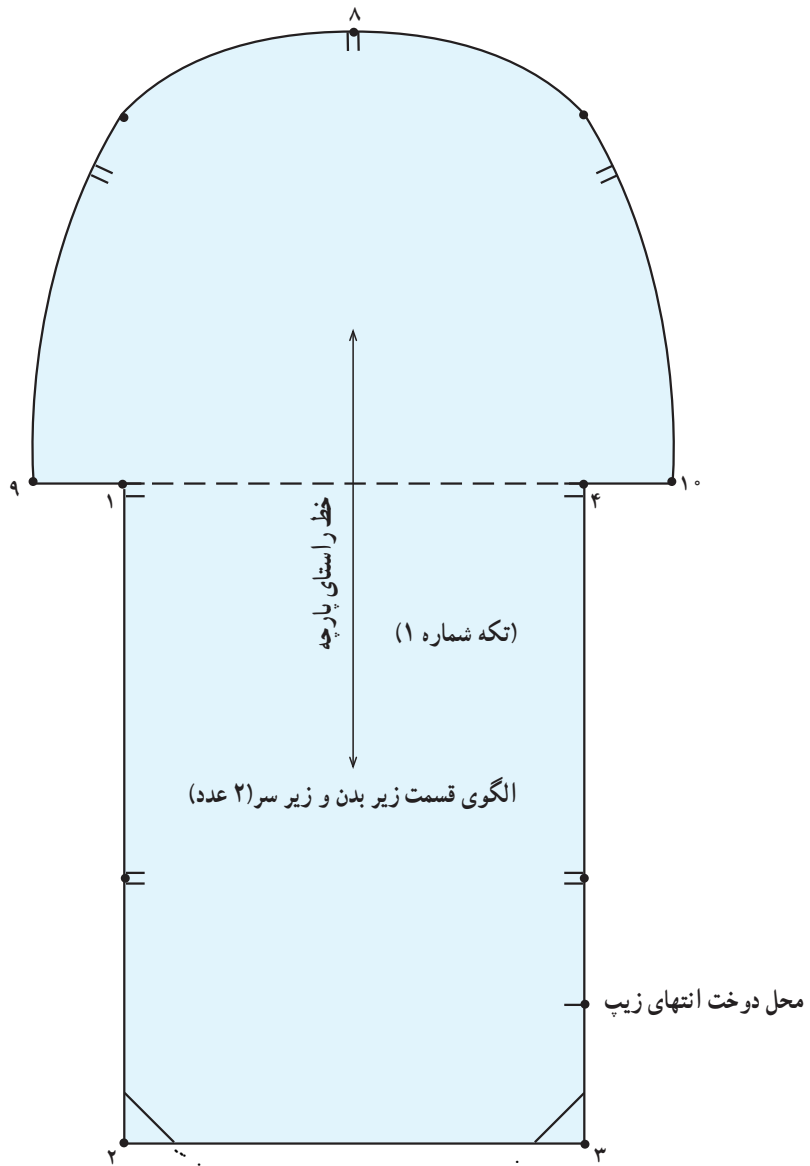

گوشه پایین کیسه به شکل مثلث بزرگ

شکل ۴-۳۷





شکل ۳۹-۴

## کیسه خواب کلاه دار

این مدل کیسه خواب یک زیپ کوتاه در بالای آن دارد که با بستن آن حالت کلاه به کیسه خواب می دهد و یک زیپ یکسره در یک طرف و پایین کیسه دارد. با باز کردن زیپ ها، کیسه خواب به حالت زیراندازی برای نوزاد می شود.

### طرز دوخت کیسه خواب کلاه دار

۱- ابتدا از روی الگو یک بار از پارچه ی زمینه، یک بار از پارچه ی داخل کیسه و پشم شیشه برش بزنید. می توانید مانند مدل رویه ی کیسه ۲ رنگ باشد همراه با چین تزئینی، این قسمت را آماده کنید.

۲- برای وصل رویه به آستر ابتدا باید دوخت زیپ بالای کیسه (کلاه) انجام گیرد (شکل ۴-۴۰ نقطه ی AB) برای دوخت این قسمت دهانه ی زیپ را باز کنید و زیپ را مابین رویه و آستر در محل مذکور قرار دهید و همراه پشم شیشه چرخ کنید.

۳- در این مرحله دوخت لبه ی کلاه باید انجام گیرد. ابتدا چین تزئینی را آماده کنید و مابین درزهای (AC و BD) قرار دهید و چرخ بزنید (شکل ۴-۴۰).



زیپ

جهت زیپ از سمت راست دوخته می شود.

شکل ۴-۴۰

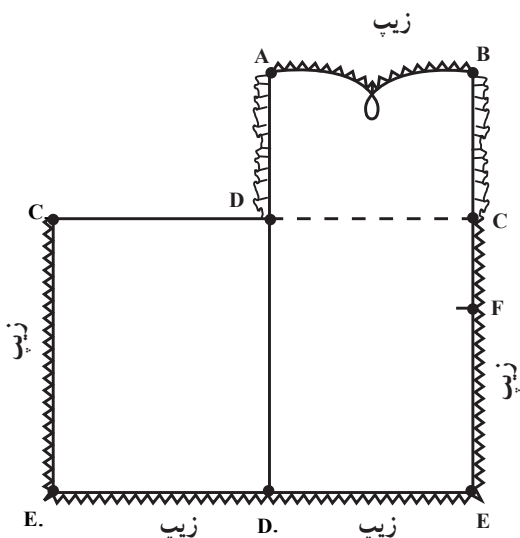

شکل ۴-۴۱

۴- برای دوختن زیپ یکسره کناری و پایین کیسه، ابتدا باید دهانه ی زیپ را باز کنید و پایین زیپ را در محل وسط پایین کیسه (نقطه ی D) قرار دهید و بالای یک طرف زیپ در محل C و طرف دیگر C قرار گیرد. زیپ مابین رویه و آستر قرار دهید و همراه پشم شیشه چرخ بزنید. برای این که بتوانیم کیسه را به رو برگردانیم باید حدود «۲۰ سانتی متر» از یک طرف کیسه را چرخ نکنیم (CF) (شکل ۴-۴۱).

## روش ترسیم الگوی کیسه خواب کلاه‌دار

وسایل مورد نیاز

- |   |                   |
|---|-------------------|
| ۱- پارچه زمینه ۹۰ سانتی متر                         | ۵۲ سانتی متر ۱-۲. |
| ۲- زیپ متری دندان‌ه درشت ۱۱۰ سانتی متر              | ۴۴ سانتی متر ۱-۳. |
| ۳- پارچه دوم (داخل کیسه) ۹۰ سانتی متر               | ۲-۴. ۱-۳          |
| ۴- تور حدود ۳/۵ متر                                 | ۳-۵. ۱-۳          |
| ۵- پشم شیشه با ضخامت حدود ۳ سانتی متر، ۹۰ سانتی متر | ۴-۶. ۳-۵          |
|   | ۳۰ سانتی متر ۱-۷. |
|   | ۵ سانتی متر ۱-۹.  |

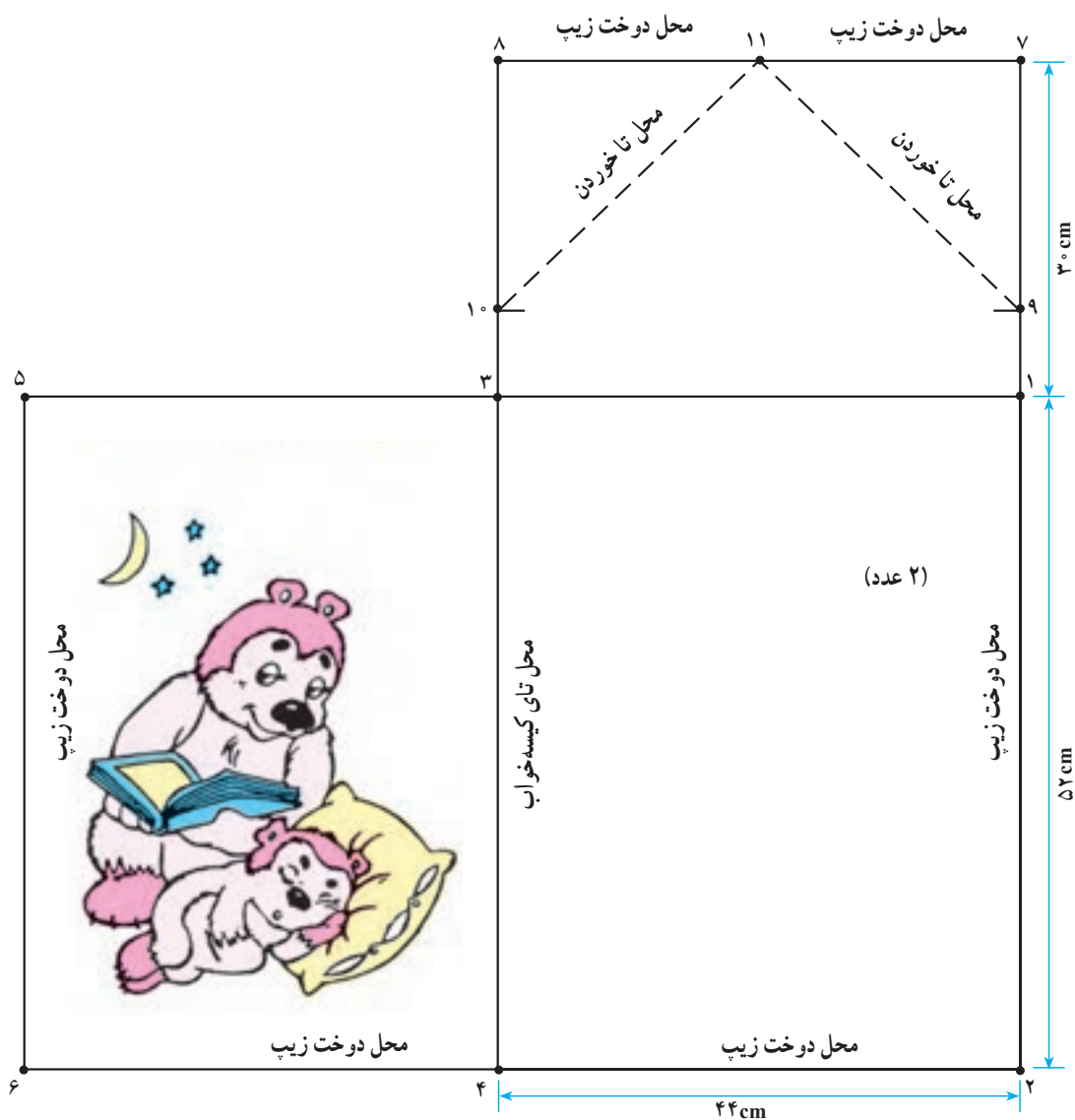

شکل ۴-۴۲



(الف)

(ب)



(ج)

(د)

شکل ۴۳-۴



## سبد خواب نوزاد

از این وسیله برای خواباندن نوزاد، در کنار تخت مادر و یا جاهای دیگر استفاده می‌شود. برای این‌که مادر به راحتی بتواند بچه را داخل سبد بگذارد بهتر است برای سبد، پایه‌ی محکم به اندازه‌ی بلندی تخت مادر سفارش دهید.

شما می‌توانید به جای سبد، اسکلت فلزی سبک پایه‌دار سفارش دهید و کف آن را یک لایه چوب نازک بیاندازید سپس برای آن روکش مناسب تهیه کنید (شکل ۴-۴۴).



شکل ۴-۴۴



شکل ۴-۴۵

## روش اندازه‌گیری سبد نوزاد

وسایل مورد نیاز:

- ۱- اسکلت چوبی حصیری
- ۲- پارچه‌ی اصلی حدود ۲/۵ متر (عرض ۱۵۰ سانتی‌متر)
- ۳- پارچه‌ی دوم حدود ۱ متر (عرض ۱۵۰ سانتی‌متر)
- ۴- تور کتان حدود ۴ متر



شکل ۴-۴۶



شکل ۴-۴۷

## روش ترسیم الگوی سبد خواب نوزاد

سیس تمام نقاط ۷ به ۹ و ۱۱، ۱۲، ۵، ۱۳ و ۱۳ منحنی شود، هم چنین نقاط ۷ به ۱۰ و ۱۵، ۱۶، ۵، ۱۴ و ۸ منحنی شود.

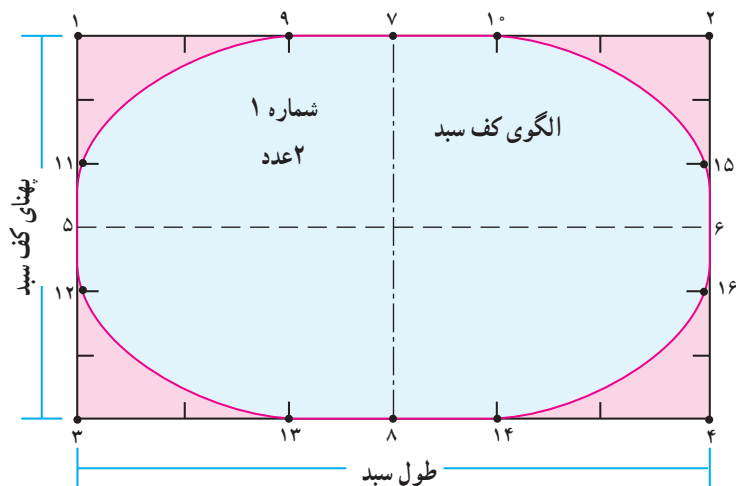

شکل ۴-۴۸

\* الگوی شماره ۱: کف سبد (۲ عدد) (شکل ۴-۴۸)

- ۱-۲. طول کف سبد
- ۱-۳. پهنای کف سبد
- ۱-۵.  $\frac{1}{3}$  طول (۱-۳)
- ۲-۶.  $\frac{1}{3}$  طول (۲-۴)
- ۷-۹.  $\frac{1}{3}$  خط (۱-۷)
- ۷-۱۰. ۷-۹، ۵-۱۲، ۵-۱۱
- ۸-۱۳.  $\frac{1}{3}$  خط (۳-۸)
- ۸-۱۴. ۸-۱۳
- ۶-۱۵.  $\frac{1}{3}$  خط (۲-۶)
- ۶-۱۶. ۶-۱۵

\* الگوی شماره ۲: دیواره‌ی داخلی سبد (۱ عدد، دولا)  $\frac{1}{4}$  دور سبد . ۳۰ الی ۴۰ سانتی‌متر (چین). ۱۷-۱۸.

(شکل ۴-۴۹)

بلندی دیواره‌ی داخلی بالای سبد . ۱۷-۱۹.  
لبه بالای سبد فرم منحنی دارد ولی لبه‌های پایین صاف است.

- ۱۷-۲۱. ارتفاع پایین سبد
- ۲۰-۲۲.  $\frac{1}{4}$  طول خط (۲۰-۱۹)

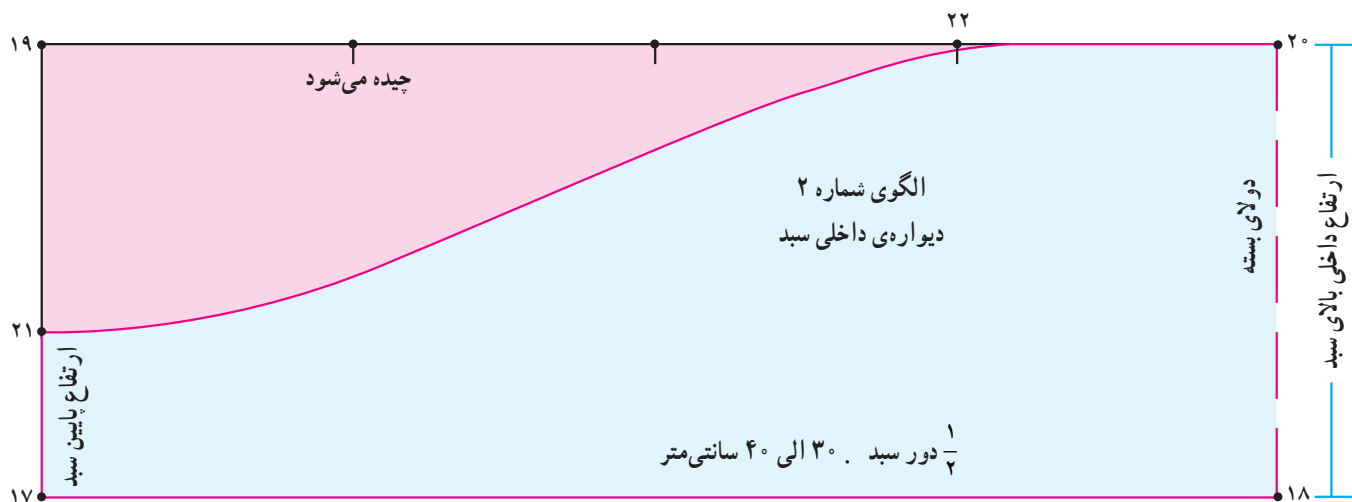

شکل ۴-۴۹

\* الگوی شماره ۳: طبقه‌های خارجی سبید (شکل

۴-۵۰)

تذکر: طول خط ۲۵-۲۷ و ۲۴-۲۶ را به ۳ قسمت

مساوی تقسیم کرده و به صورت منحنی به هم وصل کنید.

(منحنی‌ها، طبقات خارجی سبید است) جهت چین دار شدن الگو

را به ۶ تا ۷ قسمت تقسیم کنید و ما بین هر قسمت حدود «۱۲-۱۰»

سانتی‌متر» اوزمان دهید.

تذکر: در موقع برش طبقات توجه داشته باشید که طول

تمام طبقات تا خط «۲۴-۲۷» باشد.

$\frac{1}{3}$  دور سبید . ۲۳-۲۴

ارتفاع خارجی بالای سبید + ۱۰ سانتی‌متر . ۲۴-۲۶

۲۴-۲۶ . ۲۳-۲۵

ارتفاع خارجی پایین سبید . ۲۵-۲۷

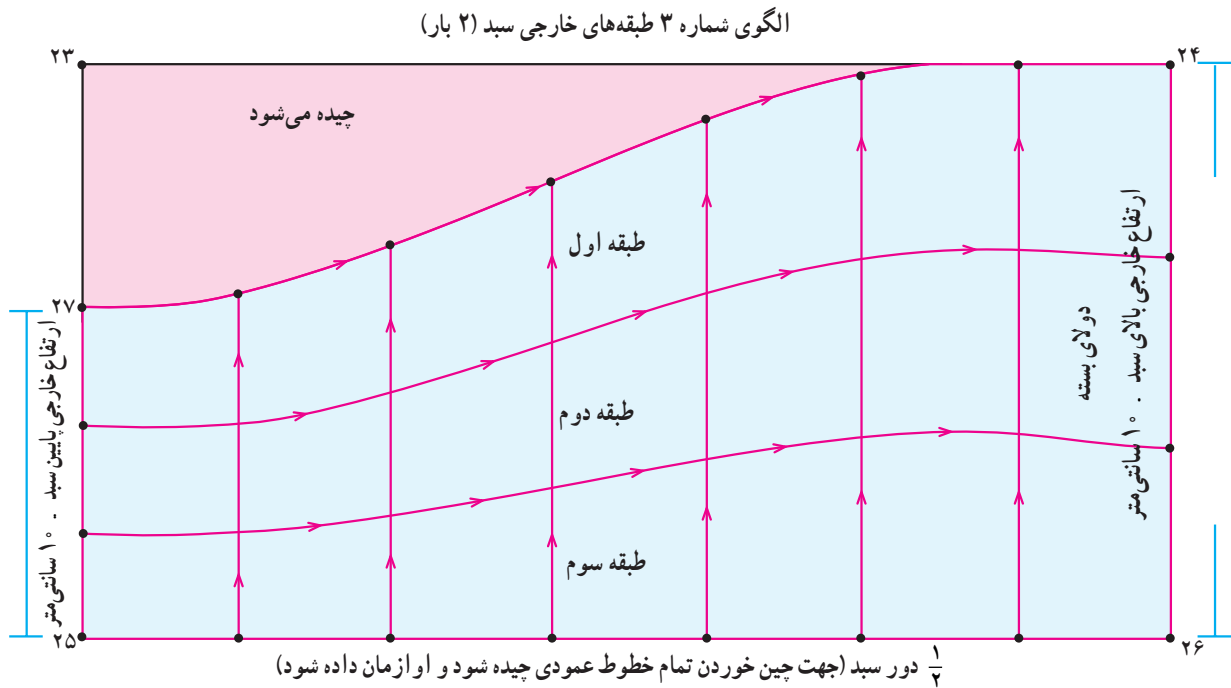

شکل ۴-۵۰

توجه کنید: طول هر طبقه بهتر است تا بالای لبه‌ی سبید باشد، می‌توانید طبقات چین را روی یک پارچه‌ی زمینه کم‌چین وصل کنید. (دقت کنید که در این حالت لبه‌ی پایینی هر طبقه چند سانتی‌متر بلندتر از طبقه‌ی بالا می‌باشد).



۳- قسمت دیواره‌ی داخلی سبد را با یک لایه چلوار دوپل کنید (جهت تمیزی کار) و لبه پایینی آن را کمی چین داده و به دور کف سبد بدوزید. لبه‌ی بالایی دیوار را چین کش کرده در صورت تمایل یک ردیف تور کتان هم به آن بدوزید (شکل ۵۱-۴-ج).

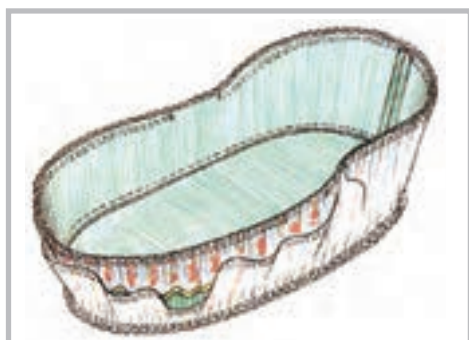
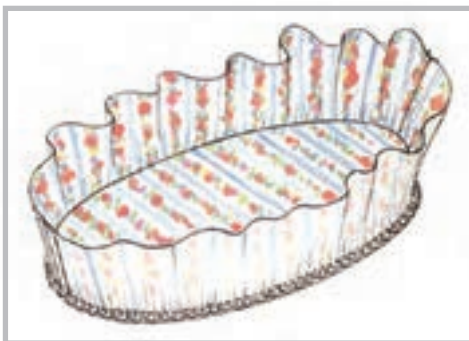
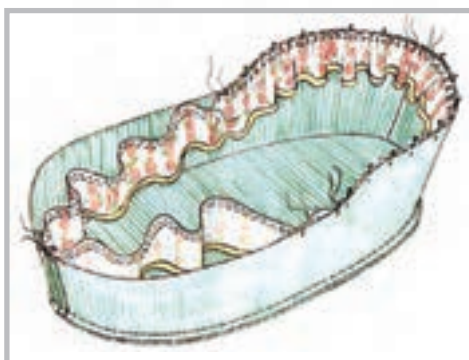

شکل ۵۱-۴-ج

۱- قطعات الگو را روی پارچه قرار داده برش بزنید (شکل ۵۱-۴-الف).

۲- لبه‌ی چین‌دار قسمت خارجی سبد را برحسب سلیقه تمیزدوزی کرده تو بگذارید. در صورتی که چند طبقه چین داریم هر کدام را جداگانه چین کش کنید و به ترتیب روی هم گذاشته و کوک بزنید (شکل ۵۱-۴-ب).

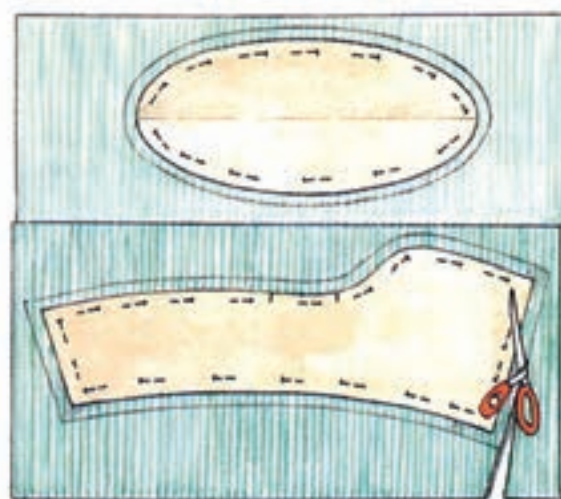

شکل ۵۱-۴-الف

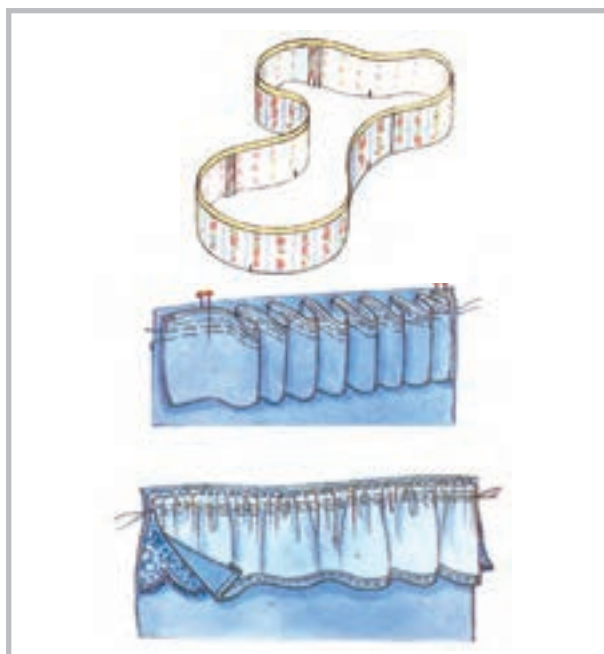

شکل ۵۱-۴-ب

۴- نوار اریبی با رنگ مناسب به طول دور دهانه‌ی سبد و عرض «۱۴ سانتی‌متر» آماده کرده یک طرف آن به پارچه دیواره‌ی داخلی سبد و طرف دیگر آن را به طبقات چین‌دار وصل کنید (شکل ۵۱-۴ د).

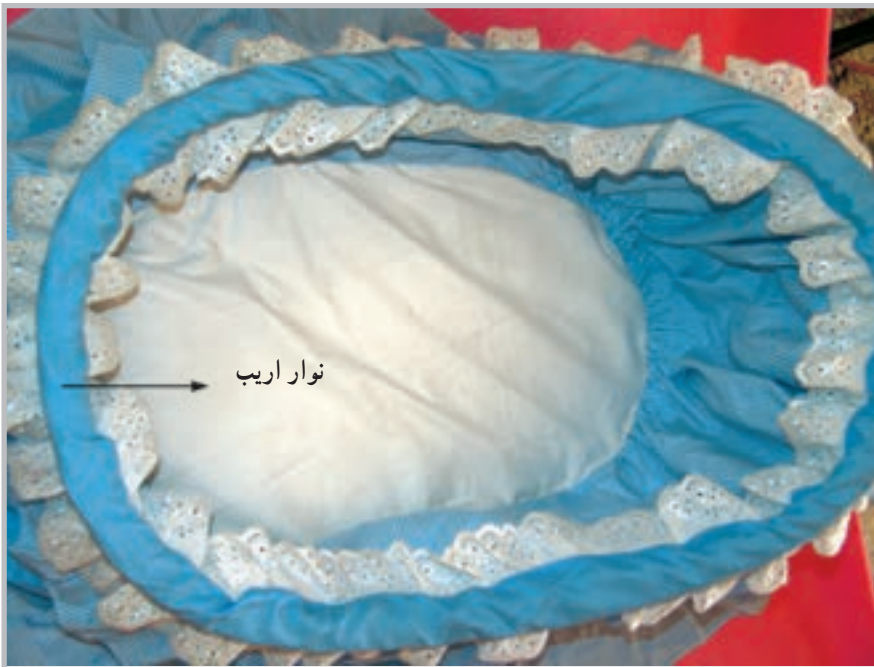

(د)

۵- طبقات آماده شده خارجی سبد را به لبه‌ی دیگر نوار اریب وصل کنید. (شکل ۵۱-۴ و).



(و)

۶- برای راحتی کودک باید تشکچه‌ای به فرم کف تهیه کرده و بعد از کشیدن روکش سبد تشکچه را داخل سبد قرار دهید. (شکل ۵۱-۴ د) برای بهتر قرار گرفتن روکش سبد می‌توانید بعد از پایان کار از داخل به درزهای نوار اریب، کش باریک بدوزید تا روکش سبد محکم باشد.

شکل ۵۱-۴

## جا لباسی کودک

از این وسیله برای گذاشتن لباس‌ها یا کهنه‌ی بچه استفاده می‌شود.



شکل ۵۲-۴



شکل ۵۳-۴



شکل ۵۴-۴



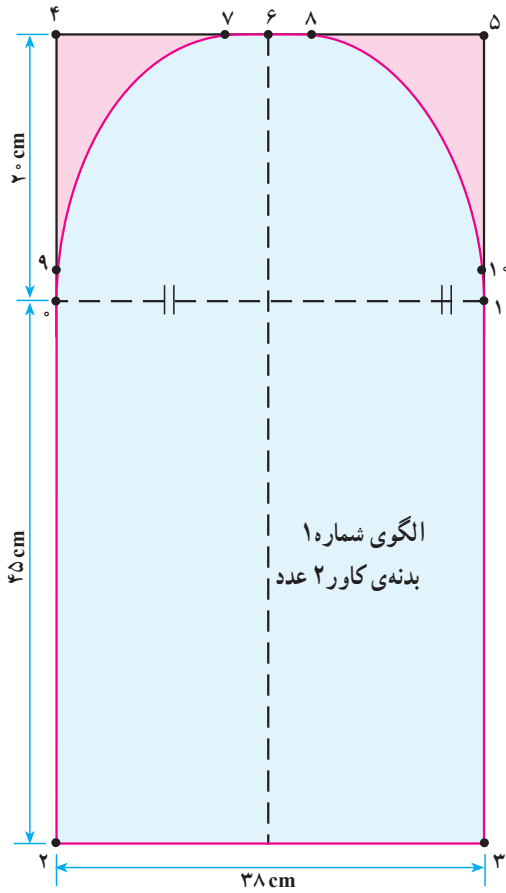

شکل ۴-۵۵

\* وسایل مورد نیاز

- ۱- پارچه زمینه اصلی ۷۰ سانتی متر
- ۲- پارچه رنگ دوم (جهت تزئین) ۲۵ سانتی متر
- ۳- تور کتانی ۱ متر
- ۴- پشم شیشه با ضخامت حدود ۱ سانتی متر ، ۶۰
- ۵- پارچه جلوار (آستر) ۱۰۰ سانتی متر

\* الگوی شماره ۱: بدنه کاور ۲ عدد (یکی دولای باز و

یکی بسته) (شکل ۴-۵۵).

- ۰-۱. ۳۸ سانتی متر
- ۰-۲. ۴۵ سانتی متر
- ۰-۴. ۲۰ سانتی متر
- ۴-۵. ۲-۳
- ۴-۶.  $\frac{1}{3} (4-5)$
- ۶-۷. ۳ سانتی متر
- ۶-۸. ۳ سانتی متر
- ۰-۹. ۱/۵ سانتی متر
- ۱-۱۰. ۰-۹

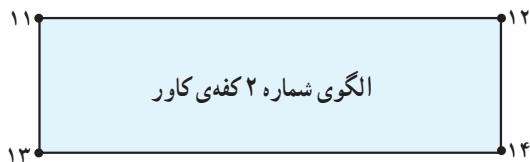

شکل ۴-۵۶

\* الگوی شماره ۲: تکه کفهی کاور (۱ عدد) (شکل

(۴-۵۶)

- ۱۱-۱۲. ۳۸ سانتی متر
- ۱۱-۱۳. ۱۰ سانتی متر

\* الگوی شماره ۳: دیواره‌ی کناره‌ی کاور (۲ عدد)

(شکل ۴-۵۷)

- ۱۵-۱۶. منحنی (۲-۷)
- ۱۵-۱۷. ۱۰ سانتی متر
- ۱۵-۲۰. ۲ سانتی متر
- ۱۷-۱۹. ۲ سانتی متر

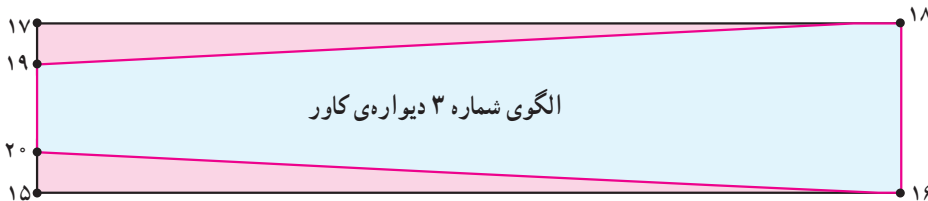

شکل ۴-۵۷



## کیف و سایل کودک

برای تهیه‌ی این کیف، از پارچه‌های نسبتاً سبک و قابل شست‌وشو استفاده کنید (شکل ۴-۵۸).



شکل ۴-۵۸

### وسایل مورد نیاز

- ۱- پارچه مناسب رویه‌ی کیف با عرض ۱/۵ سانتی‌متر، حدود ۸۰ سانتی‌متر
- ۲- پشم شیشه با ضخامت حدود ۱/۵ سانتی‌متر، ۵۰ سانتی‌متر
- ۳- پارچه نخی (آستر) جهت دوپل رویه و پشم شیشه، ۱۰۰ سانتی‌متر
- ۴- زیپ دندانه درشت پلاستیکی، ۵۰ سانتی‌متر
- ۵- کش با عرض ۲ سانتی‌متر، ۶۰ سانتی‌متر
- ۶- پارچه مناسب نوار اریب، ۵۰ سانتی‌متر
- ۷- قیطان با ضخامت حدود ۴ میلی‌متر، ۲ متر
- ۸- بند کیف مناسب، ۲/۵ متر

## روش ترسیم الگوی کیف وسایل کودک

\* الگوی شماره ۱: بدنه کیف (۲ عدد) (شکل ۴-۵۹).

۱-۲. ۴۰ سانتی متر

۱-۳. ۳۸ سانتی متر

۳-۴. ۱-۲

۱-۶. ۱۸ سانتی متر

۲-۷. ۱-۶

۵-۸. ۹ سانتی متر

۵-۸. ۵-۹

۱۰.  $\frac{1}{2}$  (۳-۴)

۳-۱۱. ۲ سانتی متر

۴-۱۲. ۳-۱۱

۶-۶. ۷-۷ سانتی متر  $\frac{2}{5}$  (محل ختم زیپ)

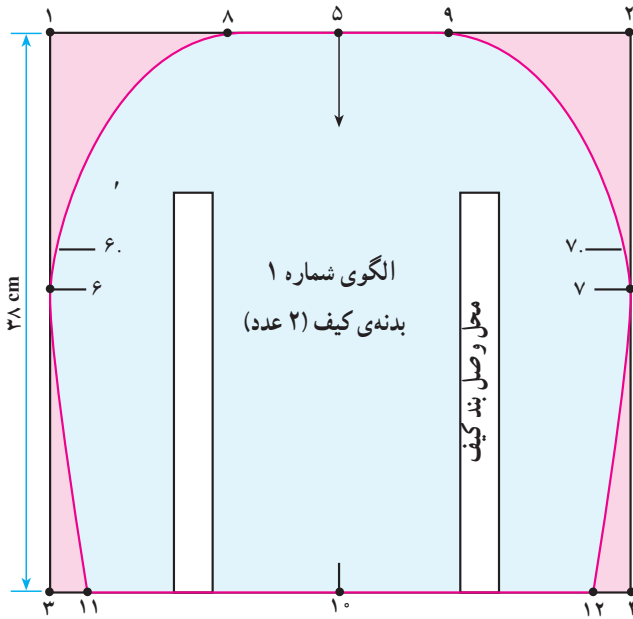

شکل ۴-۵۹

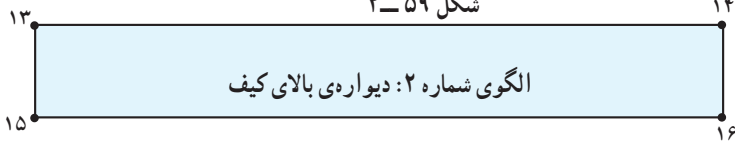

شکل ۴-۶۰

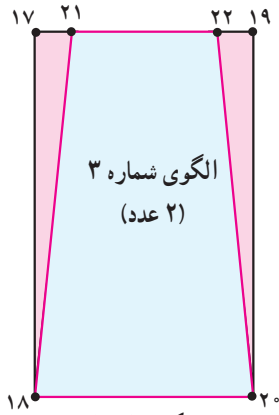

شکل ۴-۶۱

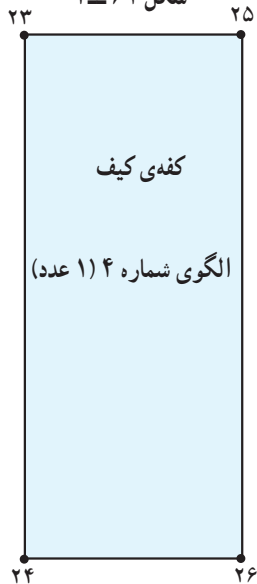

شکل ۴-۶۲

\* الگوی شماره ۲: دیواره ی بالای کیف (۲ عدد) (شکل

۴-۶۰).

۱۳-۱۴. ۵ سانتی متر

۱۳-۱۵. ۵ سانتی متر

۱۵-۱۶. ۱۳-۱۴

۱۳-۱۵. ۱۴-۱۶

\* الگوی شماره ۳: دیواره ی کناری کیف (۲ عدد)

(شکل ۴-۶۱).

۱۷-۱۸. فاصله (۶-۱۱)

۱۷-۲۱. ۲ سانتی متر

۱۷-۱۹. ۱۴ سانتی متر

۱۹-۲۲. ۲ سانتی متر

\* الگوی شماره ۴: کف کیف (۱ عدد) (شکل ۴-۶۲)

۲۳-۲۴. طول خط (۱۱-۱۲)

۲۳-۲۵. ۱۴ سانتی متر

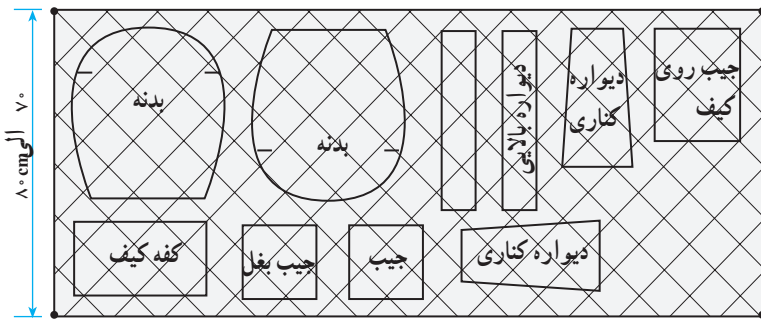

شکل ۴-۶۳

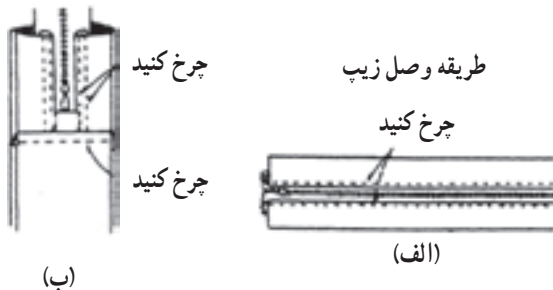

شکل ۴-۶۴

دوخت کامل دیواره

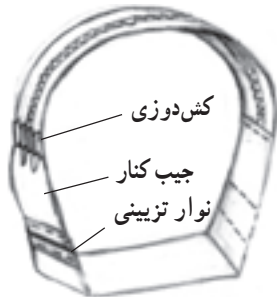

شکل ۴-۶۵

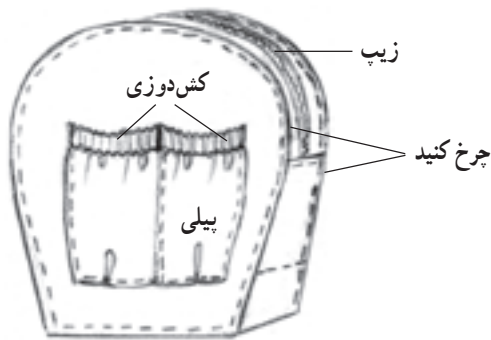

طرز دوخت کامل شده داخل کیف

شکل ۴-۶۶

۱- تمام پارچه زمینه را قبل از برش با پشم شیشه و آستر دوپل کرده و چرخ کاری تزئینی انجام دهید (می‌توانید از پارچه‌های پنبه‌دوزی آماده موجود در بازار هم استفاده کنید) (شکل ۴-۶۳).

۲- بعد از برش قطعات الگو، روی بدنه‌های داخلی کیف جیب‌های بزرگی بدوزید (جهت گذاشتن وسایل) قبل از دوختن جیب‌ها، لبه‌ی جیب‌ها را کش کاری کنید.

۳- ابتدا باید دیواره‌ی کیف آماده شود. به این ترتیب که دهنه‌ی زیپ را از هم جدا کنید و هر طرف زیپ را مابین دولایه پارچه‌ی دیواره‌ی بالایی کیف و پارچه داخل کیف قرار دهید، چرخ کنید و برگردانید (شکل ۴-۶۴- الف و ب).

۴- جیب کناره‌ی کیف را آماده کرده و در محل آن روی دیواره‌ی کناری قرار دهید و کوک بزنید. سپس قسمت دیواره‌ی بالایی که آماده شده را به قسمت دیواره کناری که جیب روی آن نصب شده وصل کنید به طوری که آستری دیواره کناری هم به آن وصل شود و درزها از داخل باشد (شکل ۴-۶۵).

۵- قبل از وصل دیواره به بدنه، بندهای کیف را محکم روی بدنه چرخ کاری کنید و در صورت تمایل روی یک طرف بدنه جیب بزرگی را بدوزید و بندهای کیف را روی جادرز جیب چرخ کاری کنید.

۶- بدنه‌ی کیف را وصل کنید. برای آماده کردن نوار مغزی دور کیف باید نوار اریب با پارچه رنگ مناسب آماده کنید و مابین آن قیطان گذاشته و یک ردیف چرخ کاری آن را ثابت کنید و سپس این نوار آماده را مابین یک طرف بدنه و دیواره قرار دهید و کوک بزنید (شکل ۴-۶۶).

۷- برای تمیزی کار بهتر است درزهای داخل کیف را با نوار اریب هم‌رنگ آستر روکش کنید. جهت بهتر قرار گرفتن کیف روی سطحی باید به اندازه‌ی کف کیف از ورقه‌ی پلاستیکی کلفت یا مقوای کلفت برش بزنید و روکش پارچه‌ای کنید و ته کیف قرار دهید (برای نگه‌داشتن این کفه‌ی متحرک، بهتر است از قبل ۲ ردیف کش با فاصله مابین درز کفه کیف بدوزید و این کفه را زیر آن قرار دهید (در موقع شست‌وشو این کفه را بیرون آورید).

## تابلوی اتاق بچه

به طور کلی، عوامل زیادی از قبیل رنگ دیوار، فرش، شادتر کردن اتاق بچه مؤثر است. طرح تابلو باید با طرح وسایل کودک، اسباب بازی، تابلو و ... در زیباسازی و تکه‌دوزی‌های وسایل کودک هماهنگ باشد (شکل ۴-۶۷).



شکل ۴-۶۷





شکل ۶۸-۴ طرح تکدووزی تابلی اناق کودک

## آبازور و آویز



- وسایل مورد نیاز
- ۱- اسکلت آبازور
  - ۲- پایه‌ی آبازور
  - ۳- نوار پارچه‌ای با عرض ۱/۵ سانتی‌متر
  - ۴- پارچه‌ی مناسب روکش آبازور
  - ۵- نوارهای تزئینی
  - ۶- چسب پیرنگ مقاوم
  - ۷- پارچه نرم جهت آستر



شکل ۴-۶۹

\* طرز تهیه اسکلت آباژور

۱- ابتدا اسکلت موردنظر را رنگ بزنید. (شکل

۴-۷۰ الف)

۲- سپس با نوار پارچه‌ای مانند شکل تمام سطح اسکلت

را بپوشانید. (شکل ۴-۷۰ ب)



(الف)

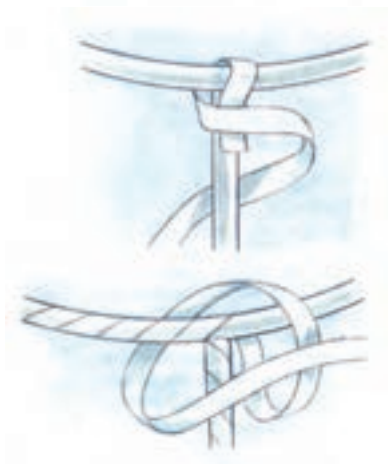

(ب)

شکل ۴-۷۰

۳- به‌طور کلی مدل‌های مختلفی از اسکلت آباژور در

بازار موجود است. جهت تهیه الگوی روکش می‌توانیم با استفاده

از پارچه نازک یا نایلون و سنجاق، محل میله‌ها را با کشیدن خط

روی پارچه یا نایلون مشخص کنید و سپس دور تا دور الگو

قیچی کنید و برای برش پارچه اصلی و آستر از این الگو استفاده

کنید. بعد از برش پارچه، تمام تکه‌ها را به هم کوک بزنید و روی

اسکلت پرو کنید و سپس چرخ کنید. همین عمل را روی آستر

هم انجام دهید و لبه‌های پایین روکش آباژور آستر و رویه را به هم

چرخ کنید و برگردانید و لبه‌ی بالای روکش را پس‌دوز کنید و

روکش آماده را با استفاده از چسب بیرنگ محکم روی میله‌های

روکش شده از داخل بچسبانید و سپس نوارهای تزئینی روی

روکش را تزئین کنید (شکل ۴-۷۱).



شکل ۴-۷۱

اسکلت روکش شده را می‌توانید روی پایه‌های مختلف قرار دهید (شکل ۴-۷۲).



شکل ۴-۷۲

### طرز تهیه یک مدل آباژور

۱- روکش این مدل آباژور راحت است ما می‌توانیم پارچه روکش این مدل آباژور را به صورت دایره در آوریم. محیط دایره داخلی به اندازه‌ی  $1/5$  الی  $2$  برابر دهنه بالای آباژور به دست آورید (شکل ۴-۷۳).



شکل ۴-۷۳

۲- سپس پارچه را برش بزنید و جادرز برای دایره‌ی مرکزی گذاشته و سپس آن را خالی کنید و سپس لبه‌ی روکش را اتو بزنید. بالا را چین کش کنید و روی اسکلت سوار کنید و سپس روی روکش را با نوارهای تزئینی کامل کنید (شکل ۴-۷۴).



شکل ۴-۷۴





شکل ۴-۷۵

۱- ابتدا پشت سطح پارچه‌های رنگی را لایه چسب ظریف بزنید (شکل ۴-۷۵).



شکل ۴-۷۶

۲- حدود طرح اصلی را روی پارچه‌ی زمینه با مداد کمرنگ یا کاربن رنگ مناسب مشخص کنید (شکل ۴-۷۶).

۴- سپس با فاصله «۲ میلی متر» از خطوط کشیده شده،  
اضافات پارچه را بچینید (شکل ۴-۷۸).



شکل ۴-۷۸

۳- شکل هر قسمت را برحسب رنگ مورد نظر روی  
پارچه با کاربن مناسب یا مداد مشخص کنید (شکل ۴-۷۷).



شکل ۴-۷۷

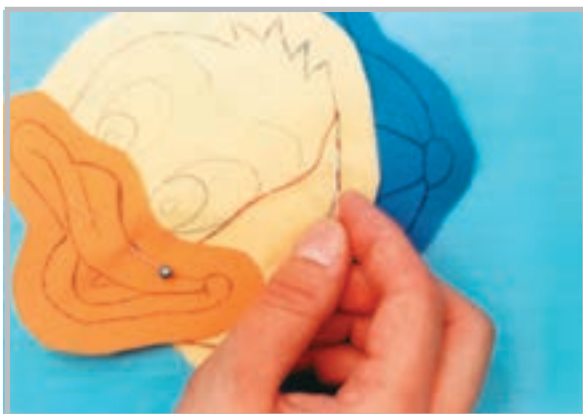

شکل ۴-۷۹

۵- حالا تکه‌های آماده شده را برحسب زیر یا رو قرار گرفتن  
تنظیم کرده روی طرح اصلی گذاشته و با دست یا سنجاق شلال  
بزنید (شکل ۴-۷۹).



با درجه‌ی ساده

شکل ۴-۸۰

۶- سپس خطوط طرح را با دقت با درجه ساده یا زیگزاگ  
باز بدوزید. اضافات جادرز «۲ میلی متر» را چیده در انتها  
برحسب زیر و رو قرار گرفتن قطعات پارچه لایه‌های زیرین را  
کردونه بزنید (شکل ۴-۸۰).

۱- در تکه‌دوزی برجسته بهتر است تکه‌های رنگی قبل از اتصال روی زمینه اصلی به یکدیگر وصل شوند.

## مراحل تکه‌دوزی برجسته

۱- مراحل اولیه آماده‌سازی قطعات عیناً مانند روش قبلی می‌باشد. (در صورتی که بخواهید طرح شما کمی برجسته و زیباتر به نظر آید قبل از این مرحله زیر تمام طرح را پشم شیشه گذاشته و سپس چرخ کنید) (شکل ۴-۸۱ و ۴-۸۲).



با درجدهی زیگزاگ

شکل ۴-۸۲



شکل ۴-۸۱



شکل ۴-۸۳

۲- اضافه جادرزها را بچینید. طرح شما آماده وصل به زمینه است<sup>۱</sup> (شکل ۴-۸۳).

۱- نایلون یا کاغذ در زیر کار پارچه زمینه گذاشته و مسیر پشت و روی کار را اتو کنید.

۳- در آخر درجه چرخ را روی زیگزاگ فشرده گذاشته و با پایه شیشه‌ای کار را انجام دهید تا در موقع دوخت تسلط بیشتری برای پهن و باریک کردن گردونه‌ها داشته باشید. برای زیاتر شدن کار بهتر است تکه‌های کوچکتر گردونه ظریفتر و تکه‌های بزرگتر گردونه را پهن‌تر انجام دهید (پهنای گردونه ظریف حدود درجه ۱ تا ۲ چرخ و پهنای گردونه پهن ۲/۵ تا ۴ درجه چرخ است) (شکل‌های ۴-۸۴ و ۴-۸۵).



شکل ۸۴-۴



شکل ۸۵-۴





شکل ۸۶-۴- سرویس نوزاد



شکل ۸۷-۴- نمونه پیش‌بند گلدوزی شده مناسب کودک

# الگوهای سیسمونی نوزاد<sup>۱</sup>

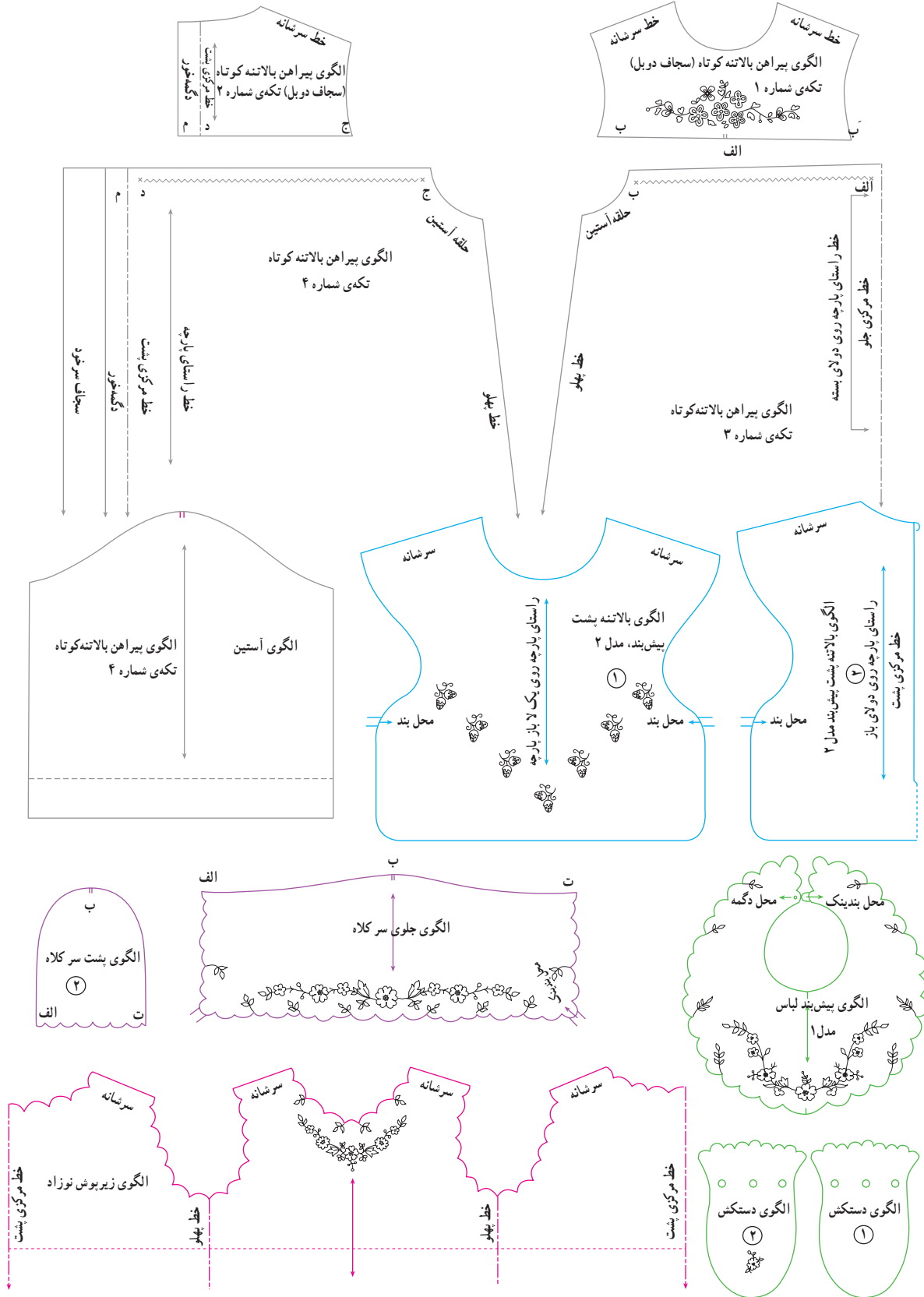

۱- حلقه‌ی گردن پیش‌بندها کمی بزرگ‌تر شود.

## پیش‌بند کودک

با توجه به نیاز جسمانی نوزادان، پزشکان و متخصصان معتقدند که کودک، از سن چهار ماهگی به خوردن غذاهای کمکی نیاز دارد. از این رو، باید چند عدد پیش‌بند غذاخوری از قبیل



شکل ۸۸-۴



شکل ۸۹-۴





شکل ۹۰-۴



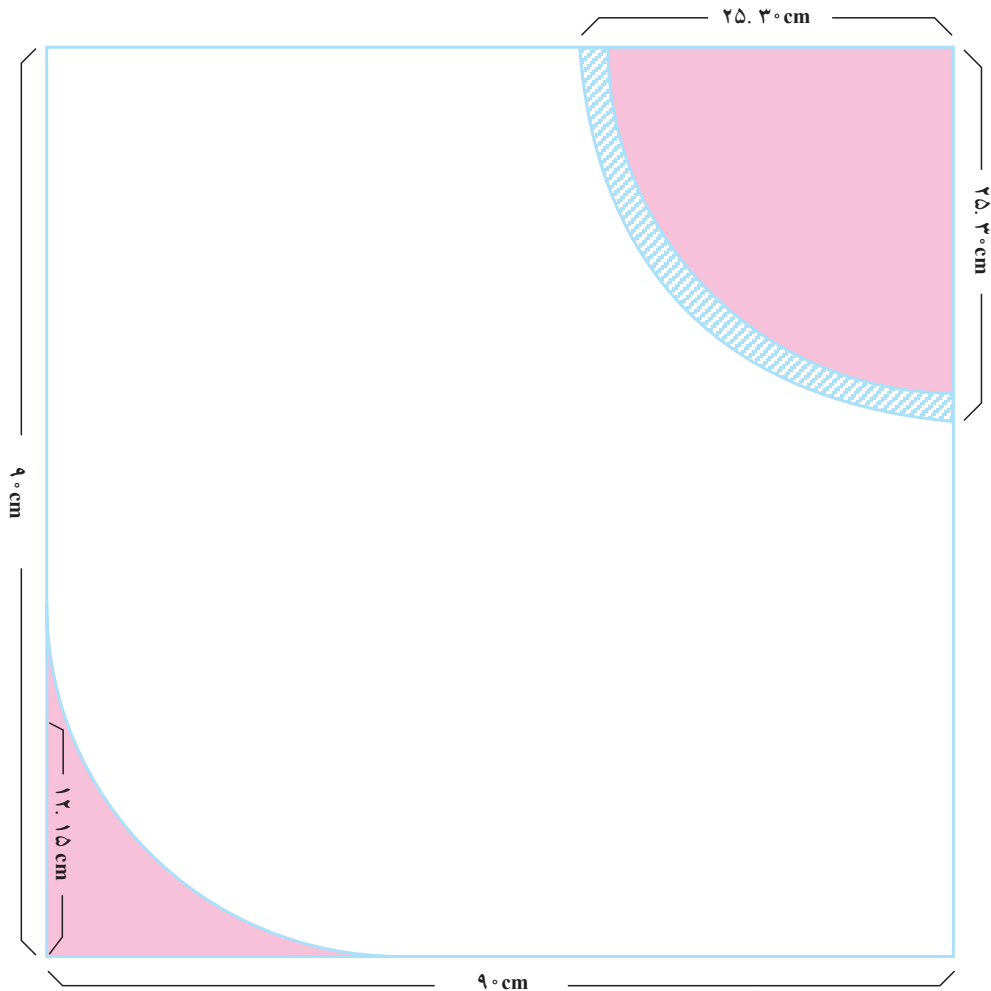

شکل ۹۱-۴



شکل ۹۲-۴

- ۱- از رختخواب کودک (لحاف، روتختی، ملحفه، روبالشی و ...) یک نمونه با تکه دوزی یا گلدوزی برای دوخت انتخاب کنید (انتخاب طرح و نقشه به سلیقه‌ی شما بستگی دارد).
- ۲- از کیسه خواب، کیف کودک، تشک دولبه (یا بالش) یک نمونه با تکه دوزی یا گلدوزی برای دوخت انتخاب کنید. (انتخاب طرح و نقشه، به سلیقه‌ی شما بستگی دارد).
- ۳- یک نمونه حوله‌ی کودک بدوزید.
- ۴- آیا می‌توانید تشکچه‌ای شبیه تصویر جهت بازی کودک تهیه کنید (از طرح و نقشه‌های مختلف می‌توانید استفاده کنید) (شکل‌های ۴-۹۳ و ۴-۹۴).



شکل ۴-۹۳



شکل ۴-۹۴