

توانایی طراحی انواع دکور چوبی



هدف کلی:

طراحی انواع دکور چوبی

هدف‌های رفتاری:

- از فراگیرنده انتظار می‌رود که در پایان این واحد کار:
- ۱- مفهوم طراحی را توضیح دهد.
 - ۲- شرایط لازم برای طراحی را توضیح دهد.
 - ۳- مراحل طراحی را نام ببرد.
 - ۴- سبک‌های طراحی را بشناسد.
 - ۵- اصول طراحی و ترسیم آن‌ها را بیان کند.

جمع	ساعت عملی	ساعت نظری
۱۴	۱۰	۴



پیش آزمون ?

- ۱- آیا می‌دانید طراحی یعنی چه؟
- ۲- در چه صورتی یک طرح می‌تواند موفق باشد؟
- ۳- برای انجام طراحی چه شرایطی لازم است؟
- ۴- آیا می‌دانید در انجام طراحی چه مراحل را باید طی نمود؟
- ۵- چه سبک‌هایی در طراحی وجود دارد؟

آشنایی با مفهوم طراحی دکور چوبی و کاربرد آن



در بیان تعریف و مفهوم عام، طراحی به ایجاد یک اثر نو و بدیع گفته می‌شود. به عبارت دیگر در طراحی، طراح سعی می‌نماید اثری را خلق کند که تاکنون وجود نداشته و قبلاً از طرف شخص دیگری ایجاد نشده است. با توجه به روند پیشرفت علم، فناوری و صنعت همواره شاهد سیر صعودی در ساخت انواع مصنوعات هستیم. یکی از این مصنوعات، دکورهای چوبی است. در حال حاضر شرط حضور موفق در صنعت، تولید قابل رقابت با دیگر صنایع رقیب است و لازمه آن وجود فکری خلاق در ایجاد طرح‌های جدید است. برای نیل به این هدف باید مواردی را در طراحی مد نظر قرار داد.

دلایل موفقیت طرح

هر طرحی زمانی موفق خواهد بود که دارای ویژگی‌های زیر باشد:



۱-۲-۶) طرح به خوبی مفهوم ایده را بیان کند: منظور از بیان مفهوم طرح این است که توقع و انتظار بیننده را برآورده کند. برای مثال اگر در طراحی یک «در» منظور محافظت فضای منزل به لحاظ امنیتی باشد، به نظر شما کدام یک از شکل‌های ۱-۶ یا ۲-۶ کاربرد بهتری خواهند داشت؟



شکل (۱-۶)



شکل (۲-۶)

۲-۲-۶) طرح از لحاظ اقتصادی مقرون به صرفه باشد: تطابق کارآمدی و دوام طرح با قیمت تمام شده طرح بسیار اهمیت دارد. طرح باید طوری باشد که با توجه به کیفیت و ماندگاری توجیه اقتصادی داشته باشد و افراد مخاطب، که به طور معمول مصرف کننده‌ها هستند، از لحاظ اقتصادی گرایش استفاده از محصول طراحی شده را داشته باشند.

۶-۲-۳) طرح مطابق با استطاعت تولید کننده باشد: طرح باید با توجه به امکانات موجود، اعم از امکانات علمی، مهارتی، تجهیزاتی، مالی و غیره آن‌ها قابل تولید باشد و اگر طرحی ارائه دهیم که مطابق با استطاعت و توان تولید نباشد محکوم به شکست خواهد بود. برای مثال اشکال ۶-۳ و ۶-۴ مربوط به طراحی است که بر روی صفحات MDF توسط دستگاه CNC حک شده است. لذا اگر دسترسی به ماشین مذکور نداشته باشیم، چنین اثری را نیز نمی‌توانیم به خوبی خلق نماییم.



شکل (۶-۳)

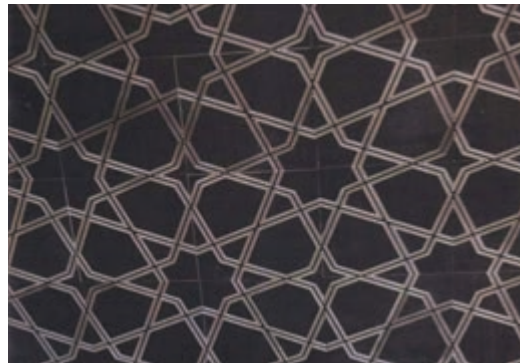

شکل (۶-۴)

۶-۲-۴) طرح باید زیبا باشد: با توجه به اینکه مخاطب اصلی استفاده از موضوعات مورد طرح انسان است و زیباپسندی جزء ذات انسانی است، در نظر داشتن زیبایی در خلق یک اثر می‌تواند در موفقیت آن تأثیر به‌سزایی داشته باشد.

۶-۲-۵) طرح باید به روز باشد: یکی دیگر از مواردی که در موفقیت یک طرح تأثیرگذار است به روز بودن آن است و با توجه به وجود رقابت فشرده در این خصوص، طراح باید با نیاز روز بازار آشنایی کافی داشته باشد، زیرا اگر نتواند انتظارات مخاطب را به لحاظ موارد مختلف، از جمله کاربرد، زیبایی، نوع مواد و ... برآورده کند عملاً طرح وی جایگاه خود را از دست می‌دهد و موفق نخواهد شد.

۶-۲-۶) طرح باید خواسته‌های خاص مخاطب را برآورده کند: گاهی اوقات بعضی از طرح‌ها به طور خاص و به صورت سفارشی ایجاد می‌شوند و لازم است خواسته‌های سفارش دهنده تأمین گردد. برای مثال گاهی باید خاطرۀ خوشایند خاصی را برای مخاطب تداعی نماید. در این صورت می‌توان گفت موفق عمل کرده است. یا طرحی را باید برای مکانی خاص که مشابه آن در جایی دیگر وجود ندارد، طراحی کرد. اشکال ۶-۵ و ۶-۶ دو نمونه از طراحی‌هایی است که به طور خاص در کنار یخچال و پشت گاز برای استفاده حداکثری از فضا طراحی شده‌اند.



شکل (۶-۵)



شکل (۶-۶)

شرایط لازم برای طراحی



برای ایجاد یک طرح خوب لازم است طراح شرایطی را در نظر بگیرد و گرنه نمی تواند اثر موفقی را خلق نماید. (۶-۳-۱) شرایط موجود کدام است؟ هر طراح باید در خصوص خلق اثر خود شرایط و امکانات موجود را در نظر بگیرد. این شرایط و امکانات می تواند در زمینه های مختلفی مانند وضعیت کنونی موضوع طراحی و همچنین امکانات موجود از قبیل وضعیت مالی، مهارتی و تجهیزاتی باشد. برای مثال اگر بخواهیم فضای داخلی یک اتاق نشیمن را طراحی نماییم باید ببینیم که فضای مذکور در حال حاضر دارای چه ترکیب و چه وسایلی است. یا اگر بخواهیم سازه ای را برای ساخت طراحی نماییم لازم است امکانات موجود برای تولید و ساخت را، که شامل امکانات مالی، تجهیزاتی، موادی و نیروی انسانی است در نظر بگیریم.

(۶-۳-۲)

شرایط مطلوب کدام است؟ طراح برای خلق اثر خود باید به دنبال شرایط و امکانات مطلوب و آرمانی باشد و بررسی کند که در نهایت پس از طراحی می خواهد به چه هدفی برسد و برای رسیدن به ایده خود چه شرایط و امکاناتی (مالی، علمی، مهارتی، تجهیزاتی و مواد) لازم دارد یا در صورت طراحی یک دکوراسیون چه طرحی در نهایت می تواند خواسته های وی و مخاطبینش را برآورده سازد.

(۶-۳-۳)

شریط ممکن کدام است؟ پس از در نظر داشتن دو شرط ذکر شده در بالا، حال طراح باید ببیند چه شرایط و امکاناتی برای خلق اثرش قابل مهیا شدن است. برای مثال اگر توان مالی خاصی را می طلبد آن را می تواند تا چه میزان به دست آورد یا اگر برای خلق اثر، تجهیزات ویژه ای مد نظر است آیا می تواند آن ها را تهیه کند یا در صورت نیاز به مهارت خاص و یا موادی مخصوص آیا در دسترس هست؟ لذا طراح در خصوص موارد مطرح شده باید به آن چه قابل تهیه شدن است، تکیه کند و سپس طراحی خود را آغاز نماید.

اصول و قواعد طراحی



فرض کنید مبلمان یک فضا مانند اتاق پذیرایی در اختیار شما قرار گرفته است و شما می خواهید آن را بچینید. برای این منظور قواعد، قوانین و اصولی موجود است که اگر آن ها را در نظر نگیرید، در نهایت به طرح مطلوبی نخواهید رسید و برای طراحی دچار سردرگمی خواهید شد. این الگوها و قواعد عبارت اند از: تناسب: همان طور که می دانید، تناسب از کلمه نسبت گرفته شده و به این معناست که ما دو موضوع را نسبت به یکدیگر مقایسه نماییم. این مقایسه و تناسب می تواند به لحاظ اندازه، رنگ، مواد به کار رفته در ساخت، سبک طراحی و ... باشد. نکته ای که لازم است به آن اشاره کرد این است که در نظر گرفتن تناسب، می تواند به صورت جزئی یعنی مقایسه جزء نسبت به جزء یا کلی یعنی نسبت جزء به کل فضا باشد. برای مثال اگر بخواهیم فضایی را مبله کنیم باید ببینیم آیا به لحاظ موارد ذکر شده (رنگ، اندازه، مواد، سبک طراحی) مبلمان با یکدیگر و با کل فضا دارای تناسب است یا خیر؟ (شکل ۶-۷).

(۶-۴-۱)



شکل (۶-۷)

تعداد (۶-۴-۲)

اگر به مجموعه مبلمان و دکوراسیون یک فضا نگاه کنید در صورتی که احساس کردید نظم و موازنه بین اشیای آن موجود است، نشان دهنده وجود تعادل در آن فضا خواهد بود. این تعادل و نظم می‌تواند به دو صورت «تعادل متقارن» و «تعادل نامتقارن» باشد که در زیر به توضیح مختصر آن‌ها می‌پردازیم.

۱-۲-۴-۶) **تعادل متقارن:** این نوع تعادل خود می‌تواند یا تعادل متقارن محوری باشد یا شعاعی. اگر در زمان طراحی، اشیاء و اجزای طرح را طوری در نظر بگیریم که نسبت به یک محور یا خط دارای تقارن باشند به آن «تعادل، تقارن محوری می‌گوییم (شکل ۸-۶) و اگر نسبت به یک نقطه میانی دارای تعادل باشد، تعادل شعاعی خواهد بود. (شکل ۹-۶)

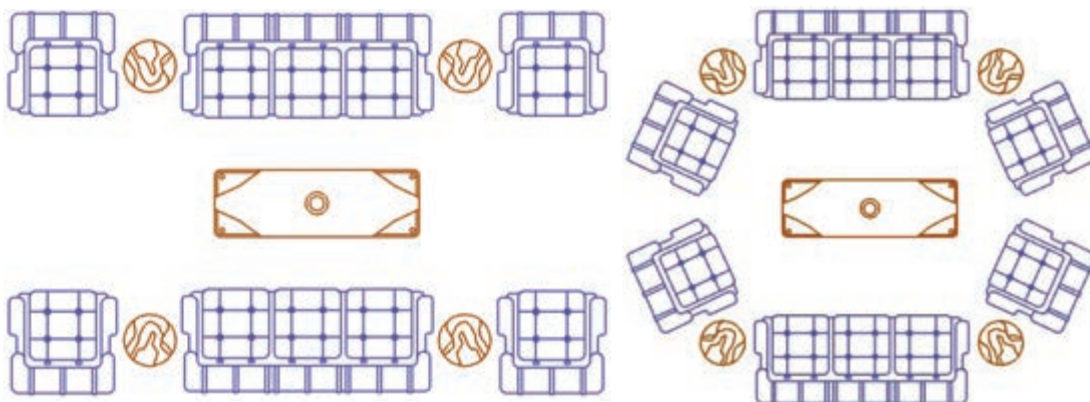

شکل (۸-۶) تعادل متقارن محوری

شکل (۹-۶) تعادل متقارن شعاعی

۲-۲-۴-۶) **تعادل نامتقارن:** گاهی اوقات بعضی از اشیاء یا ترکیبات با همه بی‌نظمی، دارای نظم و تعادلی ملموس‌اند. برای مثال اگر بعضی از درختان را بنگرید با اینکه ممکن است نظم خاصی در آن‌ها نباشد اما زیبایی و تعادل خاصی را به مخاطب القا می‌کنند. این بی‌نظمی در طراحی می‌تواند به صورت استفاده از اجزای رنگ و مواد متفاوت ظاهر شود. در این حالت طراح سعی می‌کند با تکیه بر تعادل و ترکیب کلی طرح، بی‌نظمی موجود در طرح را به صورت یک الگو در طراحی مورد استفاده قرار دهد (۱۰-۶ و ۱۱-۶).



شکل ۱۰-۶- تعادل نامتقارن



شکل ۱۱-۶- تعادل نامتقارن

همان طور که در شکل ۱۲-۶ ملاحظه می‌کنید. اکثر مصنوعات ساخته شده توسط انسان ترکیبی است از اجزای کوچک‌تر که پس از جمع شدن در کنار یکدیگر یک سازه را تشکیل می‌دهند.

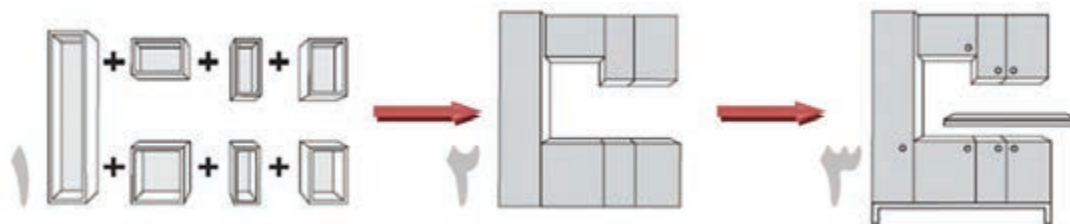

شکل (۱۲-۶)

۳-۴-۶) ریتم و آهنگ: گاهی اوقات طراح، ریتم و آهنگی موزون را برای زیبایی طرح خود در نظر می‌گیرد. برای مثال موضوعی واحد را به صورت یک نواخت تکرار می‌کند (شکل ۱۳-۶) یا به صورت نزولی یا صعودی تغییراتی را در اندازه اجزا در نظر می‌گیرد یا رنگی را تدریجاً از تیره به روشن تغییر می‌دهد.



شکل (۱۳-۶)

۴-۴-۶) تأکید: یکی دیگر از الگوهایی که ممکن است در طرح در نظر گرفته شود مسئله تأکید است، به طوری که طراح سعی نماید یک قسمت از طرح خود را نسبت به بقیه اجزای طرح برجسته سازد. این تأکید می‌تواند به یکی از صورت‌های زیر انجام پذیرد:

- الف) متفاوت و متضاد بودن یک جزء با اجزای دیگر؛
 - ب) متفاوت بودن شکل و ابعاد قسمتی از طرح، با دیگر قسمت‌های آن؛
 - ج) متفاوت و متضاد بودن بافت و جنس یک جزء با اجزای دیگر؛
 - د) استفاده از نور؛
 - هـ) بی‌قوارگی و بی‌قاعدگی قسمت مورد نظر برای ایجاد تأکید.
- اشکال ۱۴-۶ تا ۱۷-۶ نمونه‌هایی از تأکید در طراحی را نشان می‌دهند.



شکل (۱۵-۶)



شکل (۱۴-۶)

۵-۴-۶) هماهنگی: به این معناست که در طراحی، ویژگی‌هایی نظیر رنگ، جنس، بافت و شکل را مشابه و هماهنگ با یکدیگر در نظر بگیریم. برای مثال، در مبله کردن یک فضا می‌توان رنگی مثل قهوه‌ای را در نظر گرفت و سعی کرد تمام دکوراسیون را هماهنگ با آن طراحی نمود. همان طور که در شکل ۱۶-۶ ملاحظه می‌کنید رنگ قهوه‌ای و ماده چوب و در شکل ۱۷-۶ رنگ سفید و مصالح ساختمانی بررنگ‌های دیگر غلبه دارند و سعی شده است کلیه اجزا با هم هماهنگ باشند.



شکل (۱۶-۶)



شکل (۱۷-۶)

۶-۴-۶) یکی شدن و فراوانی: الگوی دیگری که در طراحی لازم است مد نظر قرار گیرد یکی شدن اجزای مختلف به کار برده شده در یک طرح است، به طوری که مخاطب درباره آن‌ها به صورت جداگانه قضاوت نکند. می‌دانید بزرگ‌ترین طراح خداوند باری تعالی است و از این دست مواد در طبیعت و مخلوقات وی بسیار زیاد و قابل مشاهده است. برای مثال اگر صورت انسان (شکل ۱۸-۶) را در نظر بگیرید با این که از اجزای متفاوت، نظیر چشم، ابرو، بینی، دهان، گونه و ... تشکیل شده است اما در نهایت یکی شده‌اند و معمولاً افراد، هر کدام از این اجزا را به طور جداگانه مورد قضاوت و قرار نمی‌دهد، بلکه کل اجزا را به صورت یک ترکیب طراحی مد نظر قرار می‌گیرد و اگر به لحاظ تعداد، تغییری در این اجزا ایجاد شود از نظر ما طرح ناقص خواهد بود و نظر خوبی در خصوص آن نخواهیم داشت (شکل ۱۹-۶). پس در این مورد طراح باید بتواند با در نظر گرفتن سبک مشخص، رنگ‌های هماهنگ، مواد و جنس‌های مشابه و تعادل، اجزای متفاوت به کار رفته در طرح را یکی کند (شکل‌های ۲۰-۶ و ۲۱-۶).



شکل (۱۸-۶)



شکل (۱۹-۶)



شکل (۶-۲۰)



شکل (۶-۲۱)

مقاومت و ایستایی: یکی دیگر از الگوها و اصولی که در طراحی باید مد نظر قرار گیرد مقاومت و ایستایی طرح است، یعنی سازه ایجاد شده باید بتواند نسبت به تنش‌های درونی و بیرونی که قرار است به آن وارد شود، مقاومت نماید و شکل اولیه خود را از دست ندهد. در این مورد طراح لازم است شناخت کافی از مقاومت مکانیکی گونه‌های مختلف و انواع اتصالات چوبی داشته باشد تا بتواند به این مهم دست یابد. اگر طراح به مسئله مقاومت و ایستایی توجه نکند ممکن است سبب وارد شدن خسارت مالی و جسمی به افراد استفاده کننده گردد و در نهایت طرح موفق نخواهد بود.

مراحل طراحی

برای خلق یک اثر نو و بدیع، طراح لازم است مراحل زیر را طی نماید:

۶-۵-۱) اخذ اطلاعات در خصوص خواسته‌های کارفرما: در این مرحله طراح باید کلیه اطلاعاتی را که مربوط به خواسته‌های کارفرما یا سفارش دهنده است جمع‌آوری و آن‌ها را به ترتیب اهمیت و اولویت فهرست نماید. برای مثال ممکن است فردی برای طراحی یک دکور یا سازه چوبی به دنبال یک طرح کلاسیک باشد و فردی دیگر، طرح‌های مدرن را بپسندد، که همین خود در شروع طراحی بسیار با اهمیت است. همچنین شخص کارفرما از طرح ایجاد می‌کند، صرفه اقتصادی، زیبایی و ... دارد تعیین کننده مسیر و نحوه طراحی خواهد بود.

۶-۵-۲) جمع‌آوری اطلاعات فنی و گرفتن ایده: یکی دیگر از مواردی که می‌تواند طراح را در ایجاد یک اثر، کمک نماید جمع‌آوری اطلاعات فنی و گرفتن ایده از طرح‌های مشابه است. امروزه با وجود امکانات ارتباطی قوی، نظیر ژورنال‌ها، کاتالوگ‌ها، اینترنت و ... تلاش در این خصوص بسیار سهل و آسان شده است. باید متذکر شد استفاده از منابع مذکور به معنای آن نیست که از روی طرح دیگران کپی برداری شود بلکه، همان طور که قبلاً نیز گفته شد، طراح باید بتواند با دیدن موضوعات مشابه، قدرت این را داشته باشد تا نقاط قوت طرح‌های گوناگون را به صورت یک ایده جمع‌آوری کنید و از نقاط ضعف آن‌ها دوری جوید و سعی نماید از تجربیات درستی که سایر طراحان قبلاً در این مسیر کسب کرده‌اند برای طرح خود کسب کرده‌اند، استفاده نماید.

۶-۵-۳) تمرکز بر روی طراحی و خلق اثر در ذهن: تا این مرحله طراح برای طراحی اثر خود تلاش نمی‌کند، بلکه فقط اطلاعات مورد نظر خود را جمع‌آوری می‌نماید و از این پس باید با تمرکز لازم سعی کند اثر و طرح خود را در ذهن ایجاد نماید.



۴-۵-۶) پیاده نمودن طرح با دست آزاد (اسکیس): طراح در این مرحله، که یکی از مراحل مهم طراحی است، باید طرح ایجاد شده در ذهن خود را با حداکثر جزئیات بر روی یک جسم اثر پذیر مانند کاغذ پیاده نماید، ضمن این که باید از هر وسیله و ابزاری که سبب از بین رفتن تمرکز وی شود، اجتناب کند و فقط از یک وسیله اثر گذار مانند مداد و یک وسیله اثر پذیر مانند کاغذ استفاده نماید. نکته دیگری که در این مرحله حائز اهمیت است این است که طراحی مانند شاعری است و طراح اگر طراحی به نظرش رسید، لازم است همان لحظه آن را پیاده کند، زیرا ممکن است دیگر آن طرح را به یاد نیاورد و این مهم توسط طراحی با دست آزاد امکان پذیر است. در اشکال ۲۲-۶ و ۲۳-۶ چند نمونه از طراحی های با دست آزاد را ملاحظه می کنید.

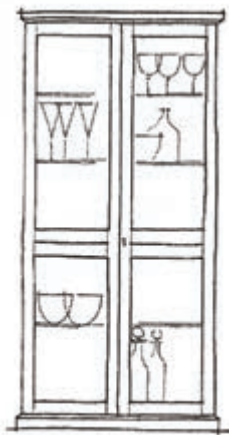
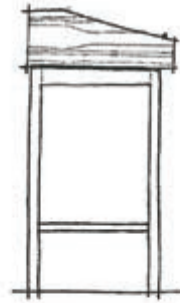

شکل (۲۲-۶)

شکل (۲۳-۶)

۵-۵-۶) پیاده نمودن طرح به صورت شماتیک (خلاصه): مشکلی که در مرحله طراحی با دست آزاد وجود دارد این است که تناسب مقیاس رعایت نمی شود و طراح نمی داند طرح ایجاد می با اندازه های اصلی موضوع مطابقت دارد یا خیر. برای مثال اگر طراح بوفه ای مانند شکل ۲۴-۶ را برای مکانی با عرض ۶۰ سانتی متر در نظر گرفته باشد، عملاً اندازه هر تقسیم برای درها و قسمت میانی، برابر ۲۰ سانتی متر خواهد شد که منطقی به نظر نمی رسد. لذا برای رفع این مشکل، معمولاً در این مرحله طرح با در نظر گرفتن تناسب لازم به صورت کلی و بدون در نظر گرفتن جزئیاتی مانند ضخامت صفحات و ... ترسیم می شود و طراح، در صورت داشتن تناسب لازم به مرحله بعد و در صورت نداشتن تناسب به مراحل قبل باز می گردد (شکل ۲۴-۶).

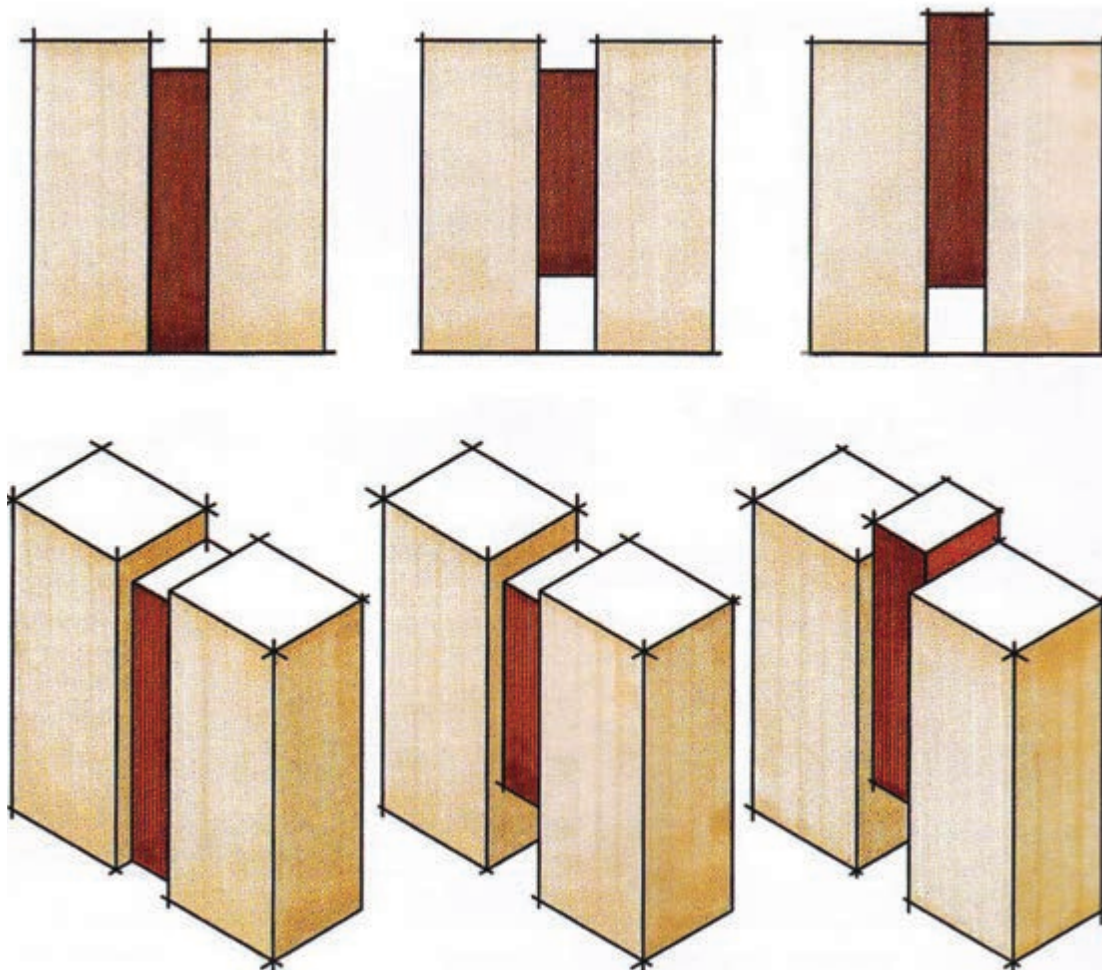

شکل (۶-۲۴)

۶-۵-۶ پیاده نمودن طرح به صورت دقیق به کمک اصول رسم فنی و نقشه‌کشی: در صورت تأیید شدن طرح در مرحله قبل نقشه لازم است تمام جزئیات به صورت دقیق به کمک اصول رسم فنی و نقشه‌کشی ترسیم شود تا بتوان، علاوه بر کلیات طرح، جزئیات آن را نیز مورد قضاوت و تصمیم‌گیری قرار داد. در این مرحله نقشه‌های طرح مورد نظر در دو فاز و مرحله متفاوت ترسیم می‌گردد که در اصطلاح فاز یک و فاز دو نامیده می‌شود و به طور اختصار به آن‌ها اشاره می‌کنیم.

۶-۵-۶-۱ ترسیم نقشه‌ها در فاز یک (نقشه‌های پیشنهادی): در این مرحله، که به آن مرحله ارائه نقشه‌های پیشنهادی نیز گفته می‌شود، طراح سعی می‌کند طرح خود را بیشتر با تکیه بر نقشه‌های سه بعدی و با زیباسازی آن‌ها توسط رنگ، نور، بافت، قراردادن موضوعات جنبی و ...، که به درک طرح توسط مخاطب کمک می‌نماید، ارائه نماید. زیرا هدف، قبولاندن طرح به کارفرما است نه تولید و ساخت آن. هم‌اکنون نرم افزارهای قوی سه بعدی، نظیر 3DHOME، 3DMAX و Kitchendraw و ... عرضه شده‌اند. که به طراحان بسیار کمک می‌نماید، به طوری که اگر به درستی از آن‌ها استفاده شود تشخیص طرح از عکس دشوار خواهد بود (شکل‌های ۶-۲۵ و ۶-۲۶).



شکل (۶-۲۵)



شکل (۶-۲۶)

۲-۵-۶-۲ ترسیم نقشه‌ها در فاز دو (نقشه‌های اجرایی): در این مرحله نقشه‌ها با اصول رسم و نقشه و با درج تمام جزئیات لازم برای ساخت ترسیم می‌شوند. البته باید از درج جزئیاتی که ممکن است مخاطب را در فهم طرح نقشه دچار مشکل کند خودداری شود (شکل‌های ۶-۲۷ و ۶-۲۸).

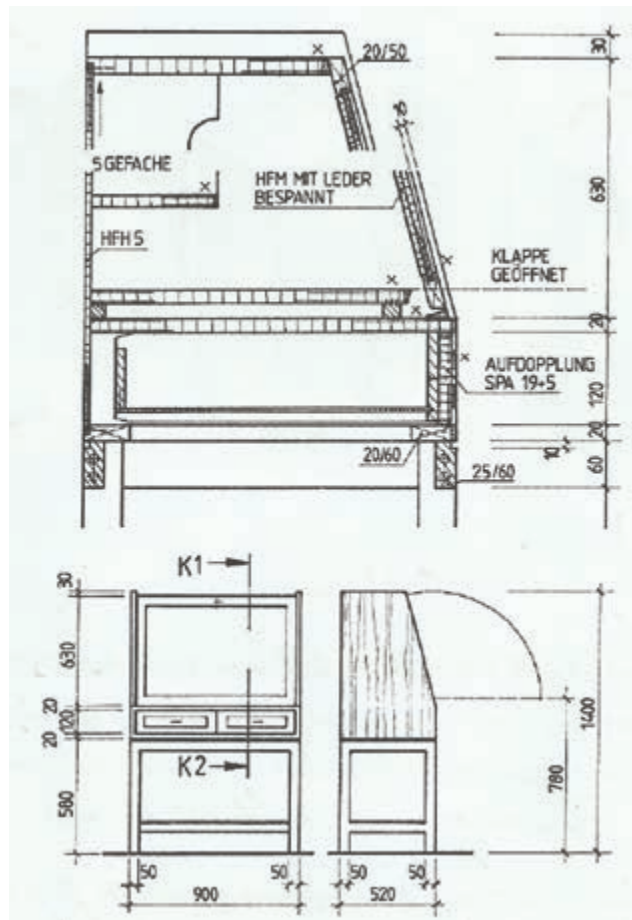

شکل (۶-۲۷)

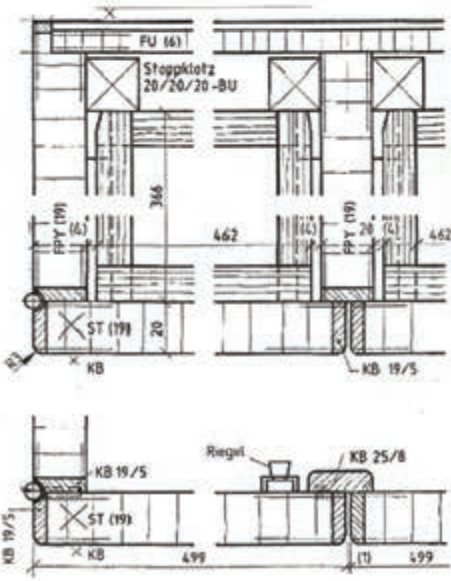
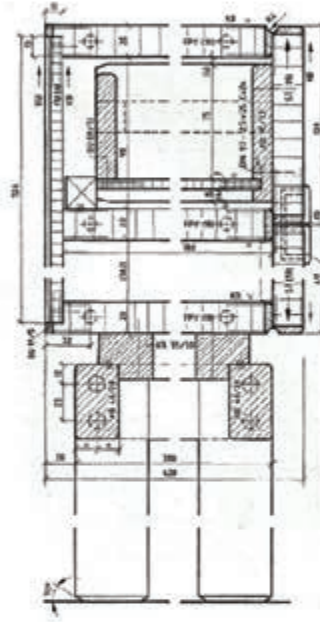
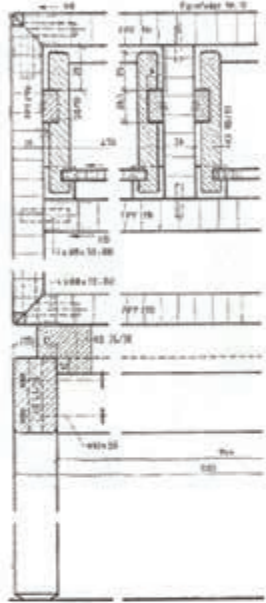
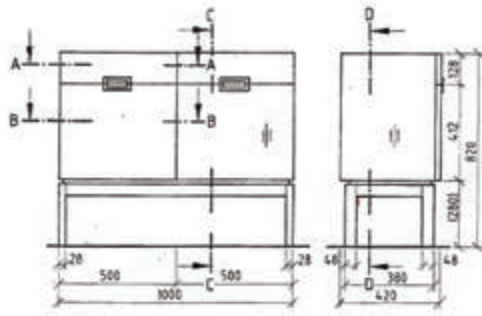

شکل (۲۸-۶)

همان طور که در اشکال ۶-۲۷ و ۶-۲۸ ملاحظه می‌کنید، درک و فهم این گونه نقشه‌ها برای افراد و مخاطبین عادی که زبان نقشه‌کشی را نمی‌دانند مشکل است. اما نقشه‌های فاز یک، که بر ترسیم تصاویر سه بعدی استوار است، برای این گونه مخاطبین، بیشتر قابل درک و فهم خواهد بود. ۵-۷) تکثیر و ارائه نقشه: در این مرحله نقشه‌ها باید تکثیر شوند و در اختیار مخاطب قرار گیرند و معمولاً از ارائه نقشه اصلی، که برای ایجاد آن بسیار زحمت کشیده شده است، خودداری می‌گردد. لازم است یادآوری شود در صورت استفاده از نرم افزار برای ترسیم نقشه در مرحله پیاده‌سازی طرح از دستگاه‌های پرینتر یا پلاتر و در صورت نقشه‌کشی توسط دست از دستگاه‌های مخصوص برای تکثیر استفاده می‌شود و لازم است نقشه اصلی در حافظه‌های جانبی مناسب رایانه، مانند CD یا DVD یا فایل‌های مخصوص نقشه نگه‌داری شوند (شکل های ۶-۲۹ تا ۶-۳۳).

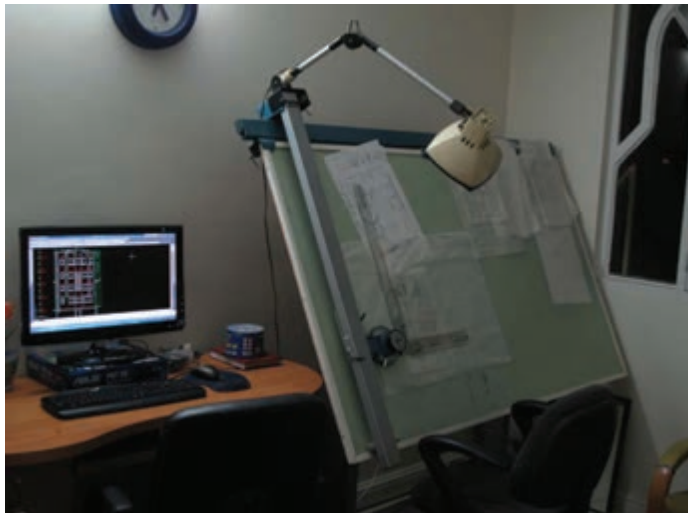

شکل (۶-۲۹)



شکل (۶-۳۰)



شکل (۶-۳۱)



شکل (۶-۳۲)



شکل (۶-۳۳)



سبک‌های طراحی

یکی از شاخصه‌های رشد تمدن، تغییر و تحول در نگرش انسان نسبت به زندگی و به تبع آن تغییر در طراحی در کلیه اسباب و لوازم مورد استفاده در زندگی است (از طراحی در لباس تا معماری و دکوراسیون داخلی منازل و ...). ظهور صنعت در قرن نوزدهم، تغییراتی بنیادین در تفکر و تولید ایجاد کرده و انتقال و تغییر صور و اشکال از معماری سنگین و مکعبی شکل به صور منحنی شکل، یکی از عوامل زمینه ساز در طراحی مبلمان بوده است.

مبلمان از تغییر شکل و تحول چهارپایه‌ها، نیمکت‌ها و میزهای ساده آغاز گشت و این تغییرات تدریجاً و در طول زمان حاصل شد. زمان ساخت نخستین مبل‌های اولیه را، سبب نبودن دست‌یابی به نام سازندگان شان، دقیقاً نمی‌توان مشخص کرد. بعد از قرن ۱۵ میلادی، اولین مبل‌هایی که نام سازندگان و صنعتگران خود را به همراه داشتند، شناسایی شده‌اند. در قرن ۱۸ میلادی مبلمان حجیم و پر زینت، انعکاسی از معماری و اماکن مذهبی آن دوران بود، به طوری که قطعات قطور و خشک و خشن به مدد کنده‌کاری‌های حجیم همراه با نصب قطعات فلزی گران قیمت و سنگ‌ها و چوب‌های کمیاب تزیین می‌شدند و این مخصوص دورانی است که هنوز مهارت‌های فنی و تکنولوژی ماشینی قادر نبود توان سازندگان را افزایش دهد. در عصر رنسانس (انقلاب صنعتی فرانسه)، مهارت‌های فنی فوق‌العاده، موجب پیدایش کنده‌کاری‌های بسیار عالی و بدیع شد که نخسب در ایتالیا و بعدها در آلمان، اسپانیا، فرانسه و بالاخره در انگلستان نمود پیدا کرد و مبل‌های دوره رنسانس دقیقاً از خطوط معماری ساختمان‌ها تأثیر می‌گرفت.

سبک‌های آن دوره به نام سلاطین نام‌گذاری شده بودند، از جمله می‌توان از مبل‌های تئودور، الیزابت، ژاکوبی، ویلیام، ماری، ملکه آن و لوئی فرانسه نام برد. در برخی دیگر از نام سازندگان خود مایه گرفته بودند، از جمله می‌توان از مبل‌های چیپندل (Chippendal)، هپل وایت (Hepple White)، آدام (Adam) و شراتون (Sheraton) نام برد.

در اواخر قرن ۱۷ از چوب گردو به میزان قابل ملاحظه‌ای در ساخت مبلمان استفاده می‌شد و از قرن ۱۸ میلادی به بعد مبل‌های سنتی گسترش یافت و ارزش خود را در دهه‌های بعدی نیز حفظ نمود و حتی امروزه بعد از چندین قرن هنوز از این سبک‌ها استفاده می‌شود. پس از آن، به منظور هماهنگ شدن با معماری تحول یافته، مبلمان نیز به تدریج، نه تنها به لحاظ شکل و سبک، بلکه از نظر نوع مواد و چوب تغییر یافت و چوب‌های مختلفی مثل بلوط، سرو، آبنوس و شاه بلوط به تدریج جایگزین چوب گردو و ماهاگونی شدند.

تزیینات مبلمان در گذشته غالباً در تداخل با مفهوم کاربردی باعث اتلاف وقت و سرمایه می‌شد. این امر هنرمندان سازنده را به سمتی سوق داد که بتوانند با صرف انرژی و وقت کمتر، محصولاتی مقاوم و زیبا و حتی المقدور به صورت ماشینی خلق کنند و در واقع از مصالح به کار رفته در وقت کمتر، حداکثر استفاده را به عمل آوردند.

عمل اتصال و مونتاژ قطعات چوبی از مهارت‌های مربوط به کنده کاری نشأت می‌گرفت. از خراطی چوب جهت سبک کردن مبلمان سنگین و تغییر شکل از قطعات مکعبی مستطیل به استوانه‌ای استفاده شد. پس از اختراع ماشین‌های تراش و با افزایش راندمان کاری فرایندهایی مانند خم کردن چوب، ورقه ورقه کردن و مونتاژ مکانیکی قطعات، به سازندگان انی مدد را رسانید که بتوانند زیباترین و مقاوم‌ترین مبل‌ها را در کوتاه‌ترین زمان ممکن با تناسبات بدیع و بر مبنای

ابعادی استاندارد بیافرینند. همچنین تحول در علم شیمی و فرآورده‌های شیمیایی صنعتی در قیاس با گذشته، انواع مواد جلا دهندهٔ مصنوعی و مقاومی را در اختیار سازندگان قرار داد تا بتوانند به مبل‌ها، نمای دل‌پذیرتری بدهند. صندلی‌ها در تاریخچهٔ مبلمان جای ویژه‌ای دارند و به عبارتی صندلی‌های قدیمی از اجداد مبلمان‌های امروزی محسوب می‌شوند.

از جمله موارد مهم دیگری که در طراحی دکوراسیون مطرح است سبک‌های مختلف چیدمان است که جهت‌آشنایی به تعدادی مهمی از آن‌ها اشاره می‌شود. همان‌طور که قبلاً نیز اشاره شد، در طراحی دکور، انتخاب سبک دکوراسیون نقش مهمی در تعیین مسیر طراحی دارد و بسیار با اهمیت است.

۱-۶-۶ سبک سنتی در طراحی دکوراسیون:

سبک سنتی یکی از معروف‌ترین و پرطرفدارترین و از طرفی اصیل‌ترین سبک‌ها در دکوراسیون داخلی و به خصوص در دکوراسیون اتاق نشیمن است. این سبک جزء معدود سبک‌هایی است که گذر زمان آن را تکراری و کسل‌کننده نمی‌کند و در هر شرایطی می‌تواند ظاهری بسیار شیک و رسمی داشته باشد. عناصری از قبیل اشیا و وسایل سنتی محلی و عتیقه معرف اصلی این سبک در طراحی دکوراسیون داخلی هستند. رنگ‌آمیزی در این سبک از رنگ‌های سنگین و غالباً خنثی تشکیل می‌شود. برای مثال ترکیب زرشکی و طلایی یکی از مهم‌ترین ترکیبات رنگی در دکوراسیون اتاق نشیمن به سبک سنتی است.

بهترین و زیباترین سبک سنتی زمانی در دکوراسیون بوجود می‌آید که این سبک در تمام قسمت‌ها و وسایل موجود به چشم بخورد و هیچ مورد متضاد و مغایری با این سبک وجود نداشته باشد (شکل ۶-۳۴ و ۶-۳۵).



شکل (۶-۳۴)



شکل (۶-۳۵)

۲-۶-۶ سبک کلاسیک در طراحی دکوراسیون:

سبک کلاسیک راحتی و آسایش را با خود به همراه دارد. می‌توان اظهار داشت که سبک کلاسیک همان سبک سنتی است که قدری رنگ و روی عصر معاصر را به خود گرفته است. خیلی از ما ایرانی‌ها در خانه‌هایی متولد شده و رشد کرده‌ایم که دارای سبک کلاسیک بوده‌اند. این سبک دارای ویژگی‌هایی است که آن را از سایر متدها جدا می‌سازد (شکل ۶-۳۶ و ۶-۳۷).



شکل (۳۶-۶)



شکل (۳۷-۶)

- در این بخش نگاه کوتاهی به برخی ویژگی‌های بارز این سبک می‌اندازیم؛
- در این نوع دکوراسیون هر وسیله جای مخصوص به خودش را دارد و در هیچ اثری درهم ریختگی و شلوغی به چشم نمی‌خورد. از نظر بصری نظم و تقارن خاصی را به بیننده القا می‌کند.
 - سبک کلاسیک آرامبخش است. در آن همه چیز از یک قاعده و قانون پیروی می‌کنند و نحوه چیدمان قابل پیش‌بینی است و هیچ چیز دور از انتظار نیست.
 - مبلمان کلاسیک شاید قدری دُمده به نظر برسد اما همه اجزا و وسایل با یکدیگر همخوانی دارند و چیدمان کلی ثابت و پایدار است.
 - همه وسایل با یکدیگر همخوانی دارند و با هم به راحتی ست می‌شوند و هیچ‌گونه چیز غیرمنتظره‌ای در آن به چشم نمی‌خورد.
 - خانه‌های کلاسیک برای تمام گروه‌های سنی مناسب هستند و همه اعضای خانواده در آن احساس راحتی می‌کنند.
 - رنگ‌ها با هم آمیخته شده‌اند و اغلب وسایل در امتداد یک خط افقی قرار می‌گیرند. برخی انحناهای ملایم در برخی از وسایل جانبی نظیر کوسن‌ها و گلدان‌ها مشاهده می‌شود.
 - پارچه‌ها نه خیلی براق هستند نه خیلی مات. طرح پارچه‌های رومبلی معمولاً گلدار با استفاده از رنگ‌های ساده و اغلب خنثی و طرح‌های متقارن هستند.
 - در کاربرد رنگ‌ها اصولاً یک حد وسط رعایت می‌شود. البته گاهی می‌توان از رنگ‌های خیلی روشن و یا خیلی تیره نیز در آن استفاده کرد.
 - جنس مبلمان معمولاً چوب است. چوب‌ها اصولاً منبت کاری شده هستند و روی آن‌ها کار دست مشاهده می‌کنند.
 - رنگ دیوارها سفید، کرم بسیار روشن یا استخوانی است. سقف گاهی دارای گچ بری است.
 - در یک دکوراسیون کلاسیک منطقه غذاخوری یک مکان جداگانه را به خود اختصاص می‌دهد. درون آن بجز میز نهارخوری و صندلی‌ها یک بوفه یا ویتترین برای نگهداری سرویس غذاخوری نیز در نظر گرفته می‌شود.
 - یکی از ویژگی‌های برجسته در دکوراسیون کلاسیک پرده‌ها هستند. پرده‌ها به راحتی

می‌توانند یک خانه کلاسیک را از سایر سبک‌ها مجزا سازند.

• لوازم جانبی که در خانه‌های کلاسیک مورد استفاده قرار می‌گیرند عبارتند از: آباژور، گل و گیاهان طبیعی، آینه، قاب و تابلو و کلکسیون‌های کتاب‌ها.

• انتخاب نورپردازی مناسب می‌تواند ویژگی‌های یک خانه کلاسیک را برجسته‌تر نماید. افزودن لامپ‌های دیواری علاوه بر لامپ‌های سقفی در دکوراسیون خانه‌های کلاسیک متداول است. نور لامپ‌ها اصولاً خنثی و با رنگ‌های بسیار ملایم یا رنگ روز در نظر گرفته می‌شوند.

• سایر وسایل اصولاً از جنس چینی، نقره و شیشه هستند. در آن‌ها طرح‌هایی از نقوش موجود در طبیعت به چشم می‌خورد.

شکل‌های ۳۸-۶ تا ۴۱-۶ نمونه‌ای از طرح‌های کلاسیک است:



شکل (۳۸-۶)



شکل (۳۹-۶)



شکل (۴۰-۶)



شکل (۴۱-۶)

۳-۶-۶ سبک مدرن در طراحی دکوراسیون

در این سبک رنگ‌های روشن و خطوط صاف متعدد دارای نقش اساسی است. سبک مدرن، هم می‌تواند رسمی باشد و هم می‌تواند غیررسمی و اسپرت باشد. ویژگی این سبک کاملاً به نوع و مدل وسایل و پارچه‌ها و چیدمان آن‌ها بستگی دارد. برای مثال در یک اتاق نشیمن مدرن و رسمی تعداد رنگ‌های به کار رفته کمتر است و در طرح‌های موجود در دکوراسیون و خود چیدمان خطوط منظم‌تر و واضح‌تر به چشم می‌خورند. در حالی که در چیدمان مدرن غیررسمی تعداد رنگ‌ها بیشتر است و وسایل و لوازم به کار برده شده بسیار ساده هستند. در این سبک شما می‌توانید داخل حمام را با آینه‌های بزرگ پُر کنید و با استفاده از رنگ‌های روشن در دکوراسیون، صمیمیت را وارد روابط افراد کنید. از مهم‌ترین رنگ‌های این سبک می‌توان به رنگ قرمز اشاره کرد. همچنین در

توانایی طراحی انواع چوب

انتخاب لوازم اتاق می‌توانید به رنگ‌های صورتی، نارنجی، خرمایی و دیگر رنگ‌های خانواده قرمز نگاه ویژه‌ای داشته باشید. استفاده از پرده‌های مدرن، فرش‌های اسپرت و چراغ‌های موضعی از دیگر ویژگی‌های طراحی دکوراسیون به سبک مدرن است (شکل ۴۲-۶ تا ۴۵-۶).



شکل (۴۲-۶)



شکل (۴۳-۶)

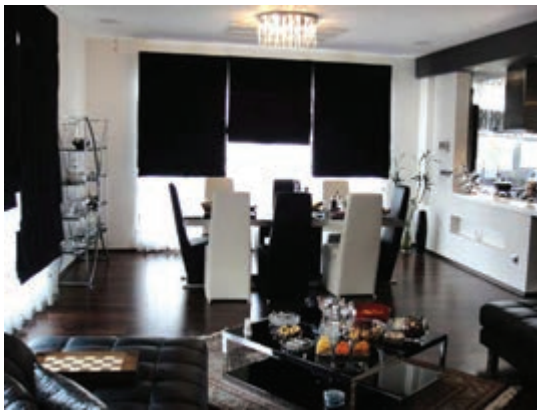

شکل (۴۴-۶)



شکل (۴۵-۶)

۴-۶-۶ سبک رمانتیک در طراحی دکوراسیون

اگر می‌خواهید فضای مورد نظر همیشه تداعی کننده فصل بهار باشد، دکوراسیون رمانتیک می‌تواند انتخاب مناسب باشد. از ویژگی‌های این سبک دکوراسیون، که بر گرفته از سبک مدرن است، می‌توان به تخت‌های مزین به حریر و تافته و حمام‌هایی با در شیشه‌ای و جکوزی‌های تعبیه شده در اتاق اشاره کرد (شکل ۴۶-۶).



شکل (۴۶-۶)

۵-۶-۶) سبک مینی‌مالیسم در طراحی دکوراسیون

سبک مینی‌مالیسم برگرفته از طراحی و فرهنگ ژاپن است که میل به آرامش و تعادل معنوی دارد. این سبک که از پرتفردارترین سبک‌های دکوراسیون است مناسب افرادی است که برای استراحت پس از یک روز پرکار در طلب یک فضای آرام هستند. رنگ‌های غالب سبک مینی‌مال سفید، خاکستری و سیاه‌اند. از دیگر ویژگی‌های این نوع طراحی استفاده از مجسمه‌ها و تابلوهای لوکس است (شکل ۴۷-۶).



شکل (۴۷-۶)

۶-۶-۶) سبک کانتی در طراحی دکوراسیون

این سبک طراحی، ساده، راحت، خالی از تصنع، بسیار دنج و راحت است و با یک زندگی آرام سازگار است. براساس یک قاعده، دیوارها با دیوارپوش پوشانده شده و فضای اتاق از صندلی، میز، چراغ خواب، تخت، فرش، تابلوهای نقاشی و مبلمان پُر شده است (شکل ۴۸-۶).



شکل (۴۸-۶)

۷-۶-۶) سبک روستایی در طراحی دکوراسیون

در این سبک تنها ویژگی‌ای که بسیار مشهود و محسوس است سادگی و بی‌آلایشی آن است. در این سبک بیشتر از پارچه‌هایی از جنس شانل و پنبه استفاده می‌شود و وسایل به ساده‌ترین حالت ممکن کنار هم چیده می‌شوند. چیدمانی به سبک روستایی به گونه‌ای باشد که برای افرادی وارد

توانایی طراحی انواع چوب

شونده تداعی کننده روستا و طبیعت بکر باشد. از این رو باید بیشتر از رنگ‌هایی که در طبیعت وجود دارد، مثل سبز، قهوه‌ای و هم چنین عناصر طبیعی از قبیل چوب و سنگ استفاده شود. چنین سبکی احساس بسیار تسکین دهنده‌ای را در فضا القا می‌کند (شکل ۴۹-۶).



شکل (۴۹-۶)

۸-۶-۶ سبک آسیایی در طراحی دکوراسیون

سبک آسیایی در دکوراسیون منزل، که اغلب از آن به عنوان سبک شرقی نام برده می‌شود، شامل سبک‌های ژاپنی، چینی، ویتنامی و دیگر فرهنگ‌های شرقی است. از این رو که در بسیاری از دکوراسیون‌های شرقی ممکن است از عناصر دکوراسیونی موجود در فرهنگ‌های متعدد مذکور استفاده شود، سبک آسیایی (شرقی) گلچینی از عناصر موجود در دکوراسیون ملل شرقی است (شکل ۵۰-۶ تا ۵۲-۶).



شکل (۵۰-۶)



شکل (۵۱-۶)



شکل (۵۲-۶)

۹-۶-۶) سبک تلفیقی در طراحی دکوراسیون

در چنین سبکی دو یا چند سبک مختلف به نوعی با هم ادغام می‌شوند و از زیباترین ویژگی‌ها و از قسمت‌های هر سبکی در آن استفاده شده است. در حقیقت این سبک گلچینی از دو یا چند سبک است. برای مثال از مبلمانی مدرن در کنار کف پوش سنگی استفاده می‌شود که هر یک نماینده یک سبک هستند و حالت‌های فراوان دیگر که می‌تواند با این سبک به وجود آورد. تنوع این سبک بسیار زیاد است زیرا می‌توانیم عناصر مختلف سبک‌های مختلف را به حالت‌ها متعددی با هم تلفیق کنیم (شکل ۶-۵۳ تا ۶-۵۵)



شکل (۶-۵۳)



شکل (۶-۵۴)



شکل (۶-۵۵)

آزمون پایانی ?

پروژه: هنرجویان با نظر هنرآموز محترم یک فضا از فضاهای منزل خود را انتخاب کنند و با در نظر گرفتن یکی از سبک‌های طراحی، نسبت به طراحی دکور آن، اقدام و نقشه‌های پیشنهادی و اجرایی را به صورت تکی و ترکیبی تهیه نمایند.