

پیمانہ می مہارتی شمارہ می پنج

ہدف کلی: توانائی دوخت اولیہ

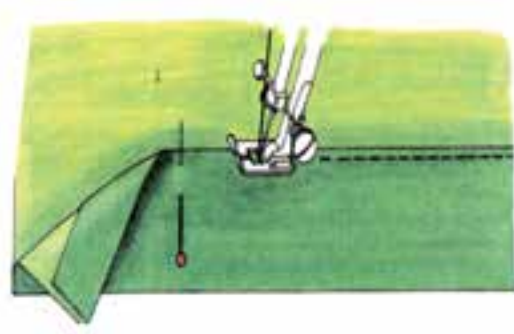

فہرست تجهیزات و وسایل مورد نیاز:

- پارچہ
- نخ کوک
- سوزن دوخت دستی
- سنجاق و جا سنجاقی
- انگشتانہ
- ماشین دوخت ہمہ کارہ، راستہ دوز، سردوز یا اور لوک
- اتو
- میز اتو
- پارچہ می مخصوص اتو
- پا صاف کن لہی دامن

زمان بہ ساعت	
نظری	عملی
۳	۱۶

هدف های رفتاری

انتظار می رود فراگیرنده ، پس از مطالعه ی این واحد درسی بتواند به اهداف ریز دست یابد:

- ۱- انواع کوک با دست را توضیح دهد.
- ۲- انواع کوک با دست را بدوزد.
- ۳- انواع درز را شرح دهد.
- ۴- انواع درز را بدوزد.
- ۵- انواع پاکدوزی را انجام دهد.
- ۶- انواع گوشه سجاف ها را بدوزد.
- ۷- دوخت پنس های لباس را انجام دهد.

پیش‌آزمون



بله	خیر
<input type="checkbox"/>	<input type="checkbox"/>
<input type="checkbox"/>	<input type="checkbox"/>
<input type="checkbox"/>	<input type="checkbox"/>
<input type="checkbox"/>	<input type="checkbox"/>
<input type="checkbox"/>	<input type="checkbox"/>
<input type="checkbox"/>	<input type="checkbox"/>
<input type="checkbox"/>	<input type="checkbox"/>
<input type="checkbox"/>	<input type="checkbox"/>
<input type="checkbox"/>	<input type="checkbox"/>
<input type="checkbox"/>	<input type="checkbox"/>
<input type="checkbox"/>	<input type="checkbox"/>
<input type="checkbox"/>	<input type="checkbox"/>
<input type="checkbox"/>	<input type="checkbox"/>
<input type="checkbox"/>	<input type="checkbox"/>
<input type="checkbox"/>	<input type="checkbox"/>
<input type="checkbox"/>	<input type="checkbox"/>
<input type="checkbox"/>	<input type="checkbox"/>
<input type="checkbox"/>	<input type="checkbox"/>
<input type="checkbox"/>	<input type="checkbox"/>
<input type="checkbox"/>	<input type="checkbox"/>
<input type="checkbox"/>	<input type="checkbox"/>
<input type="checkbox"/>	<input type="checkbox"/>

- ۱- آماده‌سازی وسایل و تجهیزات را می‌دانم.
- ۲- برآورد و تخمین صحیح مواد مورد نیاز و آماده‌سازی مواد مصرفی را می‌دانم.
- ۳- انواع پارچه (پنبه، کتان، ابریشم، پشم، ویسکوز، پلی استر، نایلون) را می‌شناسم.
- ۴- طریقه‌ی نگهداری و شست‌وشوی پارچه‌ها (پنبه، کتان، ابریشم، پشم، ویسکوز، پلی استر، نایلون) را می‌دانم.
- ۵- نحوه‌ی پهن کردن الگو روی پارچه با عرض‌های مختلف را می‌دانم.
- ۶- شناخت اصول قرارگیری الگو روی یک لای یا دولای پارچه را می‌دانم.
- ۷- اصول صاف کردن پارچه را می‌دانم.
- ۸- نحوه‌ی، برش پارچه‌هایی با نقوش سربالا را می‌دانم.
- ۹- نحوه‌ی برش پارچه‌های حاشیه‌دار را می‌دانم.
- ۱۰- نحوه‌ی برش پارچه‌های راه‌راه عمودی و افقی را می‌دانم.
- ۱۱- نحوه‌ی برش پارچه‌های راه‌راه با خطوط ترسیمی در یک جهت را می‌دانم.
- ۱۲- نحوه‌ی انتقال الگو روی پارچه با کاربن را می‌دانم.
- ۱۳- نحوه‌ی انتقال الگو روی پارچه با صابون را می‌دانم.
- ۱۴- نحوه‌ی انتقال الگو روی پارچه با کوک شل را می‌دانم.
- ۱۵- نحوه‌ی انتقال الگو روی پارچه با چرت‌زدن را می‌دانم.
- ۱۶- سرعت عمل و کیفیت کار نهایی روش‌های انتقال الگو روی پارچه را انجام می‌دهم.

هنرجوی محترم

- در صورت منفی بودن پیش‌آزمون تا پیمانه‌ی مهارتی را دوباره تکرار کنید.
- در صورت منفی بودن پیش‌آزمون تا پیمانه‌ی مهارتی را دوباره تکرار کنید.
- در صورت منفی بودن پیش‌آزمون تا پیمانه‌ی مهارتی را دوباره تکرار کنید.
- در صورت منفی بودن پیش‌آزمون تا پیمانه‌ی مهارتی را دوباره تکرار کنید.



تصویر ۱-۱

به کار بردن انگشته در مواقعی که دست دوزی می کنید، ضروری است. به کار بردن انگشته به سرعت عمل می افزاید و نوک انگشت را از خراشیدگی محفوظ نگه می دارد. (تصویر ۱-۱)



انواع کوک با دست

کوک که ساده ترین و ابتدایی ترین دوخت با دست به شمار می آید در انواع گوناگون و به تناسب کار دوخت استفاده می شود.



تصویر ۱-۲

این دوخت برای اتصال موقت تکه های لباس به کار می رود. طول هر کوک شلال در حدود «۵/۰ تا ۱ سانتی متر» و فواصل آن نیز مساوی شلال است. فواصل شلال های کوک تا لبه ی پارچه را به طور مساوی در نظر بگیرید تا چنانچه خواستید آن را بدوزید، خطوط دوخت تا لبه، صاف و یکنواخت باشد. (تصویر ۱-۲)



تصویر ۱-۳

این دوخت برای اتصال دائم تکه های لباس و مواقعی که دوام و استحکام دست دوزی مورد لزوم باشد، به کار می آید، این کار به خوبی کار بخیه ی ساده ماشین دوخت است. (تصویر ۱-۳)

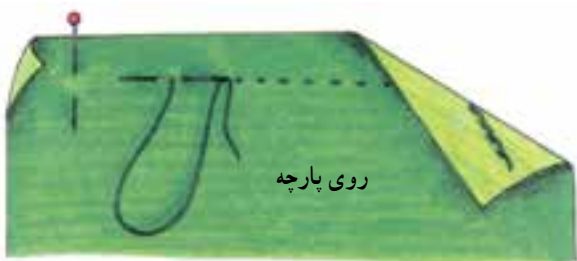

تصویر ۱-۴

شیوه ی این دوخت بسیار شبیه بخیه ی معمولی است؛ با این تفاوت که در فاصله ی بخیه ها فضای دوخته شده و معادل طول بخیه ها باقی می ماند. بخیه ی تزیینی برای شلال دوزی میج، یقه، جیب و سایر قسمت های لباس به کار می رود. پس از اتمام دوخت لباس و آخرین اتوکشی، با استفاده از الیاف نخ ضخیم، بخیه ی تزیینی را روی آن بدوزید. (تصویر ۱-۴)





کوک جسته



تصویر ۱-۵

این کوک به خصوص جهت اتصال لایی به پارچه ی لباس یا ثابت نگه داشتن یقه انگلیسی، آرشال و ... به کار می رود. دوخت جسته در پشت پارچه انجام می گیرد. لایی توسط شلال های کوچک اریب به پارچه ی لباس وصل می گردد. فواصل و طول شلال ها یک سانتی متر است. (تصویر ۱-۵)



زیگزاگ ساده

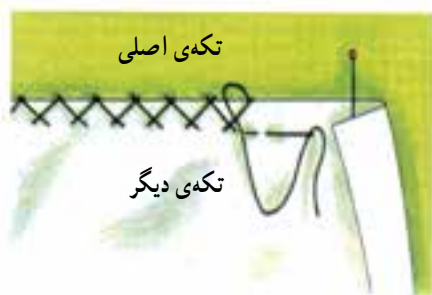

تصویر ۱-۶

این نوع دوخت برای اتصال یک تکه روی قسمت دیگر استفاده می شود. زیگزاگ از چپ به راست دوخته می شود. در هر بار، سوزن را در ضخامت چند تار از پارچه فرو ببرید و خارج سازید. توجه کنید که نخ محکم کشیده نشود. (تصویر ۱-۶)

انواع دوخت درزها

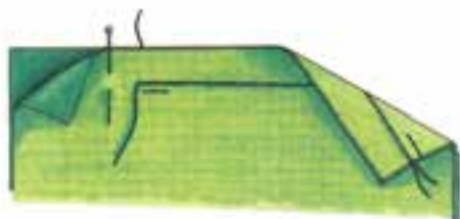

تصویر ۱-۷

این نوع درز، ساده ترین دوخت برای اتصال تکه های لباس به یکدیگر است که معمولاً توسط ماشین دوخت دوخته می شود و عرض جادرز در حدود «۱/۵ تا ۲ سانتی متر» است. برای دوام بیش تر ابتدا و انتهای آن را دوبار بدوزید. (تصویر ۱-۷)



درز ساده

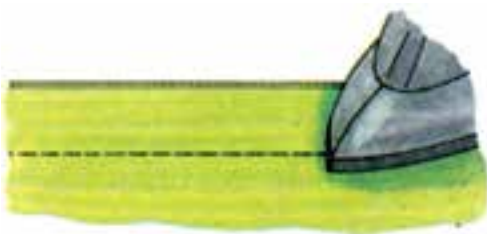

الف

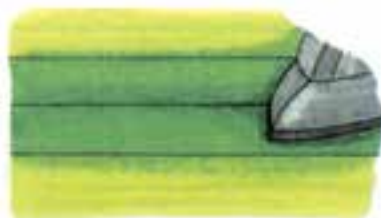

ب

تصویر ۱-۸

توجه کنید:

پس از دوختن و قبل از آن که ضخامت جادرز را به طرفین باز کنید، روی خط دوخته شده را از سمت پشت اتو نمایید. (تصویر ۸- الف)
جادرزهای را توسط انگشتان دست چپ کاملاً باز کنید و سپس به وسیله ی نوک اتو خط درز را اتو نمایید. (تصویر ۸- ب)

دو درزه (دو فرانسوی)



دو درزه مناسب ترین دوخت جهت پارچه های لطیف (خصوصاً حریر) است.



الف

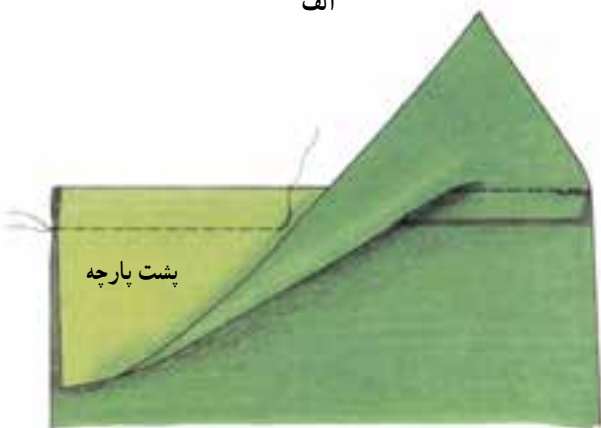

ب

تصویر ۹-۱

◀ ابتدا دو لایه ی پشت پارچه را روی هم قرار دهید و درز را در سمت روی پارچه بدوزید. جادرز را به یک سمت بخوابانید و اتو نمایید. آن گاه عرض جادرز را به یک اندازه و مساوی «۴ میلی متر» قیچی کنید. (تصویر ۹-۱-الف)

* سپس پارچه را به طرف پشت برگردانید و دوباره درز بگیرید، به طوری که ضخامت درز اول درست در میان درز دوم واقع شود.



توجه کنید:

◀ توجه کنید تمیز کردن درز قبل از چرخ کردن درز دوم است؛ زیرا، اگر تارهایی از پارچه باقی بماند به دلیل لطافت پارچه، از رو نمایان خواهد شد. (تصویر ۹-۱-ب)

دو درزه شکسته

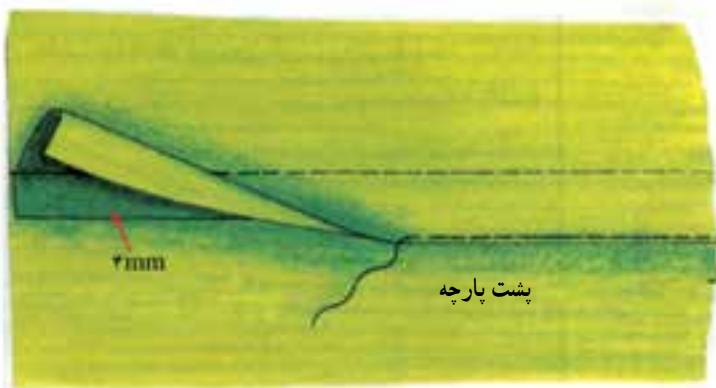

تصویر ۱۰-۱

◀ ابتدا یک درز ساده بدوزید، سپس درزها را به یک طرف بخوابانید و اتو بزنید. آن گاه عرض جادرز زیرین را «۴ میلی متر» کنید و مقدار اضافی آن را بچینید. سپس لبه ی فوقانی را «تا» نمایید، روی پارچه را کوک بزنید و لب به لب آن را بدوزید. در درزهای دوبله، چنانچه نخ از نوع ضخیم تر انتخاب شود جلوه ی شلال ها بیشتر می شود. (تصویر ۱۰-۱)

درز دوبله خوابیده

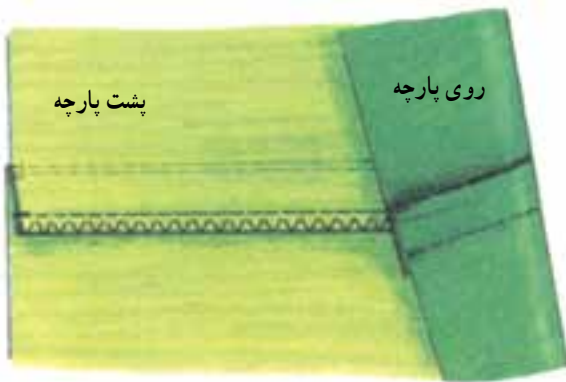

تصویر ۱-۱۱

◀ درزهای دوبله جهت پوشاک اسپرت استفاده می شود. پس از دوختن درز معمولی، جادرز آن را به یک سمت بخوابانید و اتو کنید. لبه ی درزها را با دوخت پاکدوزی نمایید و سپس در سمت روی پارچه، لبه ی درز را به فاصله ی «۷۵/۰ سانتی متر» از درز قبلی، روی ضخامت جادرز، چرخ کنید. اگر می خواهید که خیلی ضخیم نشود می توانید همانند تصویر ۱-۱۰، سمت داخلی را باریک کرده و سپس بدوزید. (تصویر ۱-۱۱)

انواع پاکدوزی (لبه دوزی)



پاکدوزی به دوخت های مختلفی اطلاق می شود که مانع از ریشه شدن جادرز پارچه شود. بدیهی است که برای هر پارچه، نوع بخصوصی از پاکدوزی به کار می رود.

پاکدوزی ساده بادیست

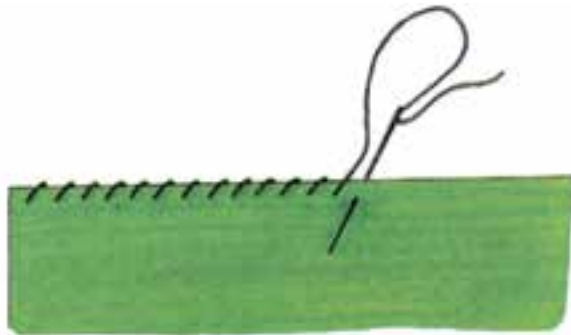

تصویر ۱-۱۲

◀ معمول ترین نوع تمیز دوزی به شمار می رود. پس از اتمام چرخ و اتوی درز، سوزن را به طور مایل و از چپ به راست داخل جادرز فرو ببرید و خارج سازید. بلندی هر پایه ی دوخت را در حدود «۴ میلی متر» بگیرید و پایه ها را معادل «۵/۰ سانتی متر» از هم فاصله دهید. (تصویر ۱-۱۲)

پاکدوزی بادندان موشی

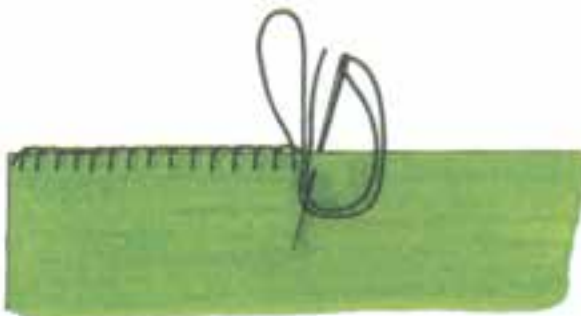

تصویر ۱-۱۳

◀ این دوخت برای پوشاکی که نیاز به دوام بیش تر دارد و زیاد پوشیده می شود، به کار می رود. نوع جنس نخ را متناسب با پارچه انتخاب کنید. به طور کلی، نخ های ظریف تر مناسب ترند؛ زیرا، پس از اتوی مجدد، جادرز در پاکدوزی در سمت روی پارچه دیده نخواهد شد. (تصویر ۱-۱۳)

پاکدوزی بانوار اریب



با استفاده از نوار اریب آماده می‌توانید درزها را نوار کنید.

این نوع پاکدوزی منحصرأً برای پارچه‌هایی است که دارای ضخامت زیاد هستند و به سرعت نیز ریش می‌شوند. (مانند: پارچه‌های تویید درشت)

نوار اریب



پشت پارچه

◀ **روش اول:** برای دوختی ظریف‌تر به کار می‌رود. نوار اریب را با جادرز، درز می‌گیرید و آن را به سمت پشت برمی‌گردانید و می‌دوزید. (تصویر ۱۴-۱)

تصویر ۱۴-۱

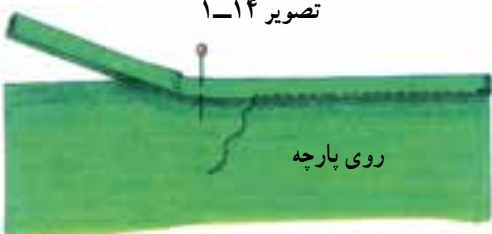

روی پارچه

◀ **روش دوم:** برای نوار کردن درز، کافی است ضخامت لبه‌ی جادرز را در میان «تای» نوار اریب قرار دهید، کوک بزنید و سپس بدوزید. (تصویر ۱۵-۱)

تصویر ۱۵-۱

پاکدوزی توسط قچی زیگزاگ



◀ مواقعی که لباس تمام آستر می‌شود (مانند کت، پالتو و ...) می‌توان درزها را توسط قیچی زیگزاگ تمیز کرد. (تصویر ۱۶-۱)

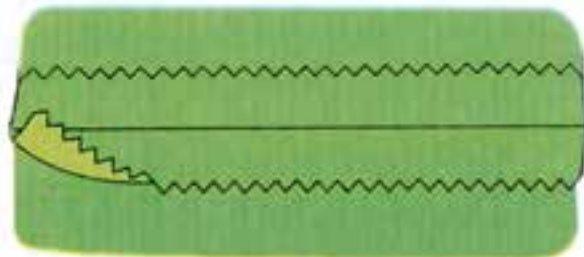

تصویر ۱۶-۱

پاکدوزی توسط قچی زیگزاگ و دوخت ساده



◀ اگر بخواهید دوام پاکدوزی با قیچی را بیش‌تر کنید، می‌توانید ابتدا لبه‌ی جادرز را در فاصله‌ی «۵/۰ سانتی‌متری» یک رج بدوزید و سپس لب جادرز را توسط قیچی زیگزاگ بچینید. (تصویر ۱۷-۱)



تصویر ۱۷-۱

پاکدوزی بادوخت ساده ماشین دوخت



تصویر ۱-۱۸

این نوع پاکدوزی برای پارچه های پنبه ای و لطیف مورد استفاده قرار می گیرد. برای این تمیزدوزی، پس از چرخ و اتو کردن، لبه ی جادرز را به طرف داخل به عرض «۳ میلی متر» «تو» بگذارید، به طوری که فقط بتوانید روی آن را بدوزید سپس ضخامت جادرزها را با دقت اتو نمایید. (تصویر ۱-۱۸)



تصویر ۱-۱۹

پاکدوزی بادوخت زیگزاگ ماشین دوخت



این کار توسط ماشین دوخت به راحتی انجام می شود. کافی است درجه ی چرخ را روی دوخت زیگزاگ میزان کنید، سپس کناره های جادرزها را زیگزاگ بزنید و لبه ی اضافه ی آن را بچینید. (تصویر ۱-۱۹)

پاکدوزی باپایمی مخصوص و ژیتون یا دکمه مخصوص پاکدوزی ماشین دوخت

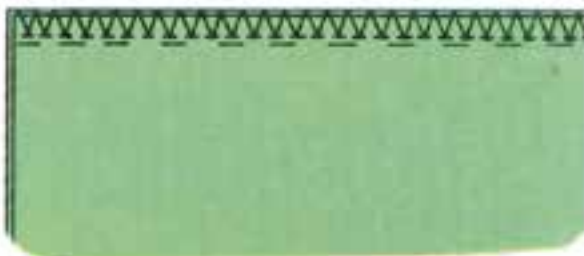

تصویر ۱-۲۰

معمولاً این دوخت برای تمیز کردن پارچه های خیلی لطیف و نازک استفاده نمی شود؛ زیرا، باعث جمع شدن درز می گردد. به طور کلی پارچه هایی با ضخامت معمولی را پاکدوزی می نماید. (تصویر ۱-۲۰)

پاکدوزی باپسرخ های سردوز (اورلوک)



این نوع ماشین های دوخت مخصوص پاکدوزی و تمیزدوزی درزهاست. معمولاً همراه پاکدوزی می توان لبه ی درزها را صاف کرد. بعضی از انواع این ماشین های دوخت همراه با پاکدوزی دوخت ساده را نیز انجام می دهند. (تصویر ۱-۲۱)



ب- اورلوک ۵ نخ پاکدوزی همراه با دوخت ساده چرخ اورلوک «اضافه درز چیده می شود»

الف- پاکدوزی اورلوک

تصویر ۱-۲۱

انواع پس دوزی (تودوزی)



پس دوزی یا تودوزی به دوخت‌هایی اطلاق می‌شود که برای «تو» گذاشتن لبه‌ی آستین، دامن، کت و ... استفاده می‌شود.

تودوزی بالایی زانفیکس

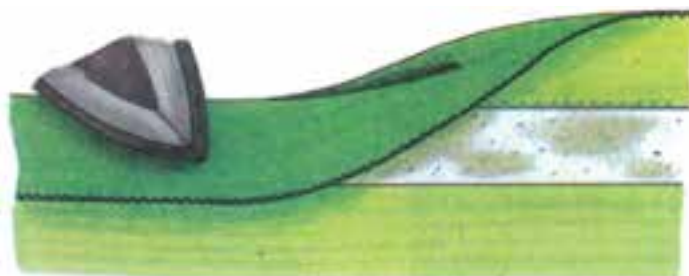

تصویر ۱-۲۲

▲ لایه‌ی زانفیکس را داخل لبه‌ی سجاف یا لباس قرار دهید به طوری که یک سانتی متر کم‌تر از لبه‌ی سجاف لباس باشد. (می‌توانید یک لبه‌ی لایی را قبلاً به سجاف بدوزید). آن‌گاه به آرامی روی آن را اتو کنید. توجه نمایید لایی زانفیکس بیرون از لبه‌ی سجاف نباشد؛ زیرا در این صورت به کف اتو می‌چسبد و آن را کنیف می‌کند. (تصویر ۱-۲۲)

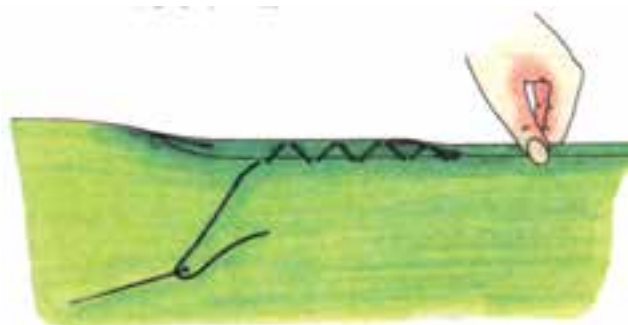

تصویر ۱-۲۳

پیچ (رُل)



▲ این نوع دوخت جهت لبه‌دوزی انواع پارچه‌های شیفون، ارگانزا و به‌طور کلی پارچه‌های لطیف استفاده می‌شود. لبه‌ی پارچه را تاب بدهید و لوله کنید؛ به طوری که عرض ضخامت قسمت تاب در حدود «۲ تا ۳ میلی‌متر» شود. سپس سوزن را از داخل «تای» پارچه رد کنید و هر بار یک تار از پارچه را بگیرید. (تصویر ۱-۲۳)



تصویر ۱-۲۴

نوع دیگر پیچ (رُل)



◀ لبه‌ی این دوخت مانند پیچ (رُل) لوله می‌شود. با سوزن از زمینه‌ی کار یک تار پارچه را بگیرید سپس از داخل «تای» پارچه رد کنید تا نخ دوخت کاملاً مخفی بماند. (تصویر ۱-۲۴)

پس دوزی مخنی

این نوع پس دوزی در مواردی به کار می رود که دوخت نباید از سمت رو یا از سمت پشت لباس دیده شود.

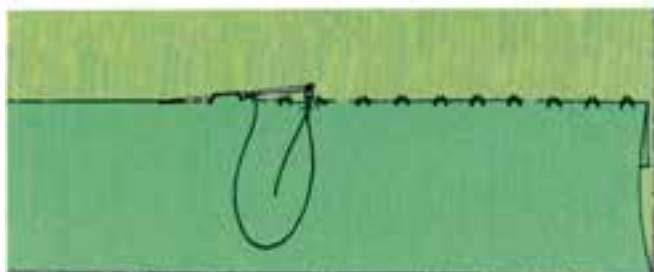

تصویر ۱-۲۵

◀ اگر این پس دوزی را برای دوخت لبه‌ی دامن به کار می‌برید، در فاصله‌ی هر چند بخیه، یک بار آن را محکم کنید. (تصویر ۱-۲۵)

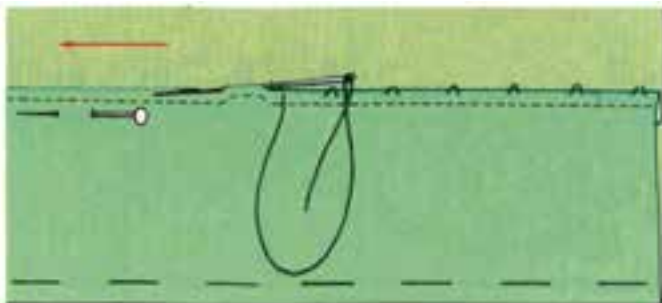

تصویر ۱-۲۶

◀ این نوع پس دوزی مانند شکل قبلی است. فقط قبل از «تا» کردن لبه‌ی دامن، لبه را یک بار بدوزید و سپس پس دوزی نمایید. (تصویر ۱-۲۶)

پس دوزی توأم با ماشین دوخت (داخل سجاف)

این دوخت در پس دوزی پارچه‌های پشمی مورد مصرف قرار می‌گیرد.

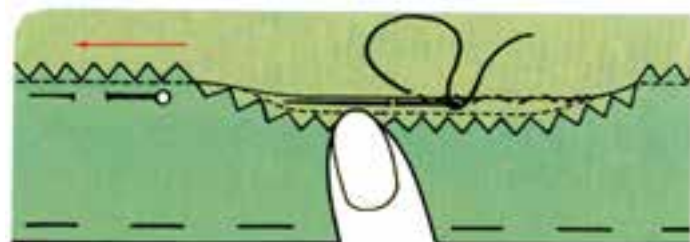

تصویر ۱-۲۷

◀ ابتدا لبه‌ی «تو» رفته را در فاصله‌ی ۵/۰ سانتی‌متر از لبه پارچه بدوزید (بخیه‌ی چرخ معمولی باشد). لبه‌ی پارچه را با قیچی زیگزاگ، قیچی نمایید و مانند شکل پس دوزی کنید. در این روش، نخ پس دوزی شل دوخته می‌شود. دوخت از روی پارچه مشخص نمی‌گردد. (تصویر ۱-۲۷)

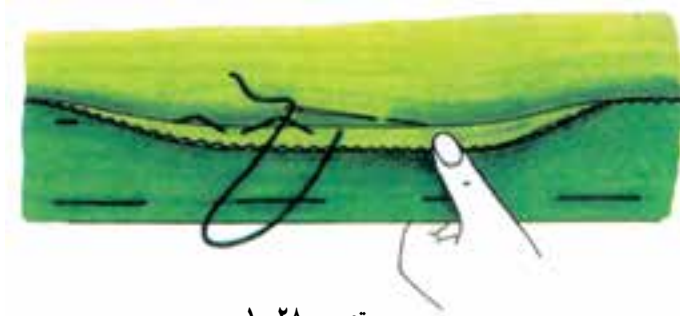

تصویر ۱-۲۸

◀ در این روش مانند شکل قبلی عمل کنید. فقط لبه‌ی پارچه را با ماشین دوخت پاکدوزی نمایید. (تصویر ۱-۲۸)

بیمانه مهارتی: توانایی دوخت های (اولیه خیاطی)

استاندارد مهارت: نازکدوزی زنانه (درجه ۲)

شماره شناسایی: ۵-۴/۲/۴۱/۹۱-۷ و ۸۸

شماره شناسایی: ۴/۲/۴۱/۹۱-۷ و ۸۸

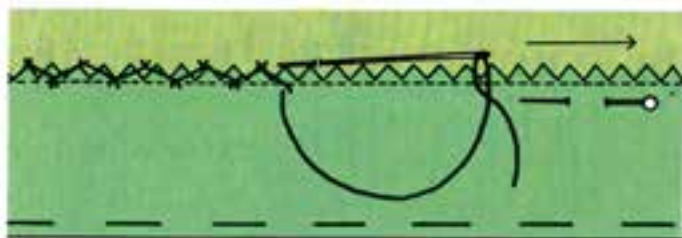

پس دوزی زیگزاگ ساده



تصویر ۱-۲۹

▲ لبه‌ی پارچه را پاکدوزی کنید (در این جا از قیچی زیگزاگ استفاده شده است). پس از «تو» گذاشتن لبه‌ی پارچه آن را با دقت و از سمت چپ به راست زیگزاگ بزنید. هر بار چند تار از پارچه را بگیرد. (تصویر ۱-۲۹)

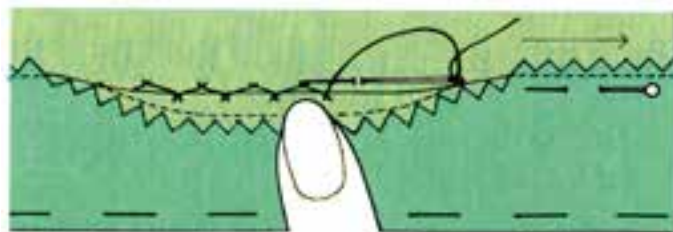

پس دوزی زیگزاگ (داخل بجاف)



تصویر ۱-۳۰

▲ این روش مانند زیگزاگ ساده بوده، ولی به صورت مخفی است. توجه کنید که نخ آن را محکم نکشید؛ زیرا، دوخت زیگزاگ نباید در سمت روی پارچه نمایان شود. (تصویر ۱-۳۰)

تو دوزی با ماشین دوخت

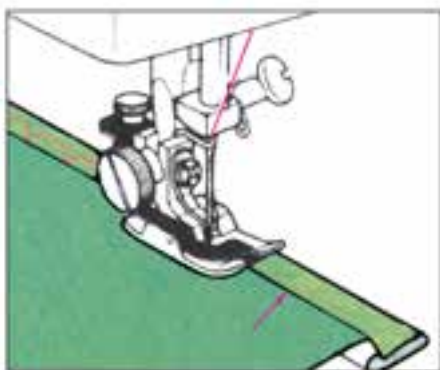

تصویر ۱-۳۱

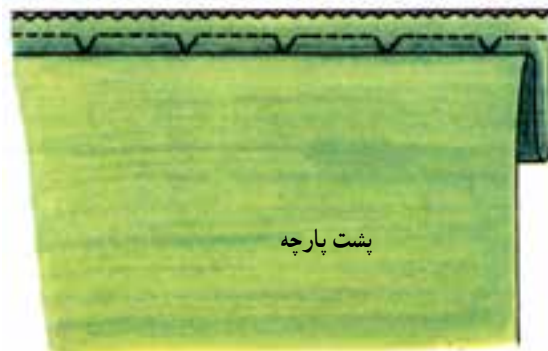

تصویر ۱-۳۲

▲ لبه‌ی پارچه را پاکدوزی کنید. سپس به اندازه‌ی لازم آن را «تو» بگذارید و کوک بزنید. دوباره آن را «تا» کنید و از پایه‌ی مخصوص پس دوزی استفاده نمایید. (تصاویر ۳۱ و ۳۲-۱)

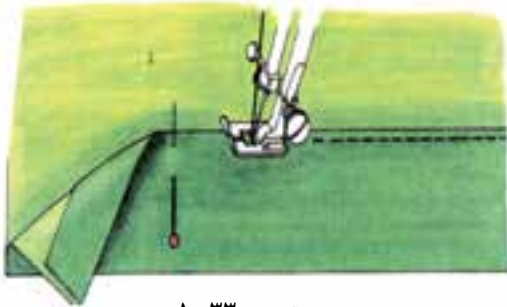

تصویر ۱-۳۳

تودوزی بادوخت ساده ماشین دوخت

* بیشترین کاربرد آن در مورد پارچه‌های نسبتاً ظریف است؛ زیرا در مورد پارچه‌ی ضخیم، به علت «تا» شدن لبه‌ی سجاف ضخامت زیادی ایجاد می‌شود.

◀ لبه‌ی پارچه را به مقدار معین «تا» بزنید، اتو کنید، سپس لبه‌ی «تو» رفته را بدوزید. (تصویر ۱-۳۳)

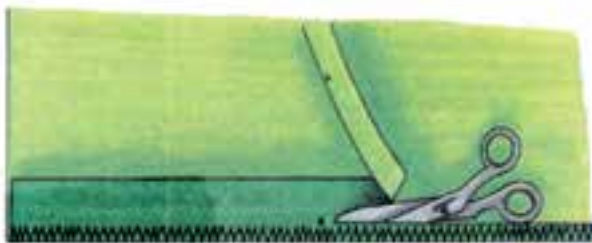

تصویر ۱-۳۴

پاکدوزی بادوخت زیگزاک ماشین دوخت

◀ لبه‌ی پارچه را حدود «۲ سانتی متر» «تا» کنید و با درجه‌ی زیگزاک لبه را زیگزاک نمایید. سپس مقدار اضافی را بچینید. (تصویر ۱-۳۴)



پاصاف کن، علامت گذاری توسط سنجاق پاصاف کن، علامت گذاری توسط گچ

تصویر ۱-۳۵

خطکش پاصاف کن

◀ پاصاف کن ابزاری است که می‌توان برای صاف کردن لبه‌ی دامن‌ها (دامن‌های ترک و کلوش) از آن استفاده کرد. بعضی از انواع آن توسط گچ یا سنجاق و در مدل‌های مختلف تهیه می‌شود. علامت گذاری توسط سنجاق صحیح‌تر است؛ زیرا ضخامت گچ و نیز زدودن آن از روی پارچه‌ها میسر نخواهد بود. (تصویر ۱-۳۵)



تصویر ۱-۳۶

تودوزی لبه‌ی دامن کلوش

دوخت لبه‌ی دامن کلوش، بسته به ضخامت و نوع پارچه متفاوت است، ولی صاف کردن لبه‌ی آن در تمام کلوش‌ها، فون زیاد، ترک‌ها و ... الزامی است.
* برای این منظور قبل از صاف کردن پایین دامن، حداقل بیست و چهار ساعت آن را از قسمت کمر آویزان کنید.

◀ سپس توسط پاصاف کن لبه‌ی دامن، کوتاه‌ترین قسمت لبه‌ی دامن را در نظر بگیرید. دور تا دور دامن را مساوی آن علامت بگذارید (با استفاده از پودر پاصاف کن یا سنجاق یا حتی با به کار بردن یک خط کش بلند «T»). نقاط علامت گذاری شده را بچینید. (تصویر ۱-۳۶)

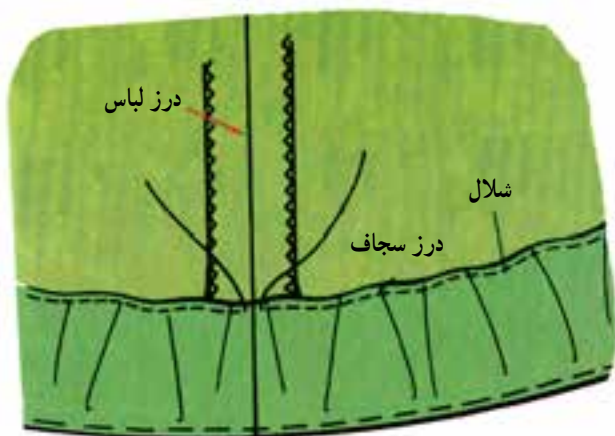

تصویر ۱-۳۷

◀ پارچه‌هایی که با ضخامت متوسط، قابلیت جمع شدن با بخار اتو را دارند، در فاصله‌ی چند میلی‌متر از لبه‌ی پارچه یک رج شلال درشت با ماشین دوخت یا شلال ریز با دست بدوزید (درزهای داخل سجاف باید با درز لباس مماس باشند). نخ شلال را بکشید؛ به طوری که گشادی اضافی «توی» لب دامن کاملاً به خُرد برود و صاف و مرتب شود. سپس توسط اتو بخار یا پارچه‌ی مرطوب خُردهای لب دامن را اتو کنید. (تصویر ۱-۳۷)

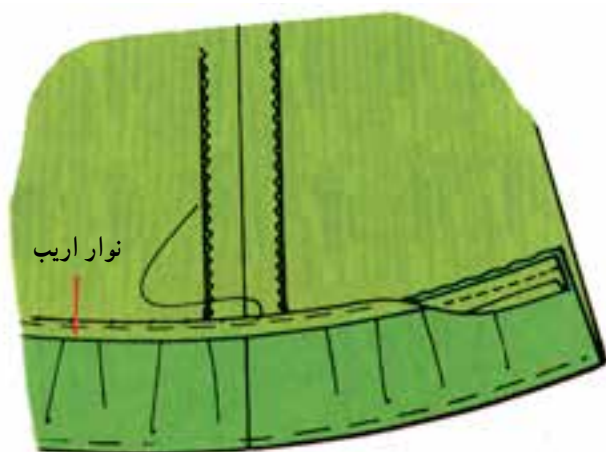

تصویر ۱-۳۸

◀ اگر پارچه‌ای با ضخامت متوسط قابلیت جمع شدن توسط اتو را نداشته باشد، ابتدا مراحل اولیه‌ی شکل قبل را انجام دهید. نوار اریبی از آستری تهیه نمایید و به لب دامن خُرد خورده‌ی پارچه، بدوزید. نوار اریب را به لباس پس‌دوزی نمایید. (تصویر ۱-۳۸)

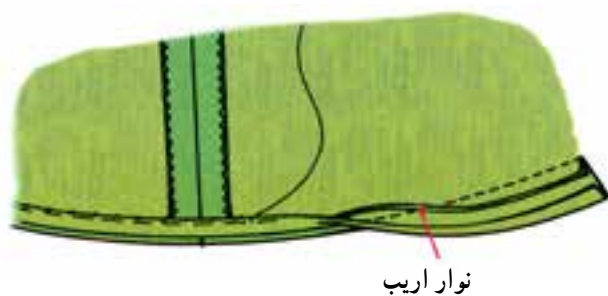

تصویر ۱-۳۹

◀ در مورد پارچه‌هایی که ضخیم هستند یا نمی‌توان آن‌ها را خُرد داد، لبه‌ی اضافه‌ی سجاف را بچینید، نوار اریب را به لب دامن بدوزید و به طرف داخل برگردانید؛ به طوری که چند میلی‌متر از لب لباس به طرف داخل برگردد. سپس آن را پس‌دوزی نمایید. (تصویر ۱-۳۹)

گوشه های سجاف

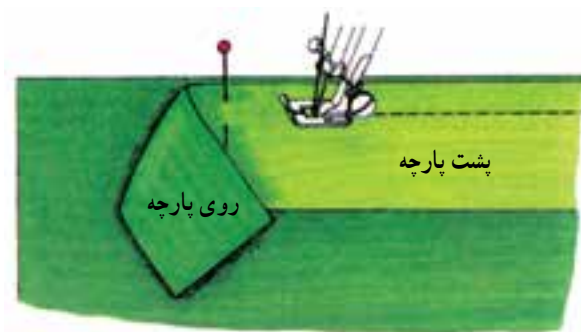

تصویر ۱-۴۰

طول سجاف را در اندازه‌ی کافی بچینید. سجاف را به لبه‌ی درز مورد نظر بدوزید. سپس برای وصل کردن لبه‌ی آن از یکی از روش‌های تودوزی استفاده کنید. (تصویر ۱-۴۰)

گوشه‌های لباس در دامن، کت، بلوز و ... به چندین روش دوخته می‌شود که عبارتند از:

روش اول

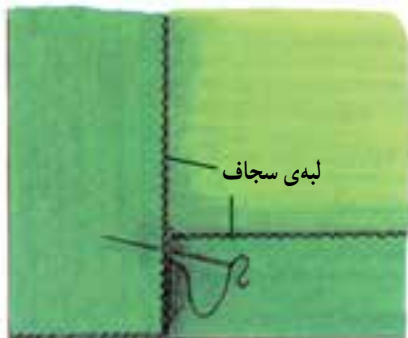

تصویر ۱-۴۲



تصویر ۱-۴۱

گوشه‌ی سجاف را «تا» نمایید و آن را با دقت و ریز به طوری که مشخص نباشد - بدوزید. (تصویر ۱-۴۲)

لب پایین لباس را به طرف داخل برگردانید، کوک بزنید و درز سجاف عمودی رویی را (حدوداً ۱ تا ۱/۵ سانتی‌متر) باریک کنید. (تصویر ۱-۴۱)

روش دوم



تصویر ۱-۴۴

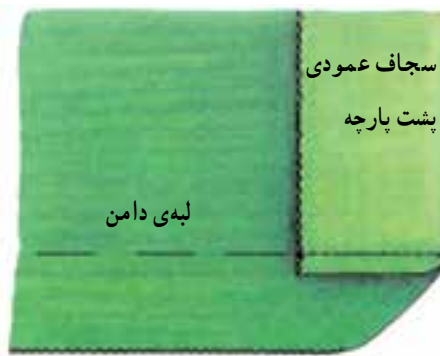

تصویر ۱-۴۳

گوشه‌ی سجاف را «تا» کنید و آن را کوک بزنید. با دقت آن را پس‌دوزی مخفی نمایید. (تصویر ۱-۴۴)

سجاف رویی را «تا» نمایید، بدوزید و گوشه‌ی خارجی را به صورت منحنی بچینید. (تصویر ۱-۴۳)

پیمانه مهارتی: توانایی دوخت های (اولیه خیاطی)

استاندارد مهارت: نازکدوزی زنانه (درجه ۲)

شماره شناسایی: ۵-۴/۲/۴۱/۹۱-۷ و ۸۸

شماره شناسایی: ۴-۴/۲/۴۱/۹۱-۷ و ۸۸

روش سوم



تصویر ۱-۴۶

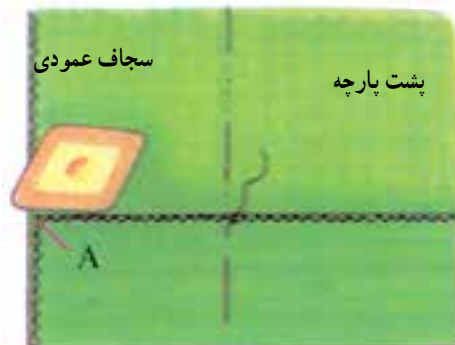

تصویر ۱-۴۵

▲ خط کش را روی نقطه‌ی A قرار دهید به گونه‌ای که از نقطه‌ی B عبور کند و نقطه‌ی C به دست آید. این سه خط را با صابون علامت بگذارید. (تصویر ۱-۴۶)

▲ این روش نسبت به روش‌های دیگر متناسب‌تر است. ابتدا لب پایین لباس و «تای» سجاف عمودی را روی نقطه‌ی A بگذارید. (تصویر ۱-۴۵)

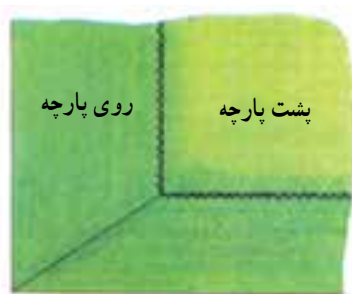

تصویر ۱-۴۸

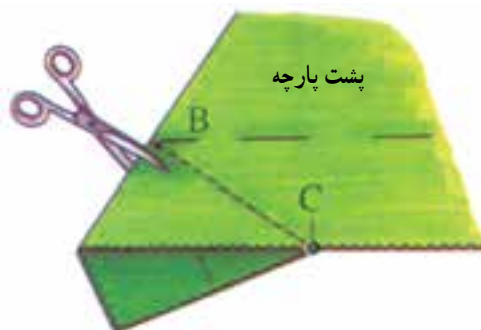

تصویر ۱-۴۷

▲ سجاف‌ها را به طرف پشت پارچه برگردانید و روی آن را اتو کنید. (تصویر ۱-۴۸)

▲ خط A تا C را «تا» کنید و خط C تا B را که علامت گذاشته‌اید بدوزید. به اندازه‌ی «۱ تا ۱/۵ سانتی‌متر» اضافی درز بگذارید و بقیه‌ی آن را بچینید. (تصویر ۱-۴۷)



تصویر ۱-۴۹

گوشه‌ی منحنی سجاف سرخود

▲ در گوشه‌هایی که سجاف، شکل منحنی یا هلالی دارد و یا به صورت یک سره است، لبه‌ی خارجی هلالی شکل سجاف را با دست شلال ریز بزنید، شلال را آن قدر جمع کنید تا گشادی اضافی آن صاف و منظم شود. سپس با اتو آن را منظم کنید. (تصویر ۱-۴۹)

پیمانه مهارتی: توانایی دوخت های (اولیه خیاطی)

استاندارد مهارت: نازکدوزی زنانه (درجه ۲)

شماره شناسایی: ۵-۴/۲/۴۱/۹۱-۷ و ۸۸

شماره شناسایی: ۴/۲/۴۱/۹۱-۷ و ۸۸

درزهای منحنی



درزهای منحنی در قسمت های مختلف لباس از قبیل درزهای داخلی یقه، برش های پرنسسی، یقه ب و ... استفاده می شود.

درز منحنی یک طرفه

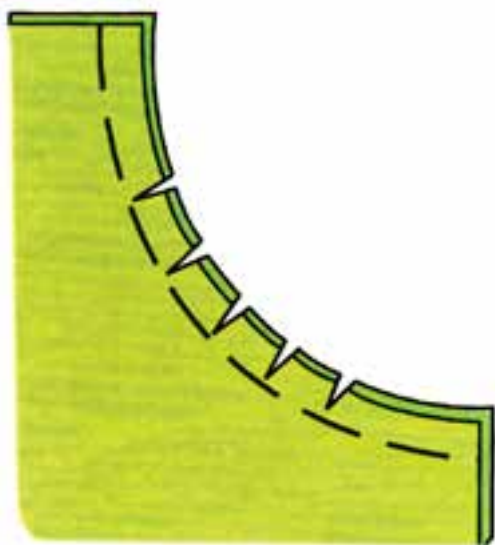

تصویر ۱-۵۱

تصویر ۱-۵۰

▲ پس از چیدن اضافه درز (زاپاس)، مثلث های کوچکی بچینید. درز باید به یک طرف خوابانده و اتو شود. (تصویر ۱-۵۱)

▲ این نوع درز از وسط باز نمی شود؛ مثل حلقه ی دور گردن. پس از چرخ کردن، اضافه ی درز را به گونه ای بچینید که پهنای یکی از درزها (۶ میلی متر) و درز دیگر (۳ میلی متر) کم تر باشد. (تصویر ۱-۵۰)

درز منحنی یقه ب ب و برگردان جیب



تصویر ۱-۵۳

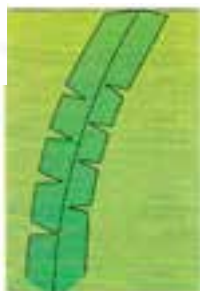

تصویر ۱-۵۲

درز منحنی دو طرفه



▲ این درز در یک قسمت صاف و در قسمت دیگر منحنی است. باید در قسمت منحنی، مانند شکل عمل کنید. به طوری که پهنای یکی از درزها کم تر از درز دیگر باشد و مثلث های کوچکی از آن چیده شود. (تصویر ۱-۵۳)

▲ این درز در برش های منحنی ای که به طرف بیرون است (مثل برش های پرنسسی) کاربرد بیش تری دارد. درز را چرت بزنید، به طرفین باز کنید و اتو نمایید. (تصویر ۱-۵۲)

کوشی درزها

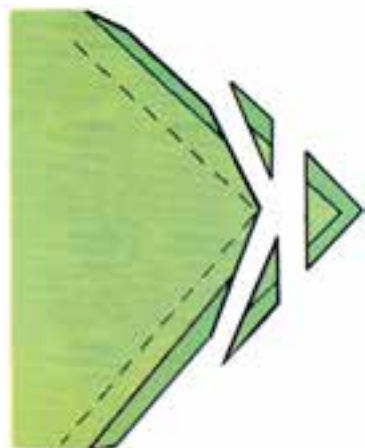

تصویر ۱-۵۵

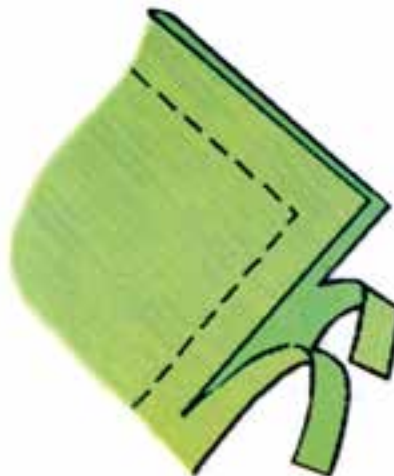

تصویر ۱-۵۴

▲ گوشه‌ها را مانند شکل به صورت اریب بچینید.
(تصویر ۱-۵۵)

▲ در این حالت نیز مانند شکل قبل دو درز را بدوزید
و اضافه‌ها را بچینید. (تصویر ۱-۵۴)

درز تومی لب دامن

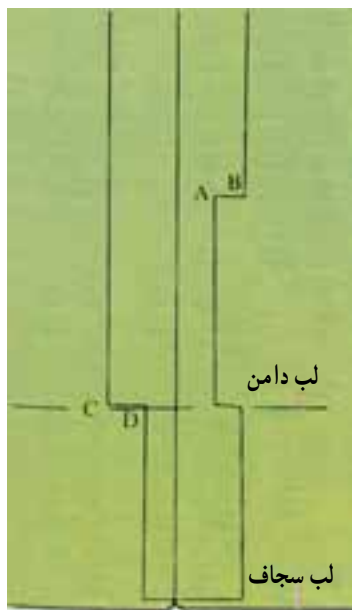

تصویر ۱-۵۷

▲ عرض درز در قسمت «تای» لب دامن ایجاد ضخامت اضافی می‌کند؛ از این رو، باید درزها بدین ترتیب کم شود: قسمت‌های «A» تا «B» و «C» تا «D» به اندازه‌ی « $\frac{1}{4}$ درز لباس» چیده شود. (تصویر ۱-۵۷)

درز داخلی صاف

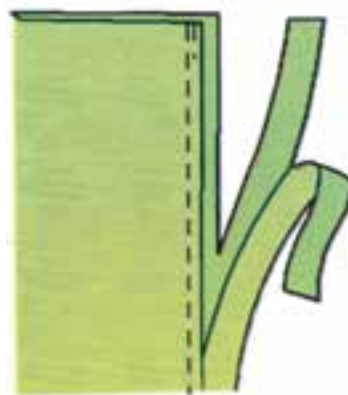

تصویر ۱-۵۶

▲ در قسمت‌های داخلی لباس (مانند درز سجاف‌ها، یقه‌ها، مچ‌ها و ...) استفاده می‌شود. باید یکی از درزها را به اندازه‌ی «۶ میلی‌متر» و درز دیگر را به اندازه‌ی «۳ میلی‌متر» کم‌تر بچینید. (تصویر ۱-۵۶)



دوخت ساسون (پنس)



◀ ساسون‌ها در لباس نقش بسزایی را ایفا می‌کنند. اهمیت آن به این علت است که به وجود آورنده‌ی حجم، برش‌ها و خطوط روی لباس هستند. در این جا چند نکته را که به افزایش کیفیت دوخت ساسون کمک خواهد کرد، ذکر می‌نماییم: (تصویر ۱-۵۸)

تصویر ۱-۵۸

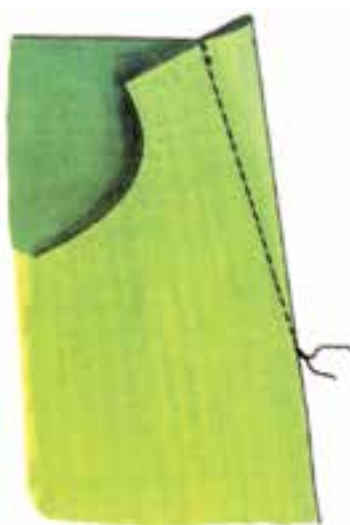
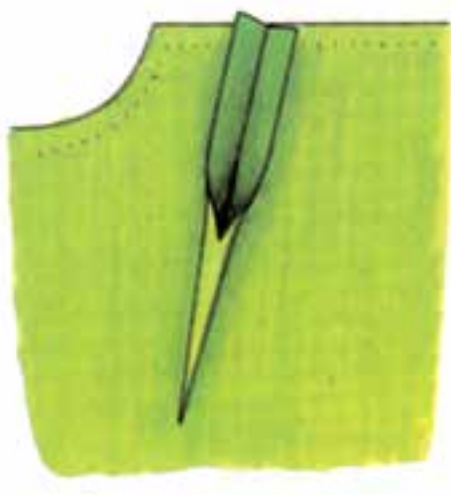

◀ هنگام دوخت ساسون از قسمت پهن‌تر شروع کنید و به تدریج ساسون را باریک‌تر نمایید تا به نوک آن برسد. ابتدای آن را دوبار چرخ کنید تا دوخت محکم شود و در انتها، «۱۰ سانتی‌متر» از نخ قرقره را باقی بگذارید. انتهای شلال چرخ را چند بار گره بزنید. (تصویر ۱-۵۹)

تصویر ۱-۵۹

تصویر ۱-۶۱

▲ پس از اتمام دوخت و چیدن اضافه ساسون، آن را از وسط باز کنید و اتو بزنید. اگر به راحتی صاف نشد و نوک آن پف کرد، به آن خاطر است که در دوخت نوک ساسون دقت کافی به عمل نیامده است. (تصویر ۱-۶۱)



◀ پس از اتمام دوخت، نخ اضافی را بچینید. در صورتی که ساسون پهن یا پارچه ضخیم باشد (پهنای پنس ضخامت ایجاد می‌کند)، باید حدود «۲ سانتی‌متر» از پایین ساسون را رها کنید و بقیه را به صورت مساوی و موازی با دوخت ساسون - با فاصله - بچینید. (تصویر ۱-۶۰)

تصویر ۱-۶۰

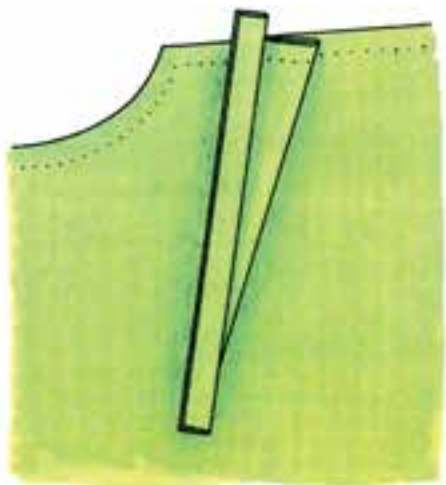

تصویر ۱-۶۳

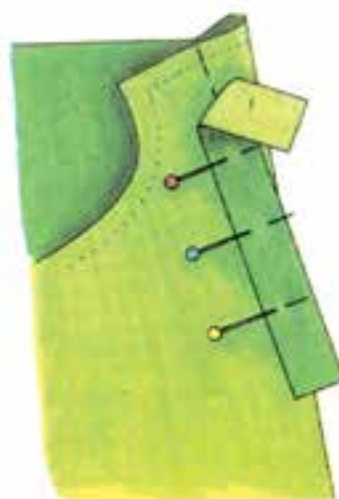

تصویر ۱-۶۲

▲ پس از دوختن ساسون را اتو کنید. (تصویر ۱-۶۳)

▲ برای دوختن پارچه های کشی یا تریکو، یک نوار راسته «۲ سانتی متری» با طولی بلندتر از ساسون آماده کنید و آن را وسط ساسون قرار دهید و بدوزید. (تصویر ۱-۶۲)



◀ در نوک ساسون ها اضافه ی نخ را چند بار گره زده و اضافه ی آن چیده شود. ناحیه ی پهن ساسون (حدوداً ۱۰ سانت) را چرت بزنید تا بتوانید وسط ساسون را باز کنید. این عمل برای صاف قرار گرفتن ساسون است. (تصویر ۱-۶۵)

تصویر ۱-۶۵

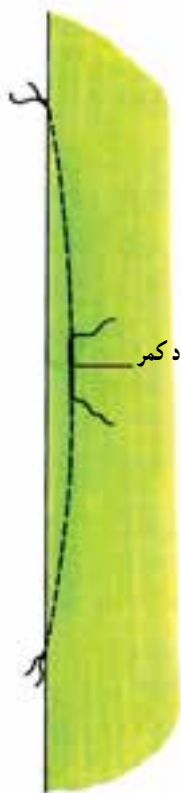

نحوه ی دوختن ساسون در پیراهن

◀ این نوع ساسون یک نوک در بالاتنه و یک نوک در دامن دارد و قسمت پهن ساسون معمولاً در کمر قرار می گیرد. یک بار از قسمت پهن در کمر شروع به دوخت کنید تا به نوک باریک ختم شود و یک بار دیگر برعکس به سمت بالاتنه دوخت شود. (تصویر ۱-۶۴)

تصویر ۱-۶۴



خودآزمایی نظری

- ۱- موارد استفاده کوک ساده را بنویسید.
- ۲- دوخت بخیه در چه مواردی استفاده می شود؟
- ۳- کوک جسته به خصوص جهت اتصال به پارچه لباس استفاده می شود.
- الف - زیب ب - لایی پ - قزن قفلی ت - دکمه
- ۴- این نوع درز ساده ترین نوع دوخت جهت اتصال تکه های لباس به یکدیگر است.
- ۵- درزهای دوبله جهت چه نوع پوشاکی استفاده می شود؟
- ۶- دو درزه مناسب ترین دوخت جهت پارچه های به شمار می رود.
- الف - کلفت (خصوصاً جین) ب - پشمی
- پ - لطیف (خصوصاً ژرسه) ت - لطیف (خصوصاً حریر)
- ۷- برای لبه دوزی انواع پارچه های شیفون، ارگاندی و ارگاتزا از استفاده می کنند.
- الف - بیج رل ب - مخفی پ - زیگزاگ ت - لایی زانفیکس
- ۸- برای سهولت در دوخت ساسون (پنس) پارچه های تریکو باید از چه وسیله ای در زیر ساسون استفاده

کرد؟

خودآزمایی عملی

- ۱- انواع کوک ها را روی یک لباس بدوزد.
- ۲- انواع درزها از قبیل دوبله شکسته، دوبله ی خوابیده و دو درزه خوابیده را بدوزد.
- ۳- روش های مختلف پاکدوزی را روی لباس های مختلف انجام دهد.
- ۴- روش های مختلف پس دوزی را روی پارچه های مختلف اجرا کند.
- ۵- انواع دوخت پنس ها را انجام دهد.
- ۶- لبه ی دامن کلوش را صاف کند و پس دوزی نماید.
- ۷- درزهای منحنی و صاف را بدوزد و اضافه ی درز آنان را بچیند.

پاسخنامه خودآزمایی نظری

- ۱- این دوخت برای اتصال موقت تکه‌های لباس به‌کار می‌رود.
- ۲- این دوخت برای اتصال دائم تکه‌های لباس و مواقعی که دوام و استحکام دست‌دوزی مورد نیاز باشد، به‌کار می‌رود.
- ۳- ب
- ۴- درز ساده
- ۵- پوشاک اسپرت
- ۶- ت
- ۷- الف
- ۸- نوار راسته نخ (۲ سانتی‌متر)