

شکل ۳۰-۱۳- مدل، نمای سوم

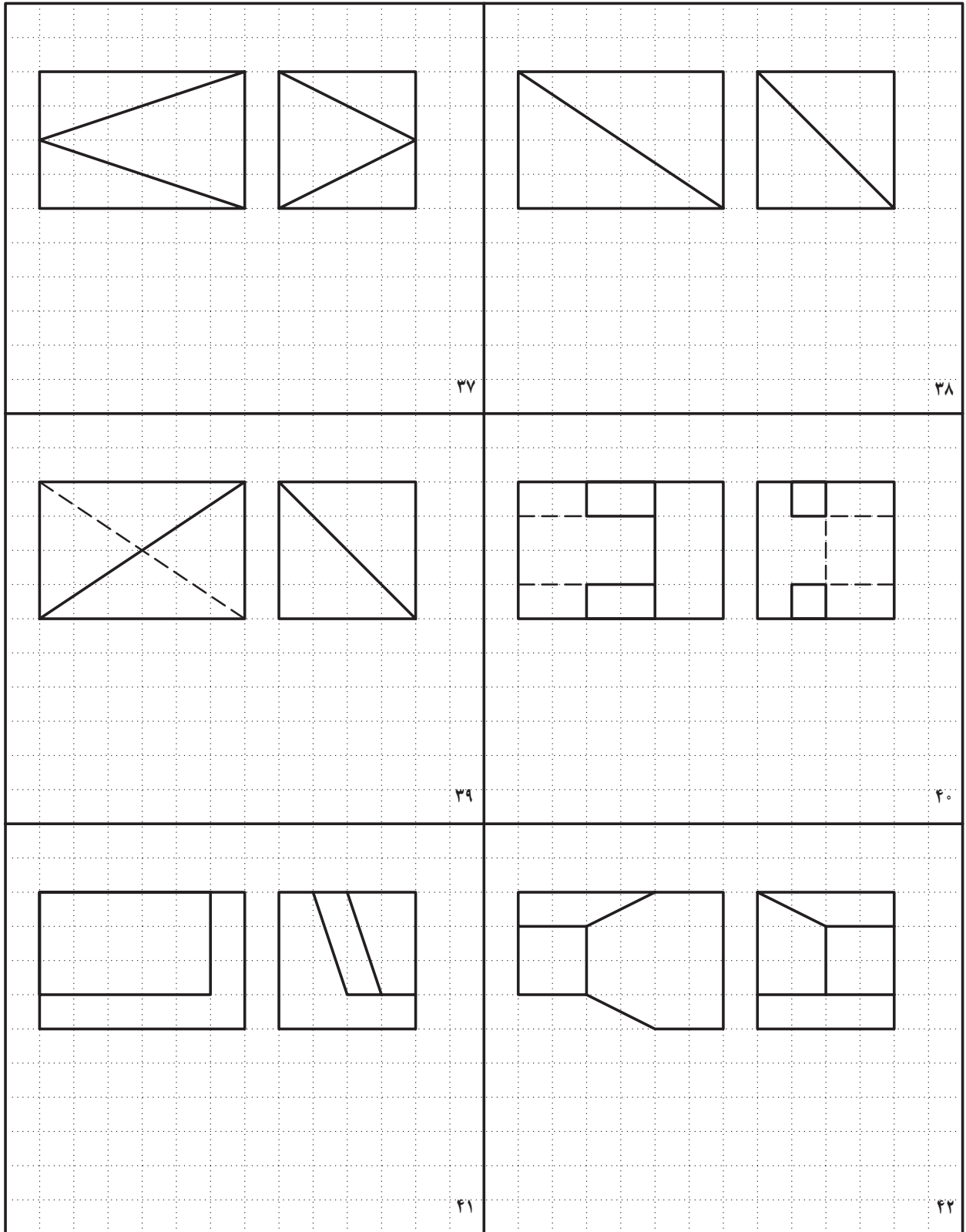

شکل ۳۱-۱۳- مدل، نمای سوم

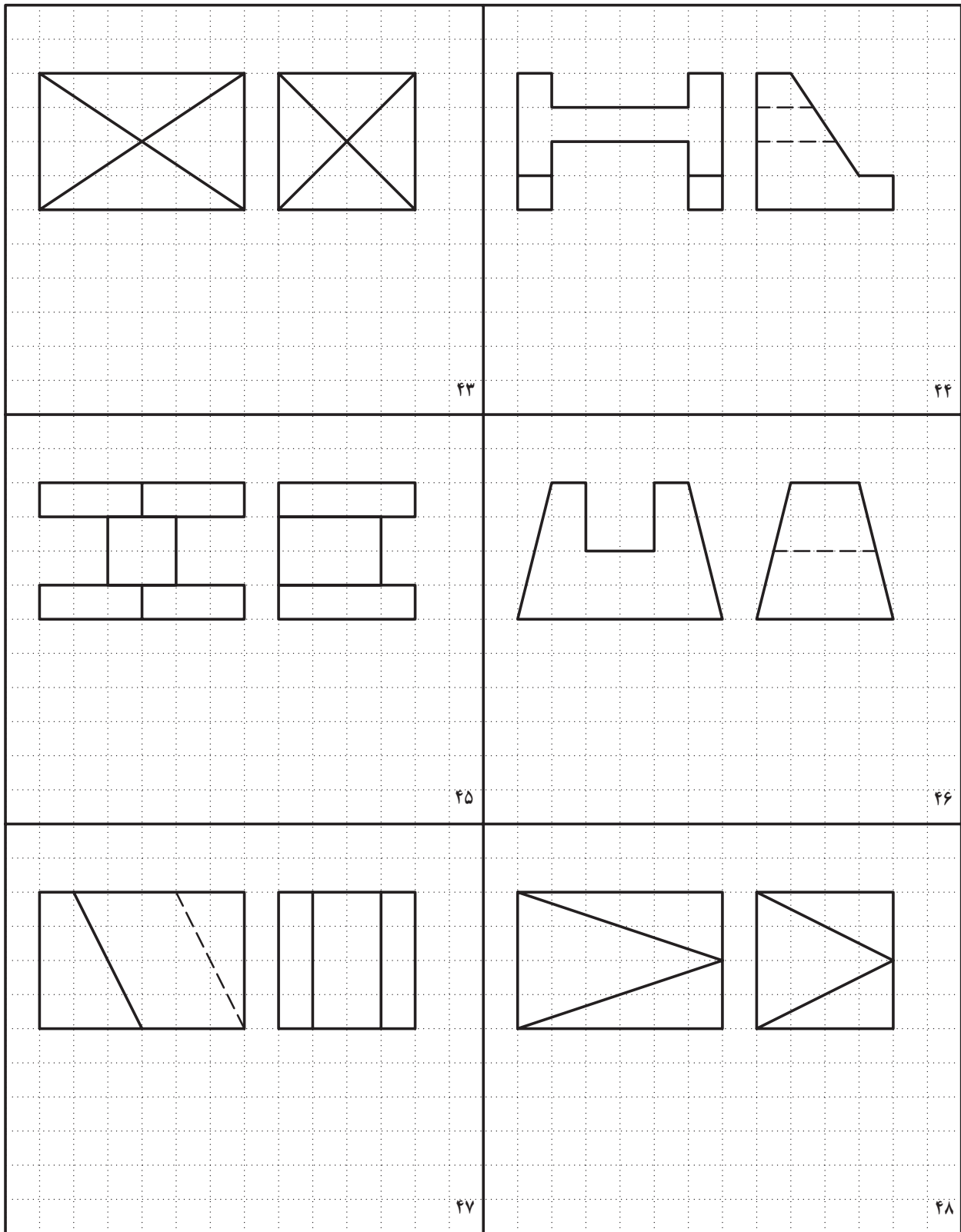

شکل ۳۲-۱۳- مدل آموزشی، نمای سوم

۴- برای شکل‌های ۱۳-۳۳ تا ۱۳-۳۶ نمای روبه‌رو را رسم کنید.

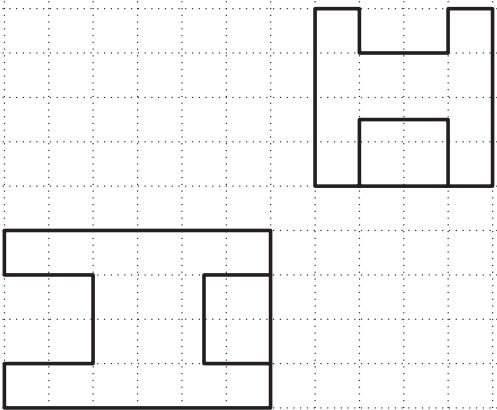
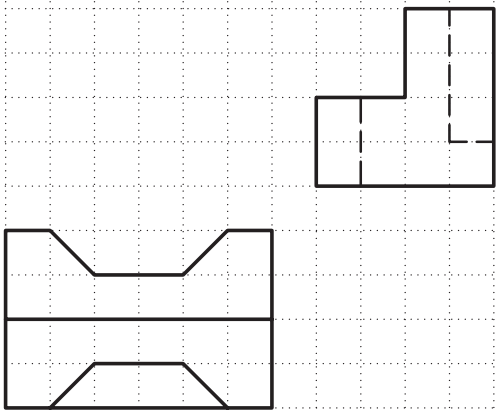
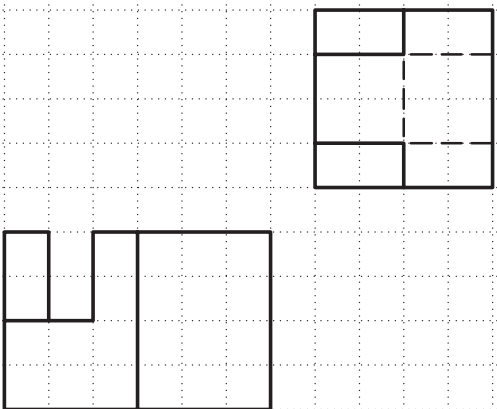
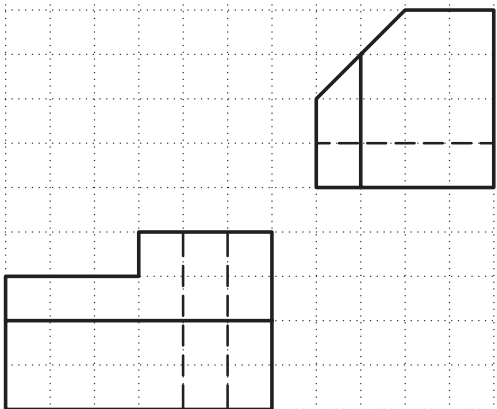
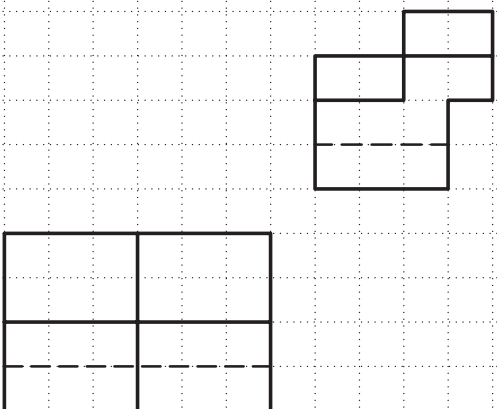
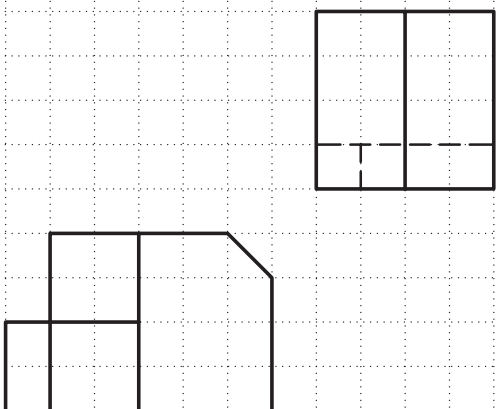
 <p style="text-align: center;">۴۹</p>	 <p style="text-align: center;">۵۰</p>
 <p style="text-align: center;">۵۱</p>	 <p style="text-align: center;">۵۲</p>
 <p style="text-align: center;">۵۳</p>	 <p style="text-align: center;">۵۴</p>

شکل ۱۳-۳۳- مدل، نمای سوم

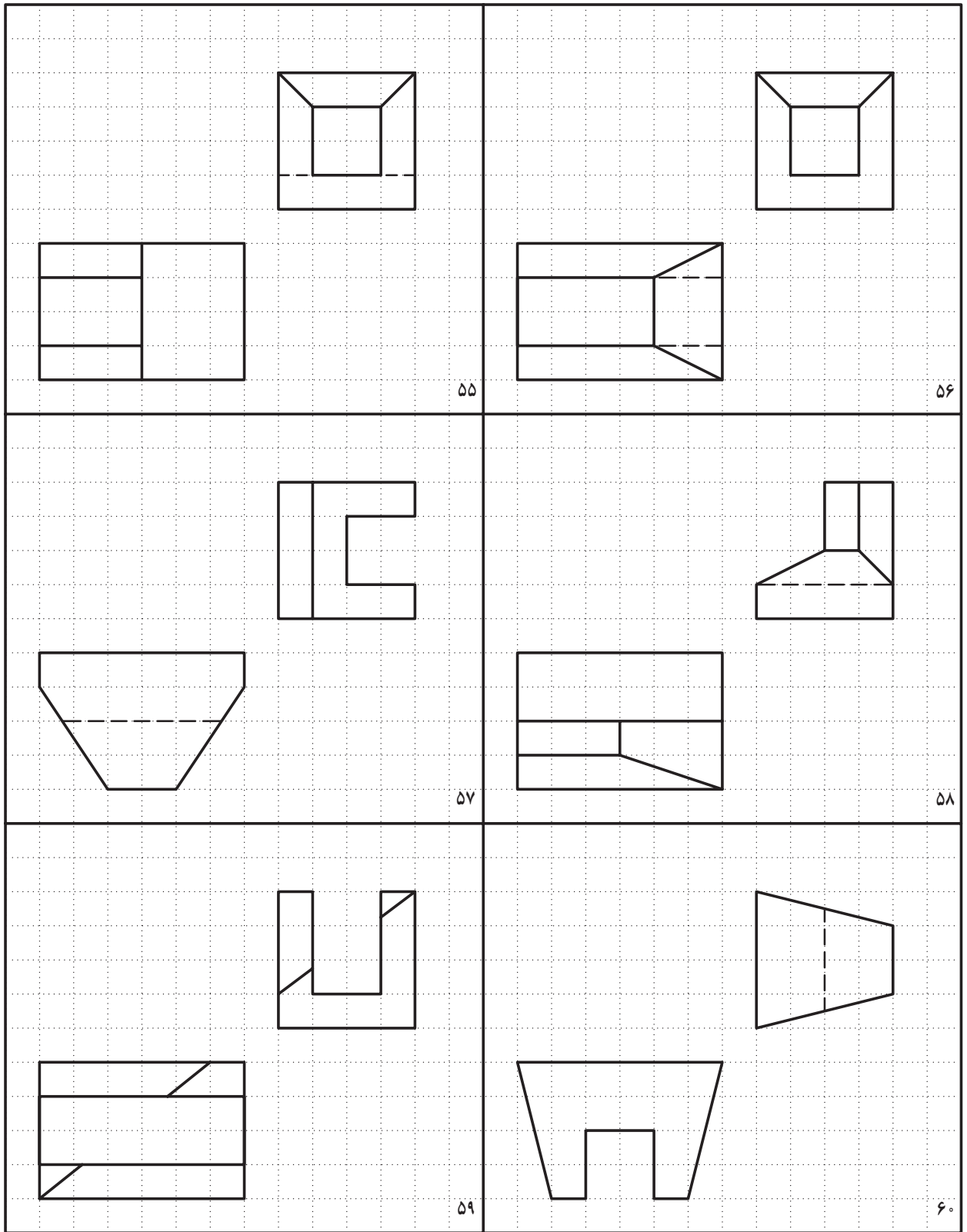

شکل ۳۴-۱۳- مدل، نمای سوم

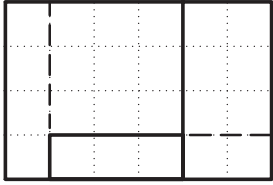
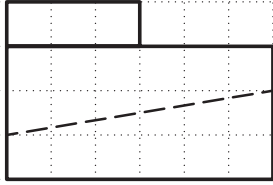
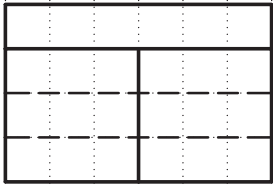
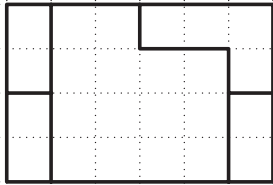
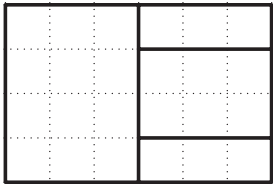
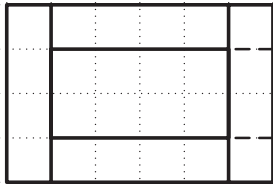
۶۱

۶۲

۶۳

۶۴

۶۵

۶۶

شکل ۳۵-۱۳- مدل، نمای سوم

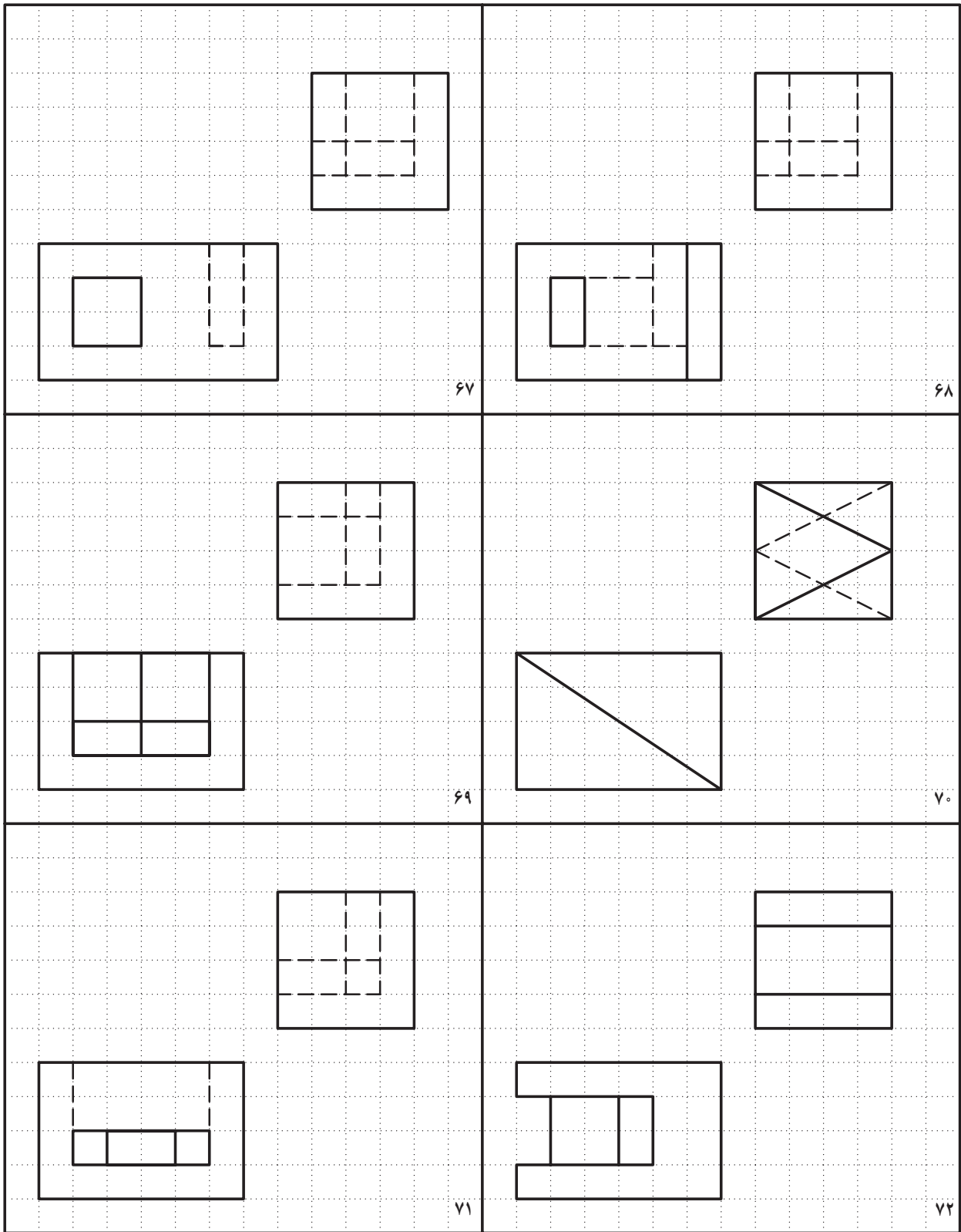

شکل ۳۶-۱۳-مدل، نمای سوم

۵- نمای سوم را برای جسم داده شده در شکل ۳۷-۱۳ رسم کنید. قبلاً کپی تهیه شود و کار روی آن انجام شود.<sup>۱</sup>

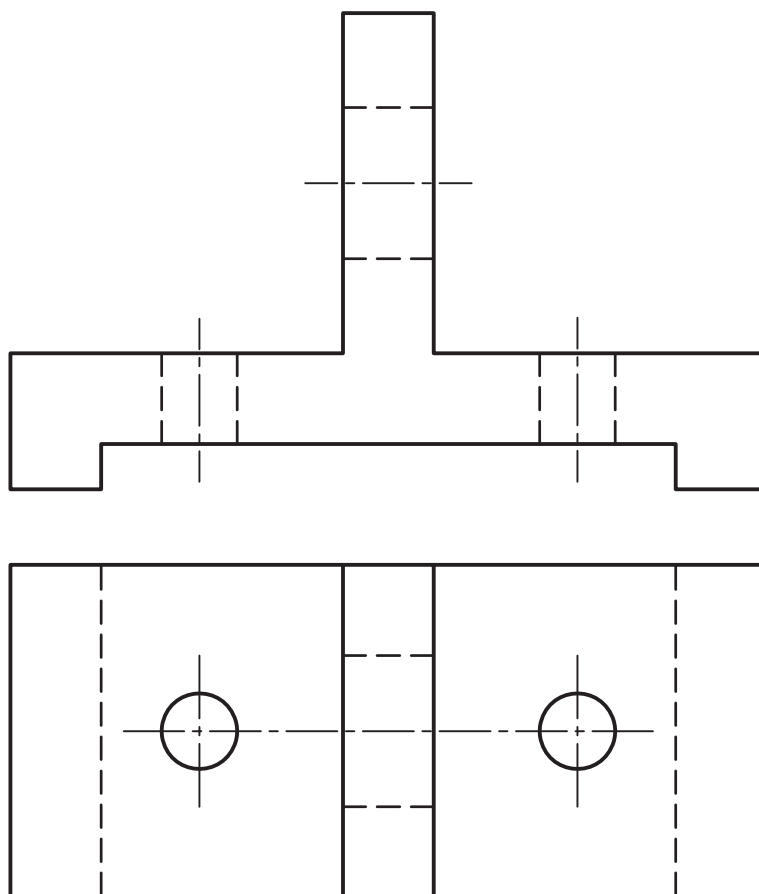

شکل ۳۷-۱۳

جنس : آلومینیم  
مقیاس : ۱ : ۱  
نام : پایه  
تنها ترسیم نمای سوم

۱- برای جلوگیری از اتلاف وقت در انتقال نقشه‌های مشخص شده در کتاب، می‌توان کپی آن‌ها را روی کاغذی که دارای کادر و جدول نیز هست تهیه کرد. این کار می‌تواند قبلاً به صورت یک مجموعه نقشه به راهنمایی استاد صورت پذیرد.



۶- نمای سوم را برای شکل ۱۳-۳۸ رسم کنید. قبلاً کپی تهیه شود.

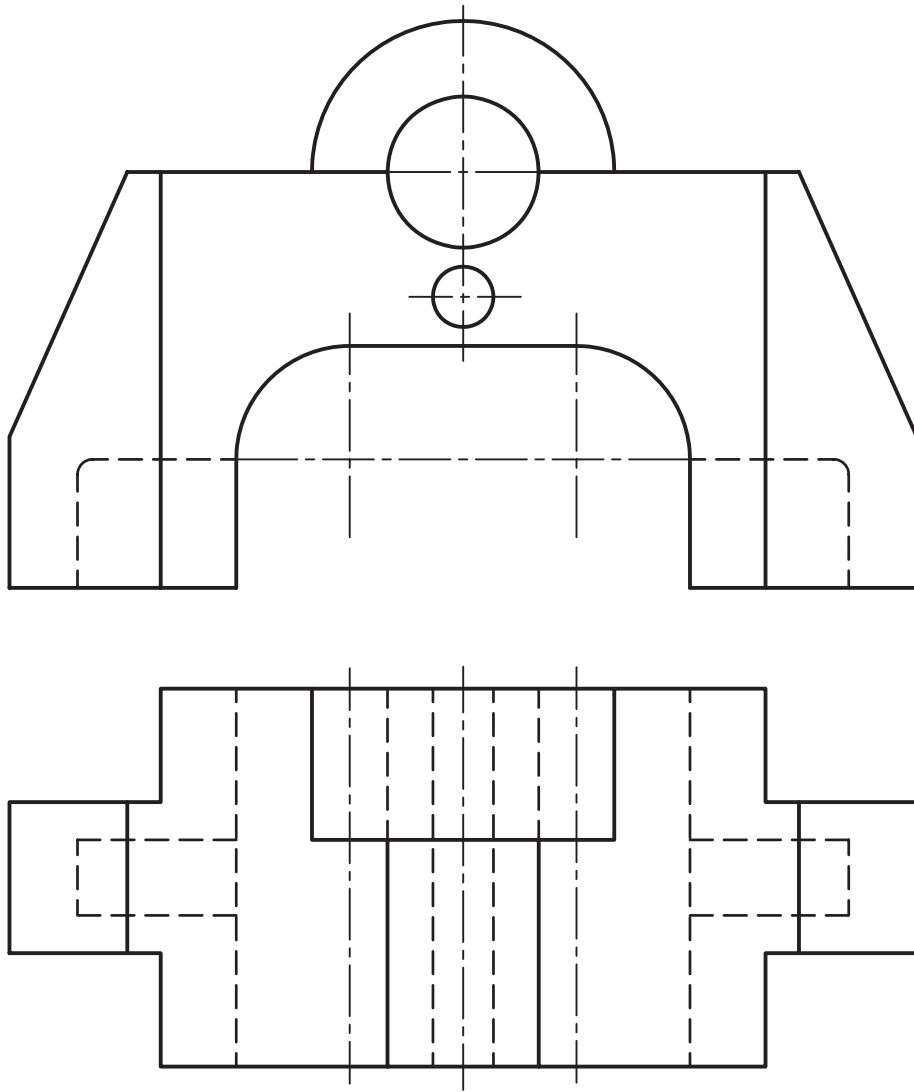

شکل ۱۳-۳۸

نام : پایه  
تنها ترسیم نمای جانبی

جنس : چدن  
مقیاس : ۱ : ۱

۷- از اجسامی فقط یک نما داریم. دو نمای دیگر را رسم کنید (شکل ۱۳-۳۹ و ۱۳-۴۰). با تهیه ی کپی برای هر نما بر روی یک برگ A۴.

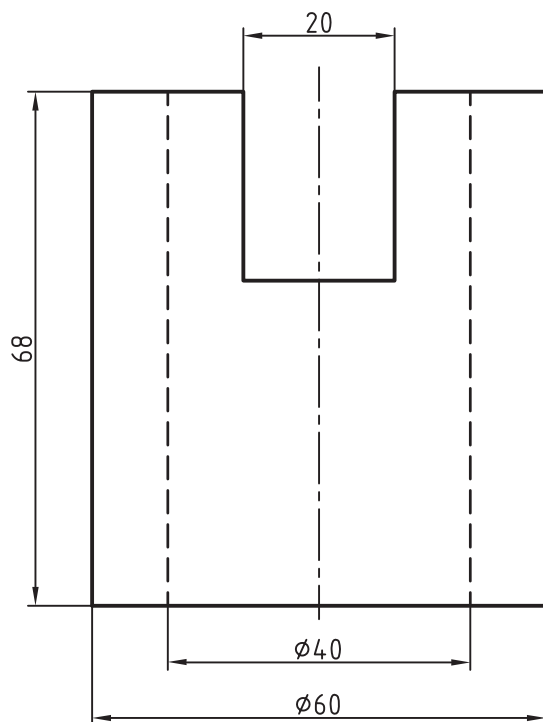

شکل ۱۳-۳۹  
جنس: فولاد  
نام: پوش  
مقیاس: ۱: ۱  
فقط ترسیم دو نمای دیگر

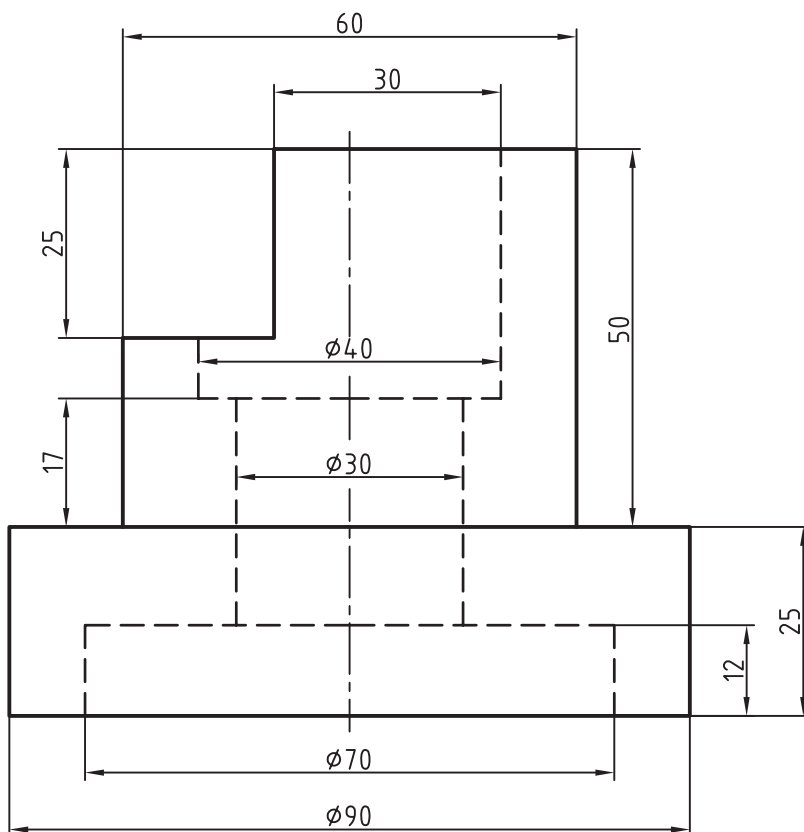

شکل ۱۳-۴۰  
جنس: فولاد  
نام: پوش  
مقیاس: ۱: ۱  
رسم دو نمای دیگر

۸- سه نما از اجسامی ساده در شکل ۴۱-۱۳ داده شده است، که برخی از آنها ناقص اند. خط‌های جا افتاده را رسم کنید. قبلاً کپی تهیه شود.

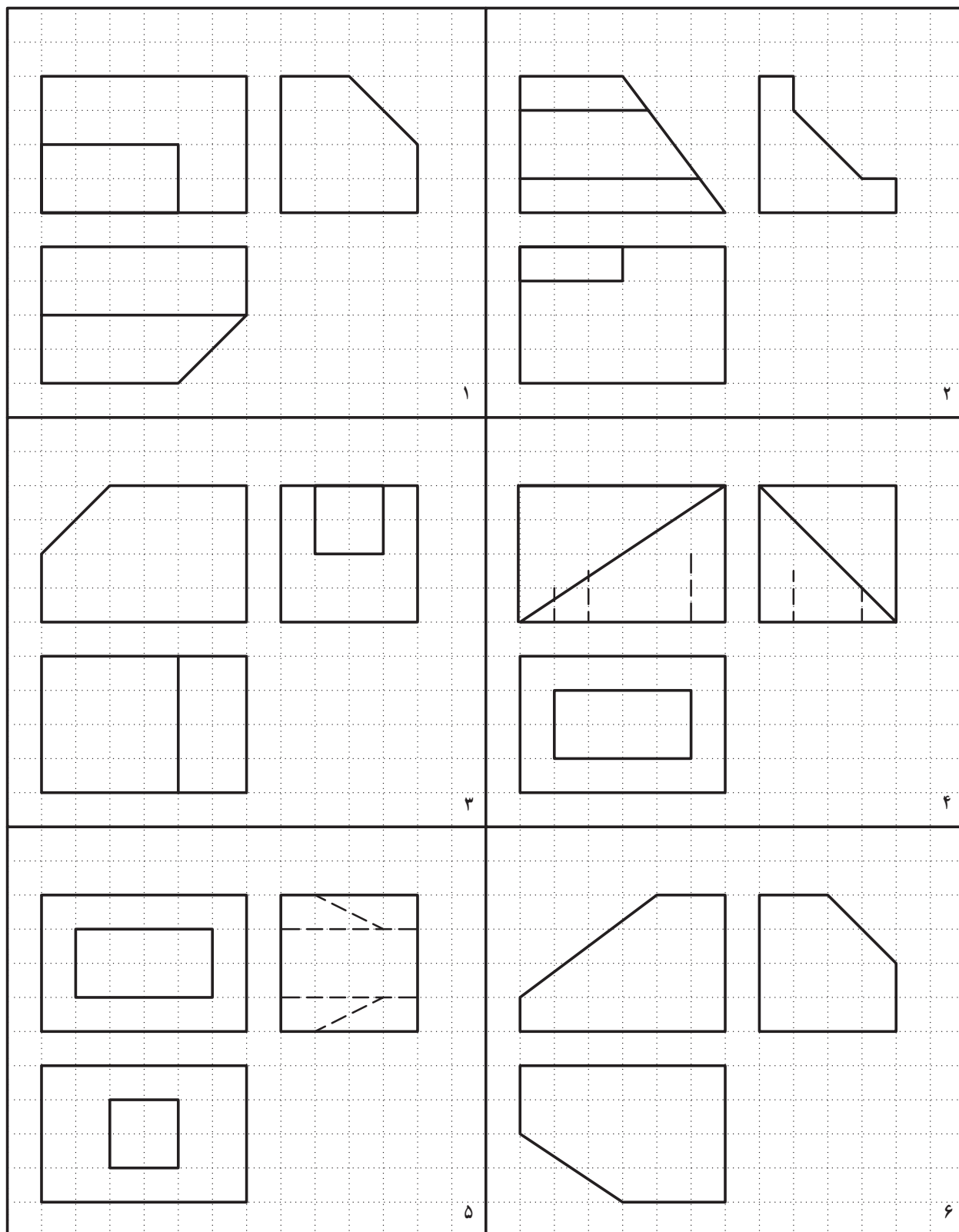

شکل ۴۱-۱۳- تکمیل کردن نماها

۹- نمای سوم را به همراه تصویر مجسم ایزومتریک، از شکل ۴۲-۱۳، رسم کنید. قبلاً کپی تهیه شود.

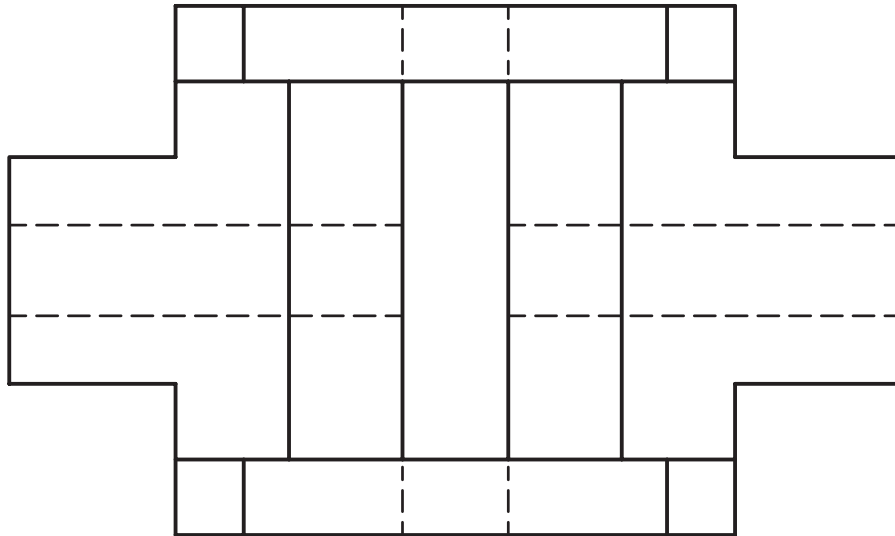
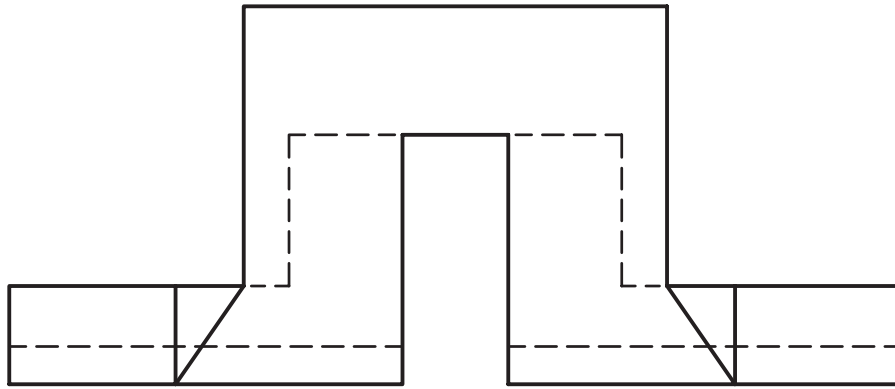

شکل ۴۲-۱۳

نام: پایه

جنس: چدن

رسم نمای سوم و رسم نمای ایزومتریک

مقیاس: ۱:۱

۱۰- نمای سوم را برای شکل ۱۳-۴۳ رسم کنید. با تهیه ی کپی، هر مورد بر روی یک برگ A۴.

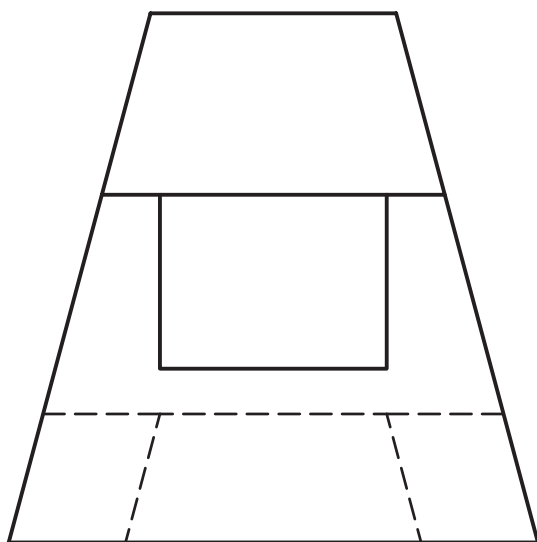

شکل ۱۳-۴۳

نام : پایه  
فقط نمای سوم

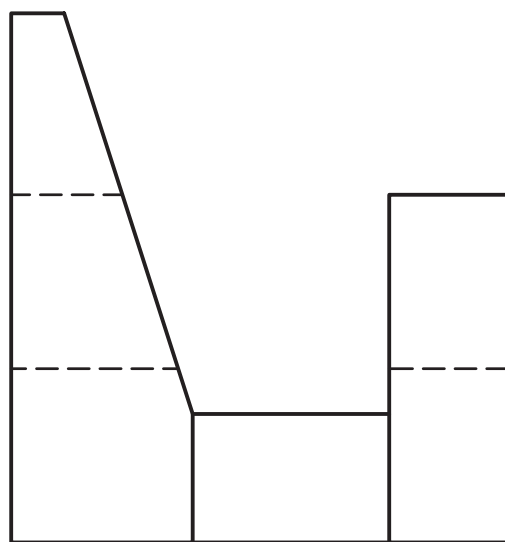

جنس : چدن  
مقیاس : ۱:۱

۱۱- سه نمای موجود را در شکل ۱۳-۴۴ و ۱۳-۴۵ کامل کنید. با تهیه ی کپی، هر مورد بر روی یک برگ

A۴.

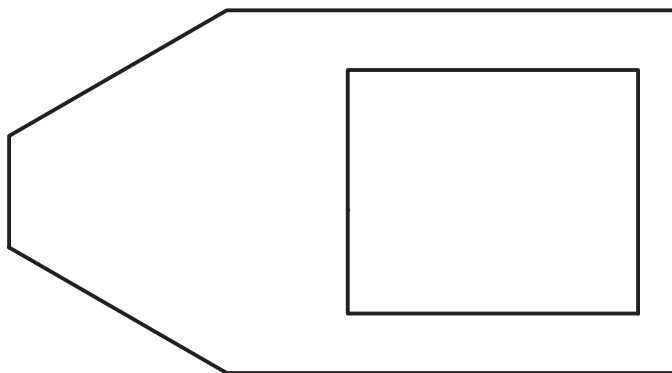
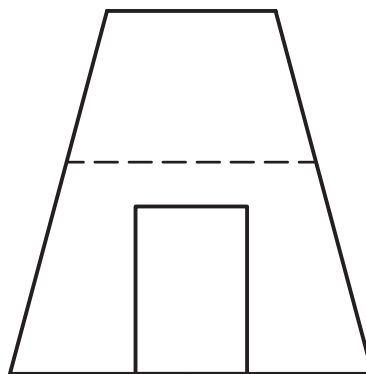
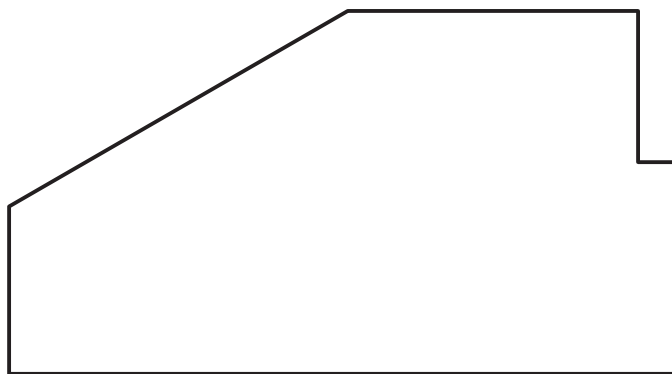

شکل ۱۳-۴۴  
جنس : چدن  
نام : راهنمای زاویه ای  
مقیاس : ۱:۱  
تنها نماها کامل شود

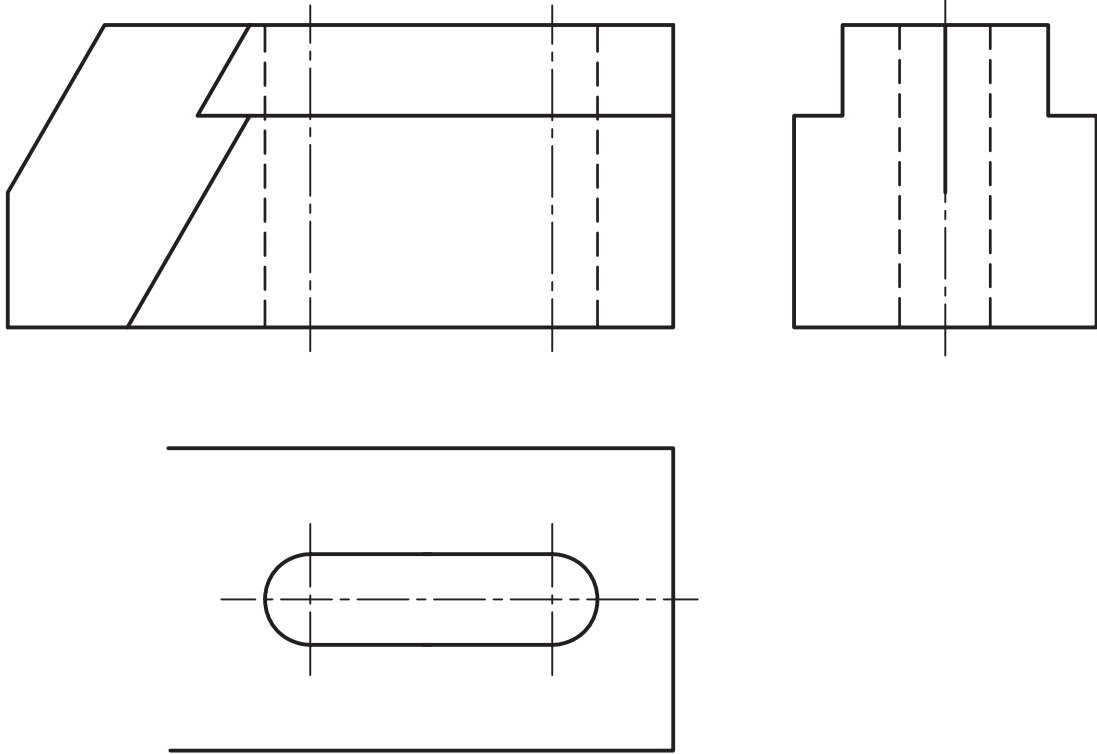

شکل ۱۳-۴۵

نام : بلوک نگهدارنده  
تکمیل نماها

جنس : چدن  
مقیاس : ۱ : ۱

۱۲- در شکل ۴۶-۱۳، نمای از جلو کامل است. نمای افقی آن را کامل کنید و نمای سوم را نیز به دست آورید.

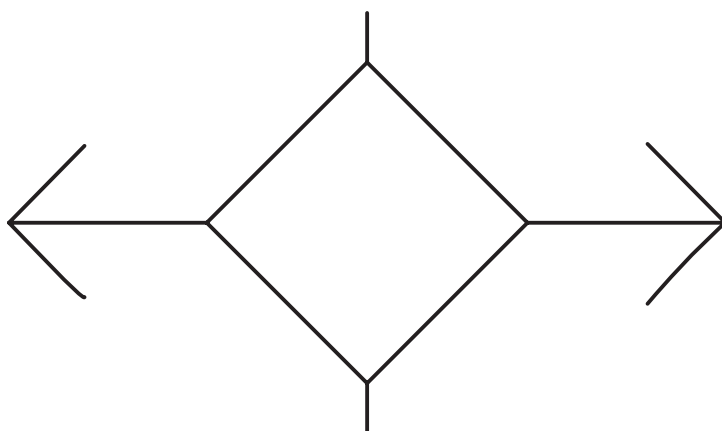
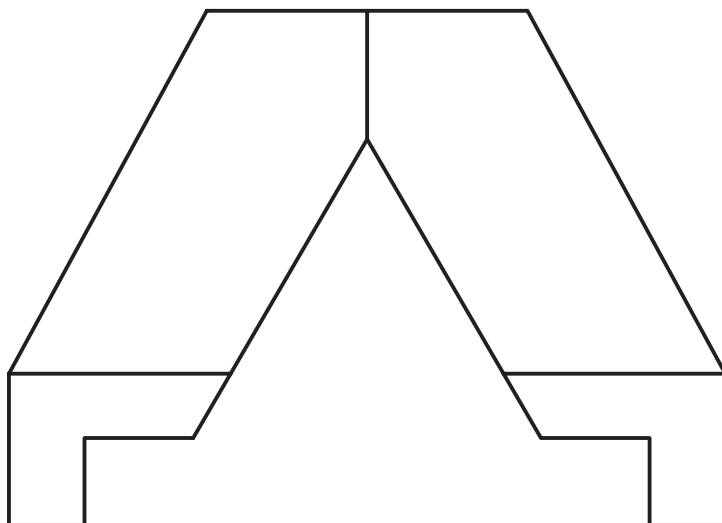

شکل ۴۶-۱۳

نام: تکیه‌گاه کشویی  
تکمیل نمای افقی رسم نمای سوم

جنس: آلومینیم  
مقیاس: ۱:۱

۱۳- نمای سوم برای شکل ۱۳-۴۷ را به دست آورید. توجه کنید که نمای روبه‌رو نیز باید کامل شود.

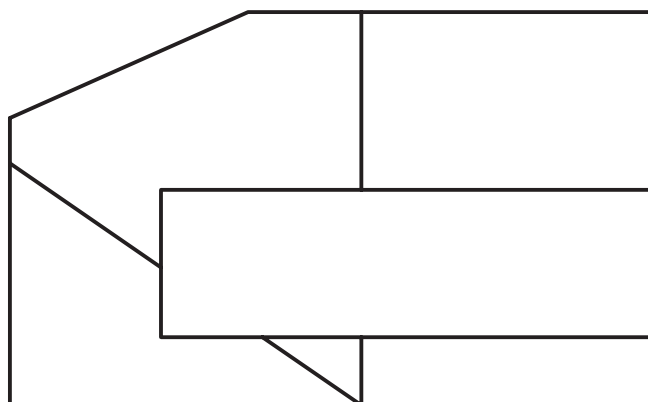
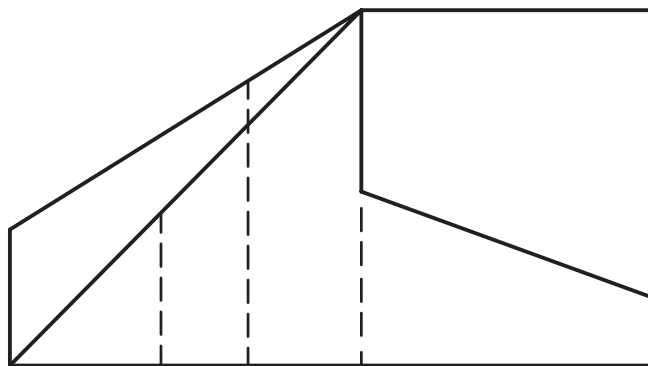

شکل ۱۳-۴۷

نام: جدا ساز

جنس: چدن

تکمیل نمای روبه‌رو و رسم نمای جانبی

مقیاس: ۱:۱



۱۴- نمای سوم برای شکل ۱۳-۴۸ را تعیین کنید. قبلاً کپی تهیه شود.

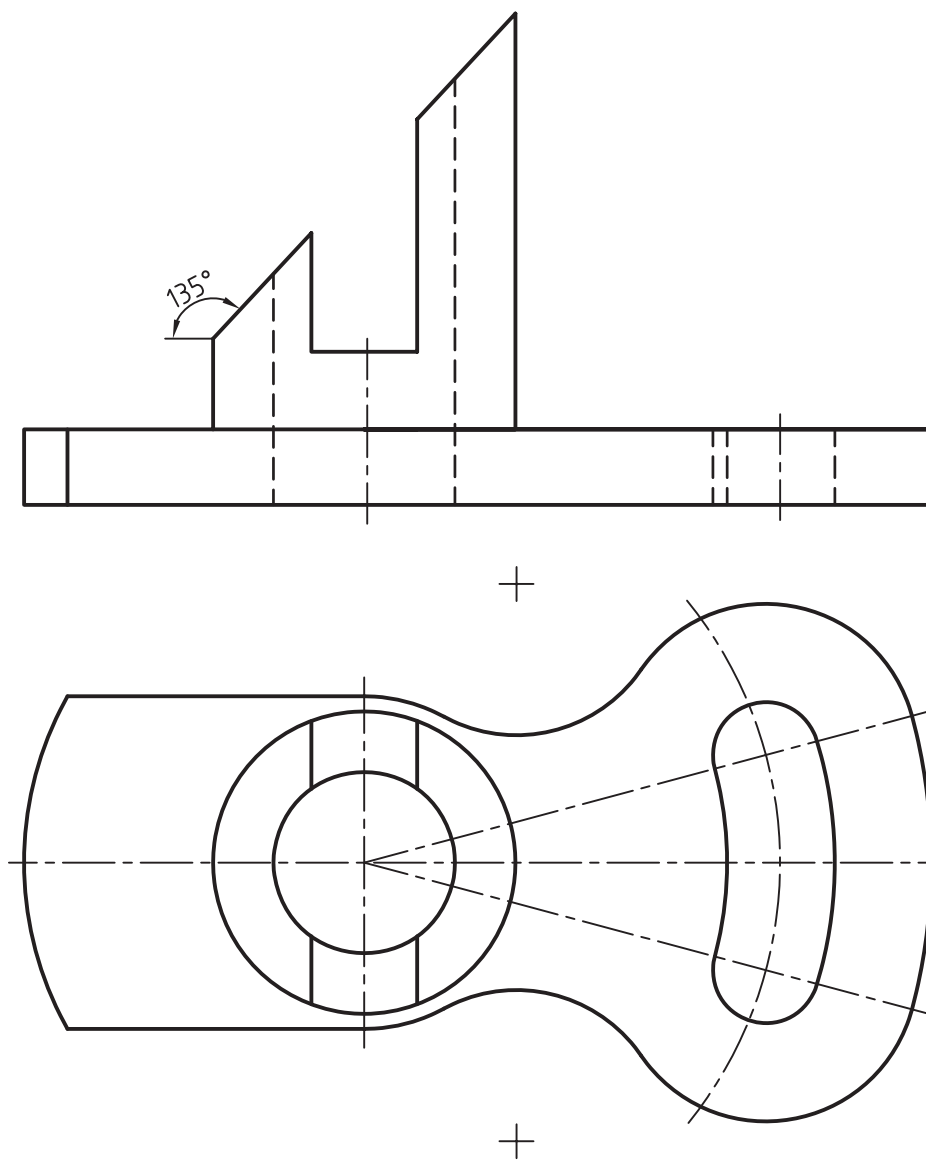

شکل ۱۳-۴۸

نام : اهرم  
رسم نمای سوم

جنس : چدن  
مقیاس : ۱ : ۱

۱۵- نمای سوم را برای شکل ۱۳-۴۹ تا ۱۳-۵۱ به دست آورید. قبلاً کپی تهیه شود.

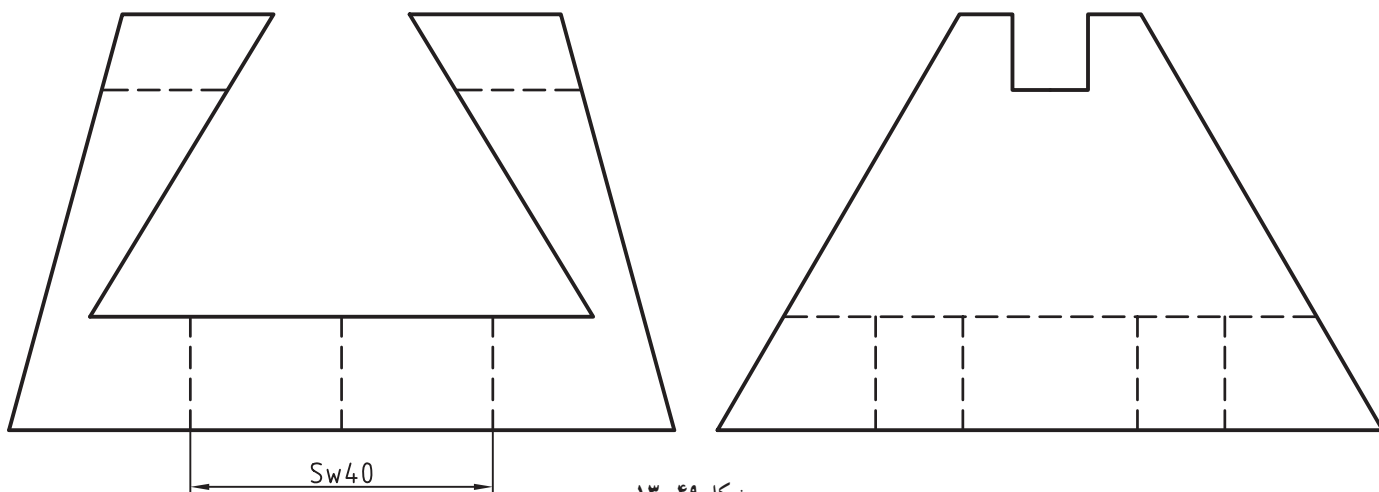

شکل ۱۳-۴۹

نام : مدل  
رسم نمای افقی

جنس : چوب  
مقیاس : ۱ : ۱

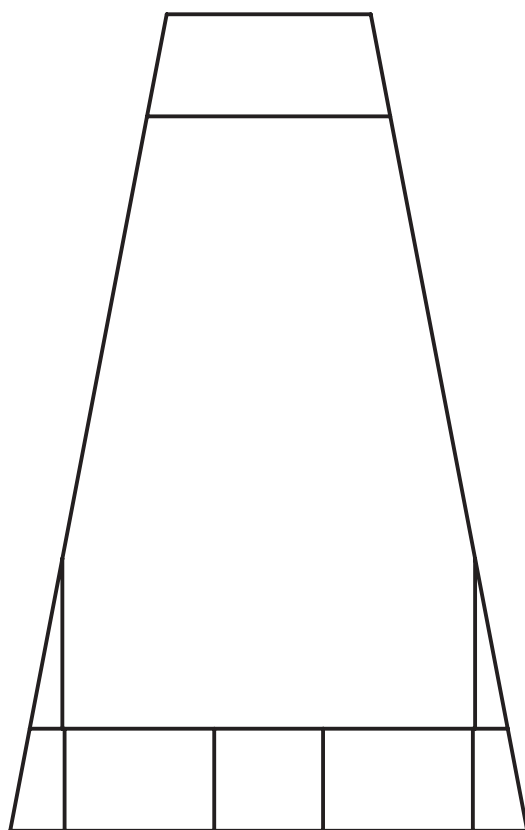

شکل ۱۳-۵۰

نام : گونیا  
فقط رسم نمای افقی

جنس : چدن  
مقیاس : ۱ : ۱

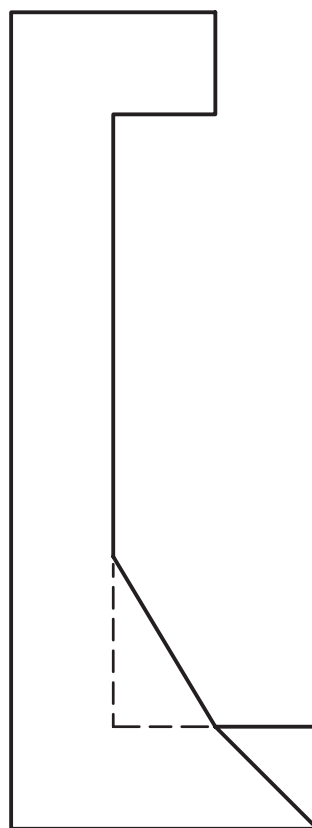

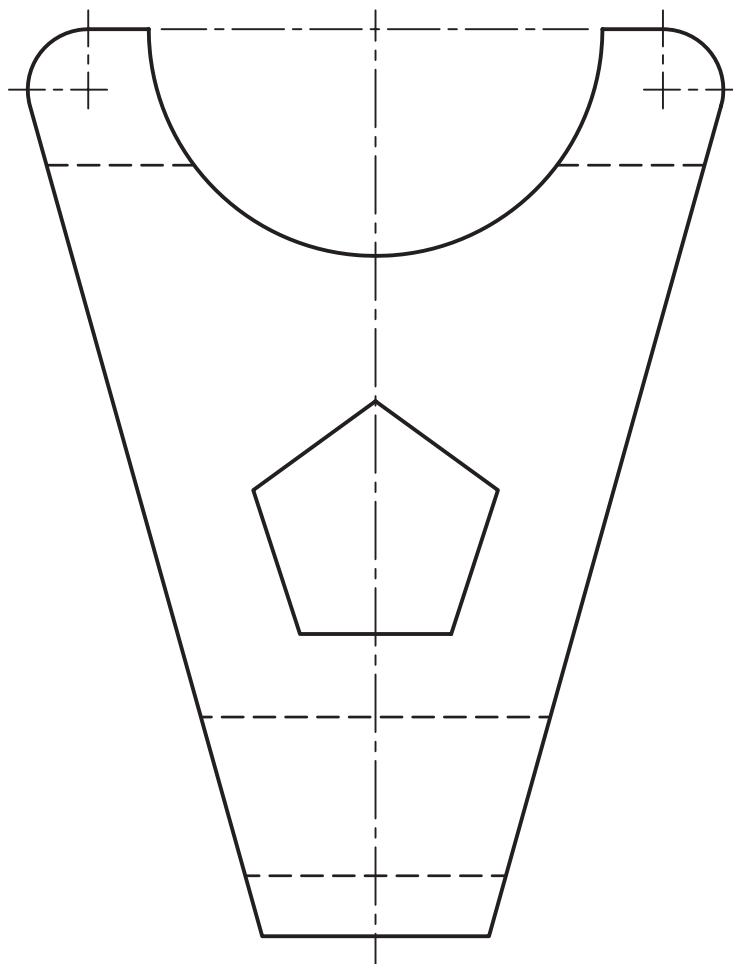
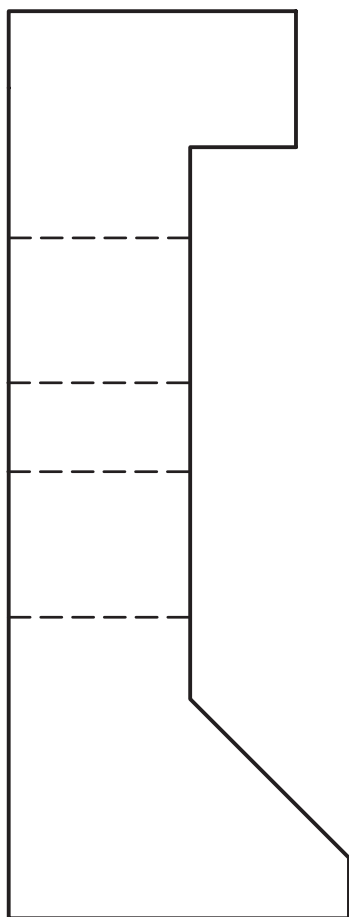

شکل ۵۱-۱۳

نام : روبند  
رسم نمای افقی

جنس : چدن  
مقیاس : ۱:۱

۱۶- نماهای نیم رخ چپ و راست را برای شکل ۱۳-۵۲ رسم کنید. تصویر روبه‌رو نیز کامل شود. قبلاً کپی

تهیه شود.

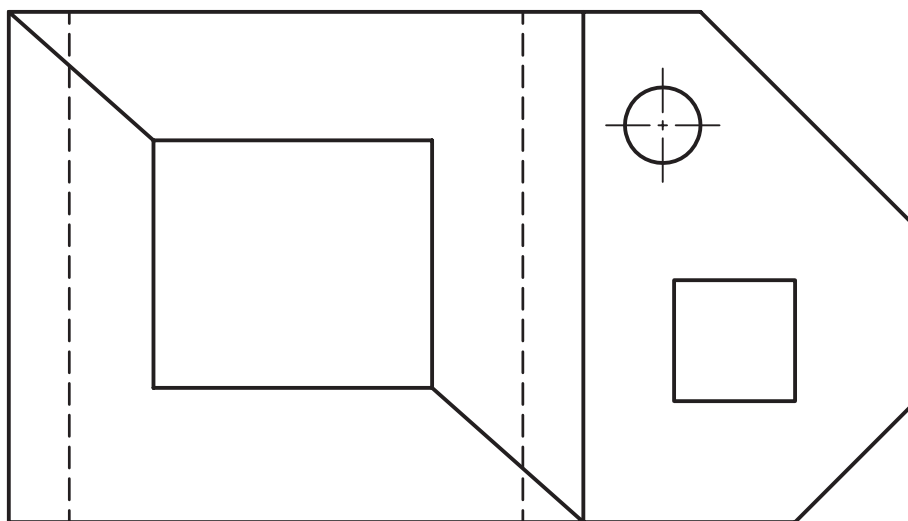
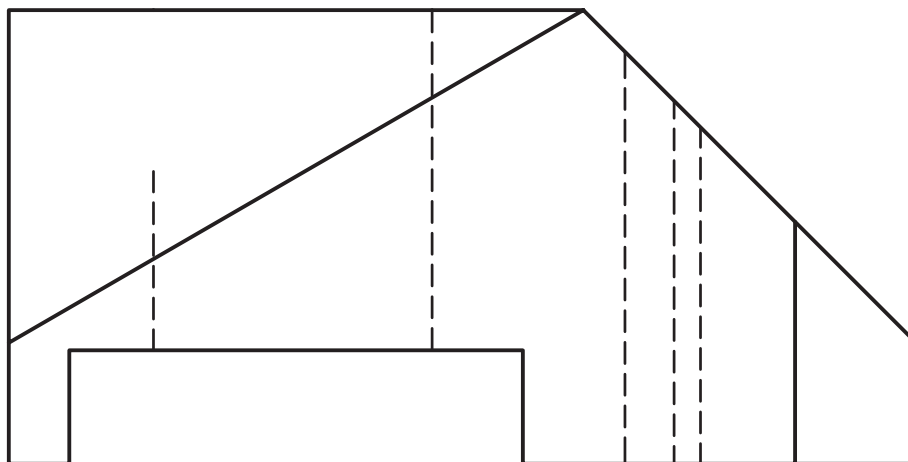

شکل ۱۳-۵۲

مقیاس: ۱:۱

نام: پایه

جنس: چدن

رسم نمای جانبی دید از راست تکمیل نمای روبه‌رو

## تحقیق کنید

- ۱- نمای روبه‌رو و نمای افقی جسمی را به دل‌خواه در فرجه‌ی سوم رسم کنید و سپس برای آن نمای سوم را تعیین کنید. آیا روش کار تفاوتی دارد؟
- ۲- به نظر شما کدام‌یک از روش‌های گفته شده برای مجهول‌یابی بهتر می‌تواند ما را به جواب برساند؟
- ۳- آیا بدون استفاده از علائم، فقط یک نما می‌تواند معرف یک جسم مشخص باشد؟

## برای مطالعه

در شکل‌های ۵۳-۱۳ تا ۵۶-۱۳ تعدادی نقشه معرفی شده‌اند، که نمای سوم آن‌ها باید معین شود. بیش‌تر آن‌ها نقشه‌های معرفی هستند. در صورت تمایل به حل آن‌ها، قبلاً کپی تهیه شود.

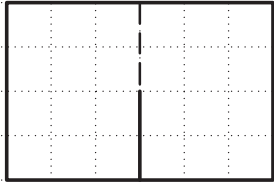
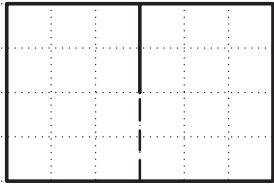

۷۳

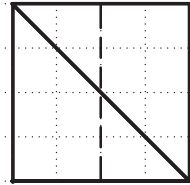
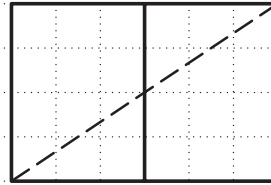

۷۴

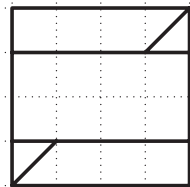
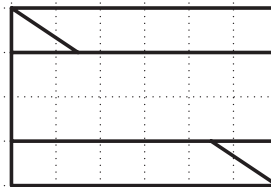
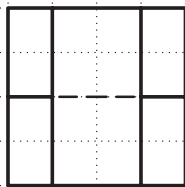

۷۵

۷۶

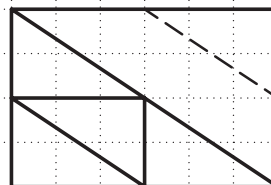
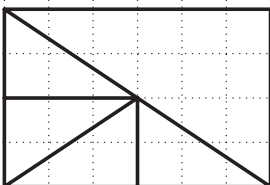
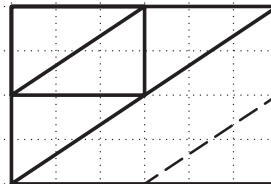
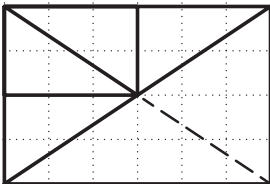
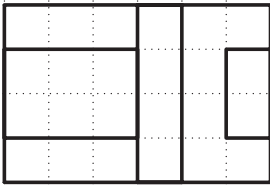

۷۷

۷۸

شکل ۵۳-۱۳

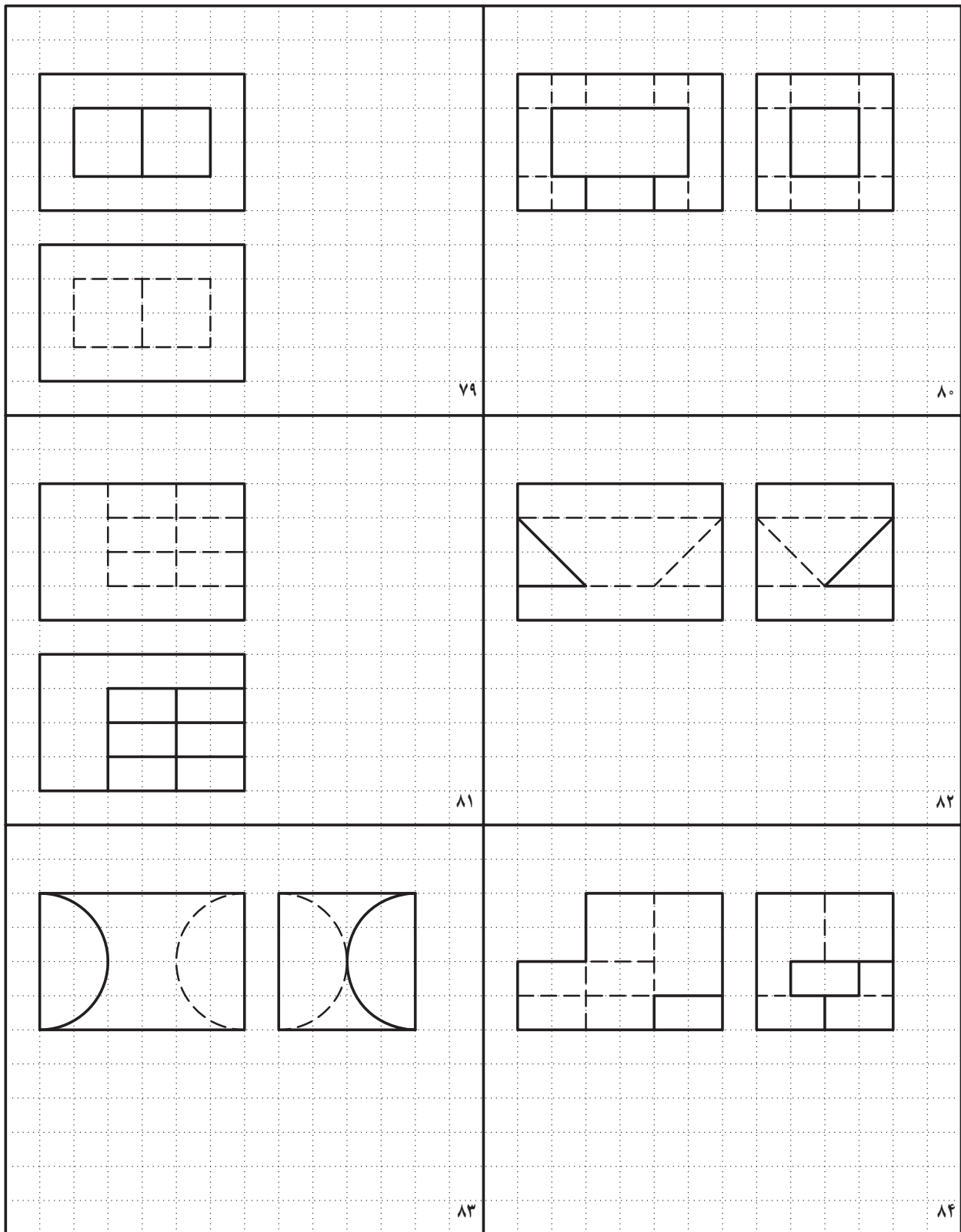

شکل ۵۴-۱۳

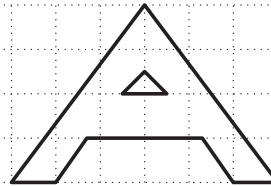
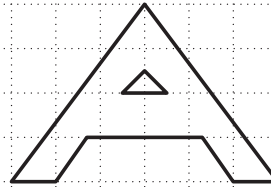
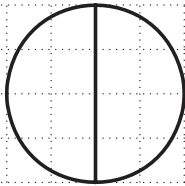
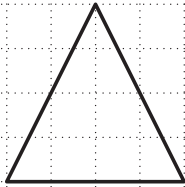

۸۵

۸۶

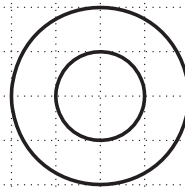
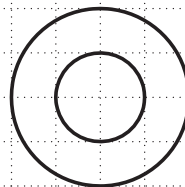
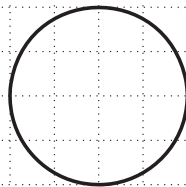
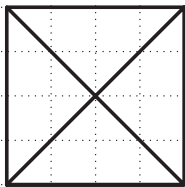

۸۷

۸۸

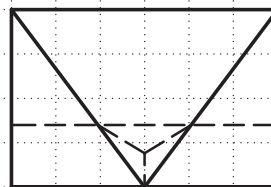
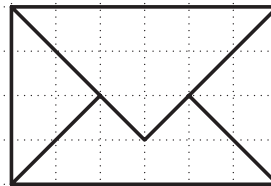
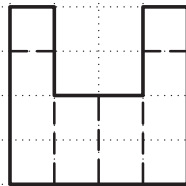
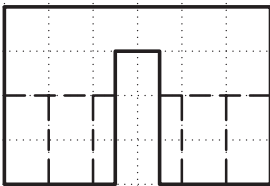

۸۹

۹۰

شکل ۵۵-۱۳



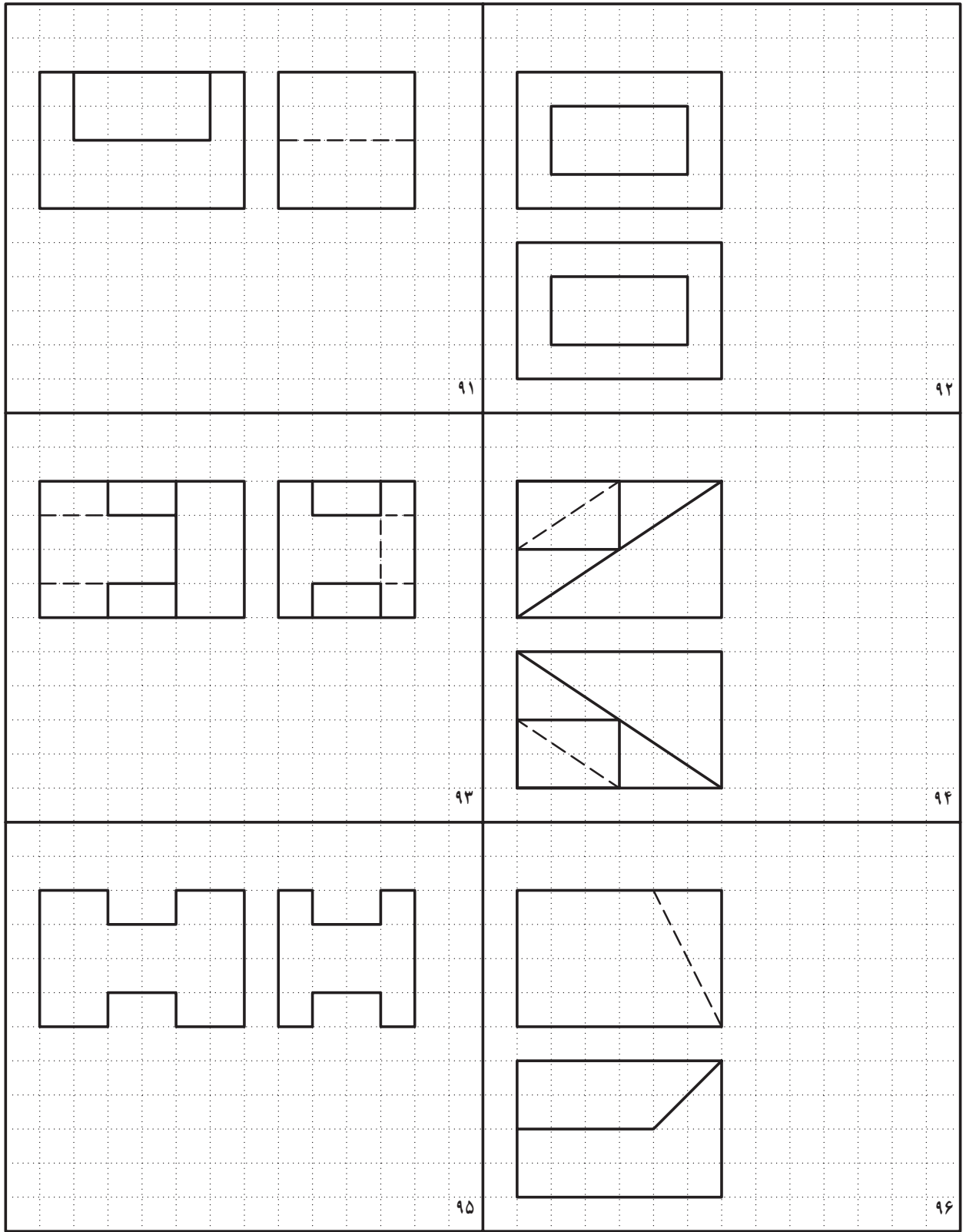

۹۱

۹۲

۹۳

۹۴

۹۵

۹۶

شکل ۵۶-۱۳