

ترسیم موقعیت کابینت ساده در پلان

هدف کلی

توانایی ترسیم موقعیت کابینت ساده در پلان

- هدف‌های رفتاری: فراگیرنده پس از پایان این فصل قادر خواهد بود:
- ۱- اندازه‌های استاندارد متناسب با اندام انسان را بشناسد.
 - ۲- اندازه‌ی استاندارد انواع لباس را بشناسد.
 - ۳- اندازه‌ی استاندارد انواع ظروف را بشناسد.
 - ۴- اندازه‌ی استاندارد لوازم صوتی و تصویری را بشناسد.
 - ۵- اندازه‌ی استاندارد لوازم آشپزخانه را بشناسد.
 - ۶- علائم مشخصه و نمادهای انواع کابینت را در پلان شناسایی کند.
 - ۷- علائم مشخصه و نمادهای انواع مبلمان را در پلان شناسایی کند.
 - ۸- علائم مشخصه و نمادهای لوازم جانبی مورد استفاده در پلان انواع کابینت و مبلمان را شناسایی کند.
 - ۹- چیدمان مبلمان و کابینت پلان‌های ساده فضاهای مختلف را ترسیم کند.

۵- توانایی ترسیم موقعیت کابینت ساده در پلان

برای این که بتوانیم چیدمان انواع کابینت را در پلان فضاهای مختلف ساختمان انجام دهیم باید با اندازه‌های استاندارد آشنا شویم و براساس آن‌ها نسبت به طراحی موقعیت پلان کابینت در فضا اقدام کنیم. به همین منظور باید بدانیم که اندازه و ابعاد اصلی مبلمان و همین‌طور کابینت، با توجه به اندازه‌ی اندام بدن انسان و ابعاد وسایلی که در داخل کابینت قرار می‌گیرد، محاسبه می‌گردد. از این‌رو به ابعاد مختلف بدن انسان با توجه به رفتاری که با کابینت دارد پرداخته می‌شود.

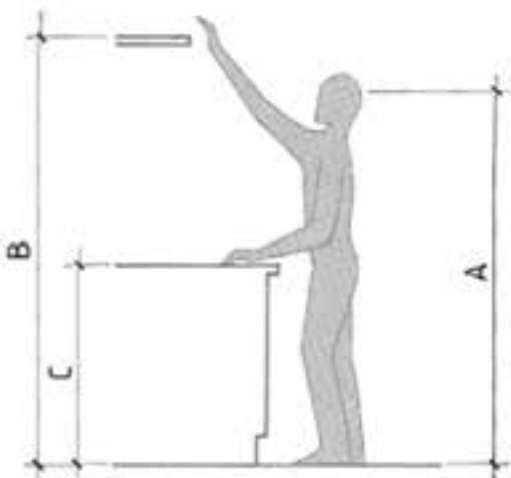

شکل ۵-۱

۵-۱- اندازه‌ی استاندارد کابینت از روی ابعاد انسان

همان‌طور که در شکل ۵-۱ مشاهده می‌شود:

- ۱- قد متوسط انسان در ایران 170° سانتی‌متر است. (A)
- ۲- ارتفاع دسترسی به قسمت‌هایی که به‌طور ایستاده با بلند کردن دست می‌توان به آن رسید 180° تا 200° سانتی‌متر است. (B)
- ۳- ارتفاع کابینت برای کار کردن در حال ایستاده به صورت افقی بین 85 تا 90° سانتی‌متر است. (C)

۵-۱-۱- اندازه‌های استاندارد میز و صندلی هنگام

استفاده‌ی انسان (شکل ۵-۲):

- ۱- ارتفاع نشیمن صندلی از زمین 42 تا 45 سانتی‌متر است. (A)
- ۲- ارتفاع پشتی صندلی از کف نشیمن 38 سانتی‌متر و بسته به نوع صندلی قابل افزایش است. (B)
- ۳- زاویه‌ی پشتی صندلی نسبت به خط عمودی (بله) 10° تا 15 درجه است. (C)
- ۴- فاصله‌ی دسته صندلی تا روی نشیمن (دست‌انداز) 18 تا 24 سانتی‌متر است. (D)
- ۵- طول کف صندلی 40 تا 45 سانتی‌متر است. (E)
- ۶- فاصله‌ی کف صندلی تا روی میز 27 تا 30 سانتی‌متر است. (F)

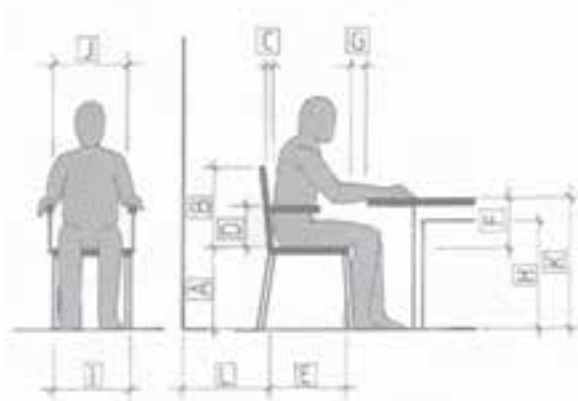

شکل ۵-۲

۱- در این فصل اندازه‌های استاندارد داده شده به عنوان مرجع بوده و برای آشنایی آورده شده است و نیاز به حفظ کردن آن‌ها نیست.

۷- فاصله‌ی افقی لبه‌ی کف صندلی تا لبه‌ی میز ۵ تا ۸ سانتی‌متر است. (G)

۸- فاصله‌ی زمین تا زیر قید میز ۶۵ سانتی‌متر است. (H)

۹- عرض کف صندلی ۴۰ تا ۵۰ سانتی‌متر است. (I)

۱۰- فاصله‌ی بین دو دسته‌ی صندلی ۵۰ سانتی‌متر است. (J)

۱۱- فاصله‌ی روی صفحه‌ی میز تا زمین ۷۵ سانتی‌متر

است. (K)

۱۲- فاصله‌ی پشت کف صندلی تا دیوار ۸۰ سانتی‌متر

است. (L)

۲-۱-۵- اندازه‌های استاندارد مبلی راحتی در زمان

استفاده‌ی انسان (شکل ۵-۳):

۱- ارتفاع کف نشیمن مبلی راحتی تا زمین ۳۸ سانتی‌متر

است. (A)

۲- ارتفاع لبه‌ی پشتی مبلی راحتی تا زمین ۸۵ سانتی‌متر

است. (B)

۳- عرض کف نشیمن ۶۰ تا ۷۰ سانتی‌متر است. (C)

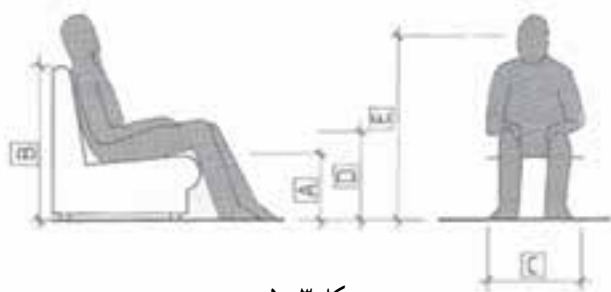

شکل ۵-۳

۳-۱-۵- اندازه‌های استاندارد تختخواب یک نفره

(شکل ۵-۴)

۱- طول دهانه‌ی داخلی تختخواب (تشک) ۲۰۰

سانتی‌متر است. (A)

۲- ارتفاع روی تشک تا زمین ۳۸ تا ۴۵ سانتی‌متر است.

(B)

۳- عرض دهانه‌ی داخلی تختخواب (تشک) ۹۰

سانتی‌متر است. (C)

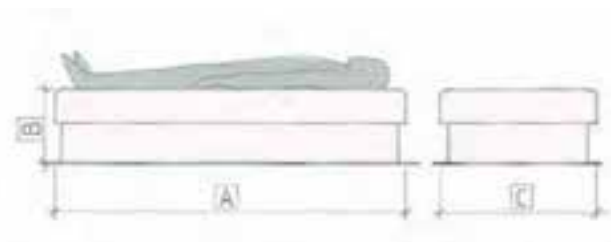

شکل ۵-۴

۴-۱-۵- اندازه‌های استاندارد معابر داخلی ساختمان

و بین مبلمان (شکل ۵-۵):

۱- عرض ۹۰ سانتی‌متر و بسته به نوع موقعیت مورد

استفاده متغیر است. (A)

۲- فاصله‌ی بین دو صندلی از طرف پشت ۴۵ تا ۵۰

سانتی‌متر است. (B)

۳- ارتفاع در ۲۰۰ سانتی‌متر است. (C)

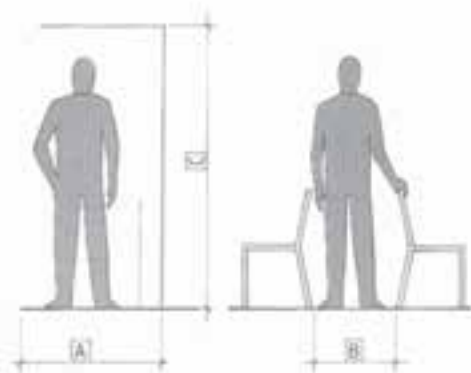

شکل ۵-۵



شکل ۵-۶

اطلاع از چیدمان فضاهای مختلف در ساختمان، طراح و سازنده‌ی کابینت را در طراحی و اجرا، راهنمایی و کمک می‌کند. در شکل ۵-۶، پلان یک واحد مسکونی با فضاهای مختلف آن مشاهده می‌شود که چیدمان مبلمان براساس اندازه‌های استاندارد که توضیح داده شد انجام گرفته است.

۵-۲-۵- آشنایی با پلان‌های فضاهای مختلف

۱-۲-۵- پلان اتاق رخت‌کن و مبلمان آن (شکل

۵-۷)

۱- ارتفاع میله‌ی آویز لباس از کف رخت‌کن ۱۶۰

سانتی‌متر؛ (A)

۲- ارتفاع طبقه بالای جالباسی تا زمین ۱۷۰ تا ۱۸۰

سانتی‌متر؛ (B)

۳- ارتفاع طبقه‌ی بالای جالباسی ۲۵ تا ۳۵

سانتی‌متر؛ (C)

۴- عرض جالباسی ۹۰ سانتی‌متر؛ (D)

۵- فاصله‌ی بین دو آویز جالباسی ۱۵ تا ۲۰

سانتی‌متر؛ (E)

۶- فاصله‌ی آویز جالباسی تا زمین ۱۷۰ تا ۱۸۰

سانتی‌متر؛ (F)

۷- عمق جالباسی ۶۰ سانتی‌متر. (G)



شکل ۵-۷

اندازه‌های استاندارد کفش برای تعیین اندازه‌ی

جاکفشی

۱- عرض یک جفت کفش ۲۰ تا ۲۵ سانتی‌متر (شکل ۵-۸)؛

۲- طول یک لنگه کفش ۲۸ تا ۳۵ سانتی‌متر؛

۳- طول کفش به صورت مورب ۲۳ تا ۲۸ سانتی‌متر.



شکل ۵-۸

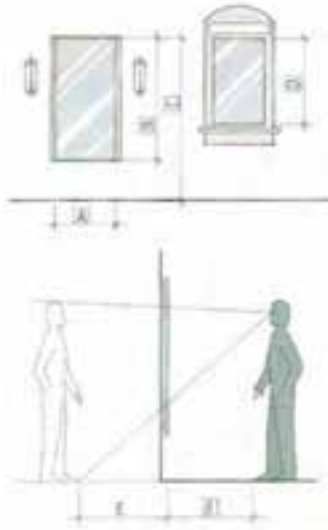

شکل ۹-۵

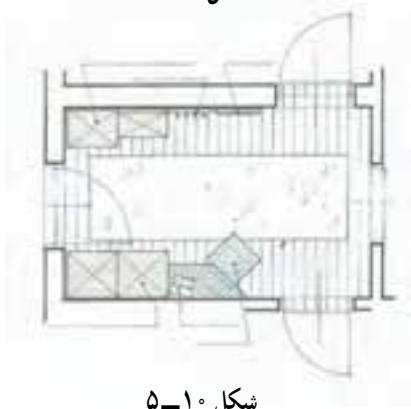

شکل ۱۰-۵



شکل ۱۱-۵



شکل ۱۲-۵

اندازه‌های استاندارد آئینه (شکل ۹-۵)

- ۱- عرض آئینه ۴۵ سانتی‌متر؛ (A)
- ۲- ارتفاع آئینه‌ی قدی ۱۳۰ سانتی‌متر؛ (B)
- ۳- ارتفاع بالای آئینه‌ی قدی تا زمین ۱۷۰ تا ۱۸۰ سانتی‌متر؛ (C)
- ۴- ارتفاع آئینه‌ی نیم تنه ۸۰ سانتی‌متر؛ (D)
- ۵- فاصله‌ی ایستادن فرد تا آئینه‌ی قدی ۷۰ سانتی‌متر. (E)

همان‌طوری که در قسمت پایین شکل ۹-۵ مشاهده می‌شود نیازی نیست که ارتفاع آئینه‌ی قدی تا روی کف زمین ادامه داشته باشد. بلکه می‌تواند ۴۰ سانتی‌متر از زمین فاصله داشته باشد. فرد، هنگام ایستادن، با فاصله‌ی ۷۰ سانتی‌متری از آئینه می‌تواند خود را به صورت تمام قد در آئینه مشاهده کند.

در شکل ۱۰-۵، یک پلان اتاق رخت‌کن مشاهده می‌شود که در آن کمد جالباسی، آئینه‌ی قدی، رخت‌آویز و جاکفشی قرار گرفته است. در نوع دیگر می‌تواند ملبمان رخت‌کن در قسمت ورودی قرار گیرد و جداگانه نباشد (شکل ۱۱-۵).

۲-۲-۵- پلان و مبلمان اتاق پذیرایی:

اندازه‌های استاندارد مبیل راحتی (شکل ۱۲-۵)

- ۱- ارتفاع پشتی ۸۵ سانتی‌متر؛ (A)
- ۲- عمق مبیل ۸۰ تا ۹۰ سانتی‌متر؛ (B)
- ۳- عرض مبیل ۸۰ تا ۹۰ سانتی‌متر. (C)

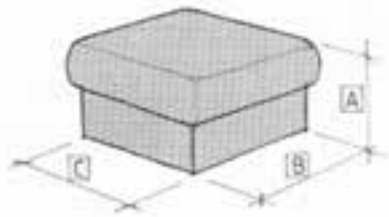

شکل ۱۳-۵

– اندازه‌های استاندارد پامپلی (شکل ۱۳-۵):

۱- ارتفاع کف نشیمن تا زمین ۳۸ سانتی متر؛ (A)

۲- طول مبلی ۶۰ سانتی متر؛ (B)

۳- عرض مبلی ۶۰ سانتی متر. (C)

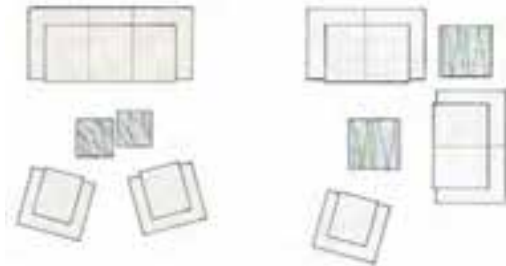

شکل ۱۴-۵

چیدمان مبلی راحتی نشیمنی و میز در حالت‌های

مختلف:

– در شکل ۱۴-۵، استفاده از یک کاناپه سه نفره و دو

مبلی یک نفره در سمت چپ مشاهده می‌شود. در حالت دیگر دو

کاناپه دو نفره و یک مبلی یک نفره، که در گوشه می‌توان استفاده

کرد، قابل مشاهده است.

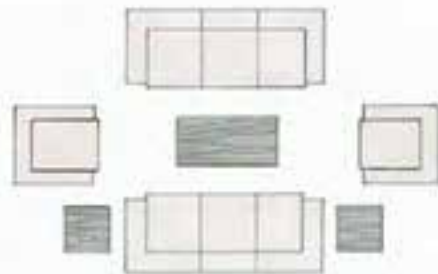

شکل ۱۵-۵

– مبلمان هشت نفره متشکل از دو کاناپه سه نفره و دو

مبلی یک نفره به صورت متقارن در شکل ۱۵-۵ مشاهده می‌شود.

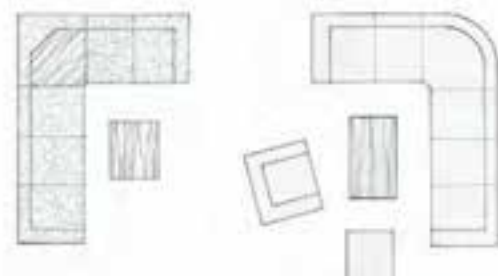

شکل ۱۶-۵

– مبلمان L مانند، قابل استفاده در گوشه‌ی اتاق پذیرایی

در شکل ۱۶-۵ مشاهده می‌شود که در سمت چپ، میز در کنج

اتاق و در میان مبلی‌ها قرار گرفته است و در سمت راست، میز

بزرگ‌تر در وسط قرار دارد.

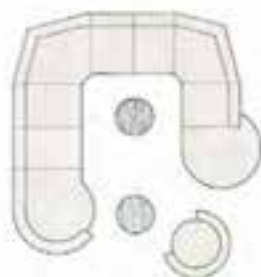

شکل ۱۷-۵

– مبلمان U شکل که برای میزبان یک مبلی یک نفره

در نظر گرفته شده است و در میان آن‌ها از دو میز گرد استفاده

شده است (شکل ۱۷-۵).

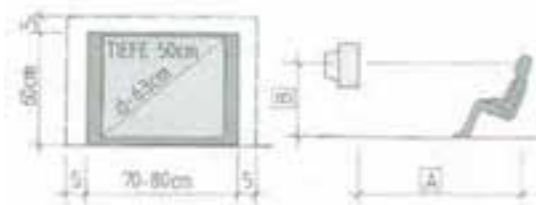

شکل ۱۸-۵

– اندازه‌های استاندارد لوازم صوتی – تصویری و لوازم جانبی آن‌ها همراه با فواصل آن (شکل ۱۸-۵)

۱- فاصله‌ی چشم تا صفحه‌ی تلویزیون (متناسب با ابعاد صفحه‌ی تلویزیون)

۲- ارتفاع دید انسان در حالت نشسته تا وسط ارتفاع

تلویزیون

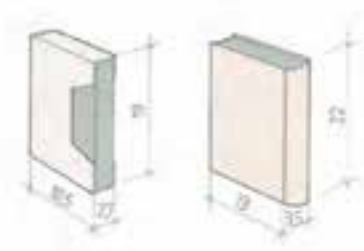

شکل ۱۹-۵

– ابعاد نوار ویدئو (VHS) و کتاب برای قفسه‌هایی که در

آن‌ها هر دو مورد قرار می‌گیرند (شکل ۱۹-۵).

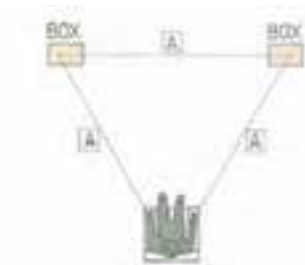

شکل ۲۰-۵

– فاصله دو باند پخش‌کننده‌ی صدا (Speaker) از یکدیگر

۱۰۰ تا ۱۲۰ سانتی‌متر و فاصله‌ی هر کدام از انسان ۲۰۰ سانتی‌متر

(شکل ۲۰-۵).

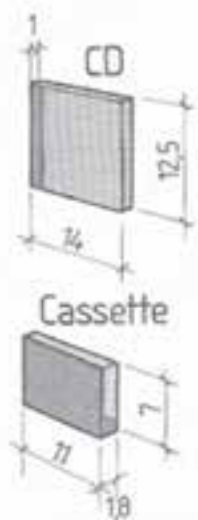

شکل ۲۱-۵

– اندازه‌ی سی‌دی با قاب ۱۴×۱۲/۵×۱ سانتی‌متر؛

– اندازه‌ی نوار کاست با قاب ۱۱×۷×۱/۸ سانتی‌متر.

اندازه‌های استاندارد انواع میز نهارخوری (شکل

۵-۲۲)

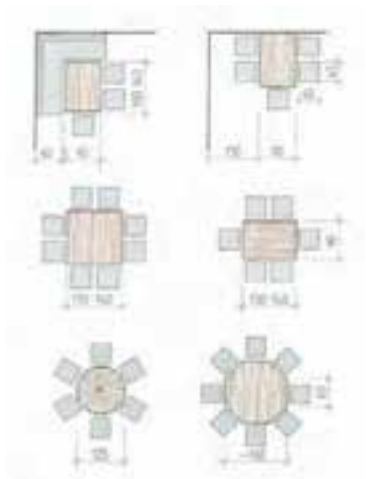

شکل ۵-۲۲

۱- ابعاد میز ۶ نفره به شکل مستطیل $۹۰ \times ۱۴۰-۱۳۰$

(سانتی متر)؛

۲- قطر میز گرد ۶ نفره ۱۲۵ سانتی متر؛

۳- طول ضلع میز ۸ نفره مربع شکل $۱۴۰-۱۳۰$

سانتی متر؛

۴- اندازه‌ی کف ۴۵×۴۵ سانتی متر؛

۵- طول ضلع میز هشت ضلعی، ۸ نفره ۶۰ سانتی متر.



شکل ۵-۲۳

در شکل ۵-۲۳ نمونه‌ای از پلان و چیدمان مبلمان اتاق

پذیرایی مشاهده می‌شود که در آن یک میز پذیرایی مربع در گوشه

قرار گرفته و یک میزگرد در وسط و از دو کاناپه دو و سه نفره در

کنار دیوار و یک مبل یک نفره در مقابل استفاده شده است.



شکل ۵-۲۴

در پلان شکل ۵-۲۴، نوع دیگری از مبل راحتی گوشه‌ای

به کار گرفته شده است و دو میز کوچک در وسط و یک

مبل یک نفره در مقابل مبلمان L مانند قرار دارد.

۳-۲-۵- پلان و مبلمان اتاق خواب:

- اندازه‌های استاندارد تخت خواب (شکل ۵-۲۵)

۱- طول تشک ۲۰۰ سانتی متر؛ (A)

۲- ارتفاع تا روی تشک ۳۸ تا ۴۵ سانتی متر؛ (B)

۳- بیرون زدگی تشک ۳ تا ۵ سانتی متر؛ (C)

۴- ارتفاع کله‌گی تخت از روی تشک (تالیه کله‌گی ارتفاع

تکیه‌گاه بالش) اندازه‌ی ۲۰ سانتی متر؛ (D)

۵- ضخامت تشک ۸ تا ۱۲ سانتی متر (حتی تا ۲۵

سانتی متر). (E)

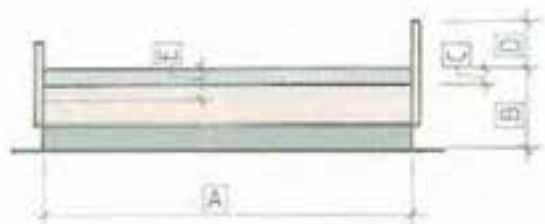

شکل ۵-۲۵

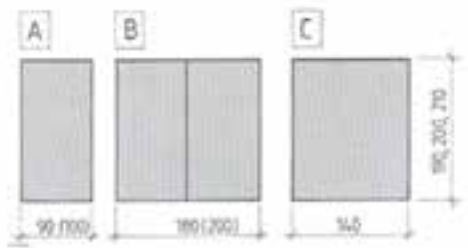

شکل ۲۶-۵

اندازه‌های استاندارد تشک‌ها (شکل ۲۶-۵)

- ۱- عرض تشک یک نفره ۹۰ سانتی‌متر؛ (A)
- ۲- عرض تشک دو نفره (دو تشک یک نفره در کنار هم) ۱۸۰ سانتی‌متر؛ (B)
- ۳- عرض تشک دو نفره ۱۴۰ تا ۱۶۰ سانتی‌متر؛ (C)
- ۴- طول تشک از ۱۹۰ تا ۲۱۰ است که در ایران همگی ۲۰۰ سانتی‌مترند.

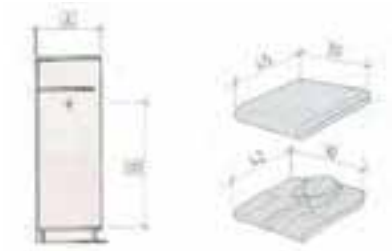

شکل ۲۷-۵

اندازه‌ی استاندارد کمد لباس زیر و ملحفه (شکل

۲۷-۵)

- ۱- عمق کمد ۵۵ تا ۶۰ سانتی‌متر؛ (A)
- ۲- ارتفاع جای لباس ۱۲۰، ۱۴۰ و ۱۶۰ تا ۱۷۰ سانتی‌متر. (B)



شکل ۲۸-۵

در شکل ۲۸-۵ چیدمان مبلمان اتاق خواب و کابینت‌های

موجود به صورت ساده در تمام عرض اتاق مشاهده می‌شود و تخت از کنار دیوار ۸۰ سانتی‌متر (A) فاصله دارد. فاصله‌ی پایین تخت تا کابینت‌های انتهای اتاق ۱۲۰ سانتی‌متر در نظر گرفته می‌شود. (B) این اتاق خواب ویژه والدین است.



شکل ۲۹-۵

در نوع دیگر چیدمان، که می‌تواند اتاق خواب کودکان یا

فرزندان باشد، دو تخت خواب یک نفره در کناره‌های دیوار قرار گرفته و قسمت وسط خالی بوده و کابینت پانختی با چراغ مطالعه در قسمت وسط قرار گرفته است. چیدمان حالت قرینه دارد (شکل ۲۹-۵).

در شکل ۵-۳۰، یک اتاق خواب، که به صورت مورّب (زاویه‌ی ۴۵ درجه) چیدمان شده، ویژه‌ی والدین است.



شکل ۵-۳۰

در نوع دیگر چیدمان، تخت خواب دو نفره در وسط قرار گرفته و موازی با دیوار است و همان‌طور که ملاحظه می‌شود، سایر مبلمان اتاق خواب به صورت گوشه‌ای (زاویه‌دار) چیده شده است و در پایین تخت یک کمد جالباسی قرار دارد.



شکل ۵-۳۱

— اندازه‌های استاندارد تخت‌خواب بچه (شکل

۵-۳۲):

۱- طول تشک ۱۴۰ سانتی‌متر و عرض آن ۷۰ سانتی‌متر

است. (A)

۲- ارتفاع از زمین تا روی تشک ۳۰ تا ۵۰ سانتی‌متر

است. (B)

۳- ارتفاع از روی تشک تا بالای حفاظ ۶۰ تا ۷۰

سانتی‌متر است. (C)

۴- قید طولی حفاظ است. (D)

۵- مقدار ارتفاع برای جابه‌جایی حفاظ (برای جلوگیری

از افتادن بچه) ۳۰ تا ۳۶ سانتی‌متر است. (E)

۶- فاصله‌ی بین دو تیرک افقی حداکثر ۸ سانتی‌متر. (F)



شکل ۵-۳۲

در شکل ۵-۳۳، دو نوع تخت خواب مشاهده می‌شود

که دارای کابینتی برای قرار دادن ملحفه و بالش اضافی هستند.

درهای آن‌ها به طرف بالا یا پایین باز می‌شوند.



شکل ۵-۳۳



شکل ۳۴-۵

نوعی دیگر از تخت خواب که به کشو در زیر تشک مجهز است. البته با بلند کردن تشک می توان به آن ها دسترسی پیدا کرد (شکل ۳۴-۵).



شکل ۳۵-۵

در فضاهای کوچک می توان از تخت های دو طبقه استفاده کرد. فاصله ی بین دو طبقه ۹۰ سانتی متر است. هم چنین می توان به آن کمند نیز اضافه کرد (شکل ۳۵-۵).

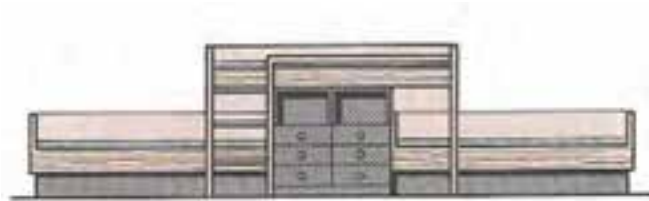

شکل ۳۶-۵

در مواقعی می توان از دو تخت در طرفین و یک تخت در بالا به همراه دراور استفاده کرد.

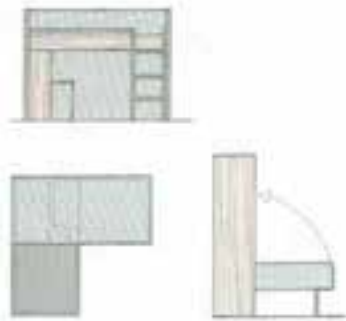

شکل ۳۷-۵

در موارد دیگر می توان از تخت هایی به صورت دو طبقه ی عمود برهم، که به صورت ترکیبی از تخت خواب و کابینت هستند یا از تخت های جمع شو موسوم به کمجا سود برد (شکل ۳۷-۵).



شکل ۳۸-۵

در شکل ۳۸-۵، پلان و چیدمان مبلمان اتاق خواب یک نفره مشاهده می شود که در آن امکان استفاده ی بیش تر از یک تخت خواب وجود ندارد و در صورت لزوم می توان برای دو نفر از تخت خواب های دو طبقه بهره گرفت.



شکل ۳۹-۵

در شکل ۳۹-۵ نوع دیگری از چیدمان اتاق خواب مشاهده می‌شود که در آن از دو تخت خواب یک نفره استفاده شده است و کمد‌ها و کابینت‌ها روبه‌روی در قرار دارند.

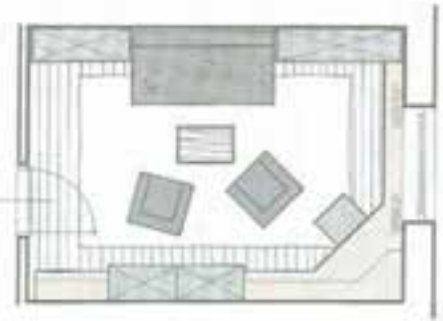

شکل ۴۰-۵

در آپارتمان‌هایی که به دلیل کمبود زیربنای لازم (سوئیت‌ها) فاقد اتاق خواب هستند، به ناچار باید از مبلمان دو کاره استفاده کرد. برای مثال کاربرد میزهای تخت خواب شو در این اماکن توصیه می‌شود (شکل ۴۰-۵).



شکل ۴۱-۵

۴-۲-۵- اندازه‌های استاندارد و چیدمان پلان

آشپزخانه

اندازه‌های استاندارد کابینت آشپزخانه (شکل ۴۱-۵)

- ۱- عمق کابینت زمینی ۵۵ سانتی‌متر؛ (A)
- ۲- عمق کابینت دیواری ۳۵ سانتی‌متر؛ (B)
- ۳- ارتفاع کابینت زمینی ۹۰ سانتی‌متر؛ (C)
- ۴- فاصله‌ی روی کابینت زمینی تا زیر کابینت دیواری ۵۵-۶۰ سانتی‌متر؛ (D)
- ۵- ارتفاع کابینت دیواری در دو اندازه‌ی ۷۰ و ۹۰ سانتی‌متر؛ (E)
- ۶- ارتفاع کابینت زمینی بدون صفحه‌ی رو ۸۷ سانتی‌متر؛ (F)
- ۷- ارتفاع پاخور (پاسنگ) ۱۴ سانتی‌متر. (G)

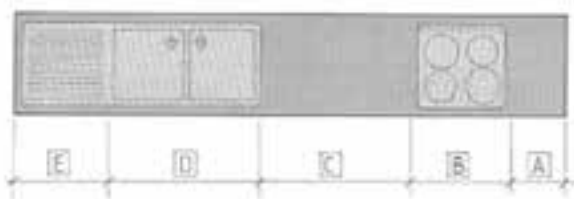

شکل ۴۲-۵

ابعاد استاندارد استقرار سینک و اجاق گاز (شکل

۴۲-۵)

- ۱- فاصله‌ی گاز تا دیوار کنار ۳۰ سانتی‌متر؛ (A)
- ۲- عرض گاز ۶۰ تا ۹۰ سانتی‌متر؛ (B)

۳- فاصله‌ی بین گاز و سینک ۹۰ سانتی متر (عرض یک یونیت)؛ (C)

۴- عرض لگن سینک ۸۰ تا ۱۲۰ سانتی متر (یک لگن و دو لگن)؛ (D)

۵- عرض قسمت مسطح و شیاردار سینک ۴۰ تا ۸۰ سانتی متر. (E)



— ابعاد استاندارد قاشق و چنگال و ... (شکل

۵-۴۳)

۱- طول قاشق و چنگال و کارد غذاخوری ۲۴ سانتی متر؛

۲- طول قاشق و چنگال کوچک (کودک) ۱۴ سانتی متر؛

۳- طول ملاقه و کفگیر ۳۰ سانتی متر؛

۴- طول کارد آشپزخانه ۳۲ تا ۳۵ سانتی متر.



شکل ۵-۴۳

— اشکال مختلف کابینت آشپزخانه با کاربردهای

مختلف

الف- کابینت با کشوهای چند طبقه: برای قرار دادن ظروف ریز آشپزخانه مانند کارد و چنگال و قاشق بهتر است از کشوهای کم عمق استفاده کرد تا امکان دسترسی در آن آسان تر باشد و یا این که از تقسیم بندی های ویژه این کار بهره برد. هم چنین، می توان از چند کشوی پشت دری که به کشوی پایینی متصل است، استفاده کرد (شکل ۵-۴۴).



شکل ۵-۴۴

ب- کابینت های گوشه: در کابینت هایی که در گوشه آشپزخانه قرار می گیرند تنها امکان استفاده از یک طرف آن ها وجود دارد. یا به عبارتی تنها یک در آن ها باز می شود. بنابراین در آن ها برای کارایی بیش تر از تجهیزات گردان (شکل ۵-۴۵) استفاده می شود و با گرداندن آن ها می توان از تمام جهات آن استفاده نمود.

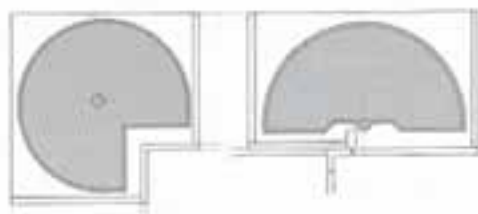

شکل ۵-۴۵



شکل ۴۶-۵

پ- چگونگی استقرار تجهیزات آشپزخانه: از موارد مهم در آشپزخانه قرار دادن محل اجاق گاز است. عمق اجاق گاز ۶۰ سانتی متر و عرض آن در گازهای ۴ شعله ۶۰ سانتی متر و در گازهای پنج شعله ۹۰ سانتی متر است (شکل ۴۶-۵). اجاق‌ها می‌توانند به صورت توکار قرار گیرند، به طوری که شعله‌ی آن‌ها در داخل کابینت و قسمت فر آن‌ها در زیر یا در سایر قسمت‌ها مستقر شوند.

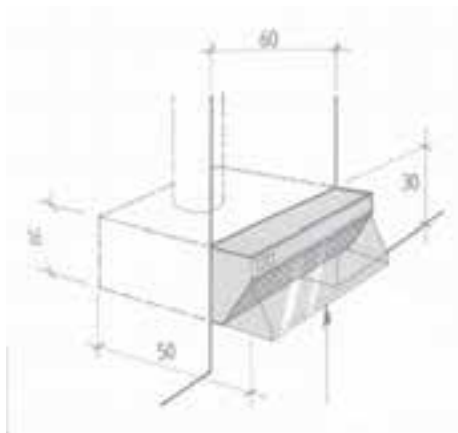

شکل ۴۷-۵

به تناسب عرض اجاق گاز برای جلوگیری از پخش بوی غذا در سایر فضاها، به ویژه در آشپزخانه‌های باز (این) از هود استفاده می‌شود که به عرض‌های ۶۰ و ۹۰ سانتی متر با تنوع بسیار زیاد از نظر شکل و رنگ در بازار عرضه می‌شود (شکل ۴۷-۵).



شکل ۴۸-۵

سینک‌های ظرف‌شویی در دو نوع توکار و روکار مورد استفاده قرار می‌گیرند. در حالت توکار شیرهای آن بر روی سینک قرار می‌گیرند و در حالت روکار شیرها در دیوار نصب می‌شوند. عمق سینک روکار تا ۶۰ سانتی متر می‌رسد (شکل ۴۸-۵). سینک‌ها با توجه به نوع استقرار و چیدمان کابینت‌ها می‌توانند یک لگنه با لگن در سمت چپ یا راست و دولگنه به کار بروند.

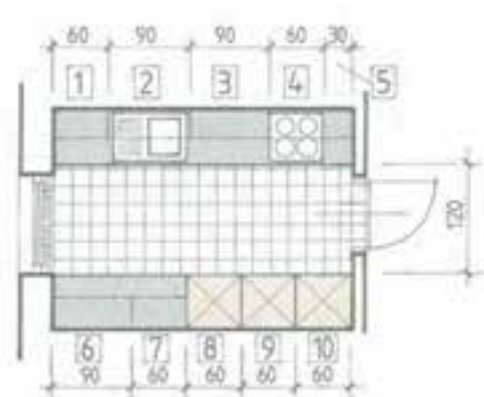

شکل ۴۹-۵

ت- انواع پلان‌ها با چیدمان‌های مختلف: در شکل ۴۹-۵ پلان آشپزخانه‌ای با کابینت دو طرفه (راهروی) مشاهده می‌شود که سینک و اجاق گاز در یک طرف و یخچال و سایر کابینت‌ها در طرف دیگر قرار دارند.



شکل ۵-۵۰

نوع دیگری از چیدمان در شکل ۵-۵۰ مشاهده می‌شود که در آن کابینت‌ها L مانند قرار گرفته‌اند و از میز نهارخوری چهارنفره نیز در آن استفاده شده است.



شکل ۵-۵۱

در پلان شکل ۵-۵۱ سه طرف آشپزخانه کابینت شده است (U شکل) و هم‌چنین کابینت‌های دیواری با خط چین مشخص شده‌اند. در طرف پنجره برای ورود نور از کابینت دیواری استفاده نشده است.

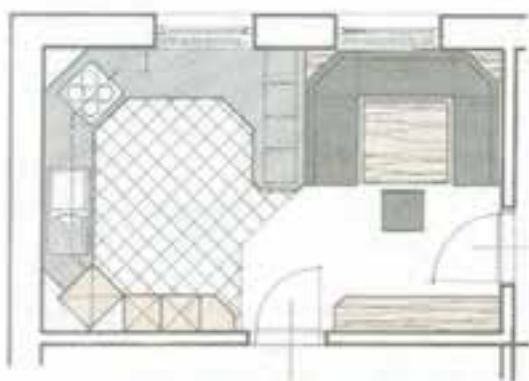

شکل ۵-۵۲

در پلان شکل ۵-۵۲ غیر از طرف در تقریباً چهار طرف آشپزخانه کابینت شده و از حداکثر فضا استفاده شده است. در جوار آن از میز نهارخوری برای دسترسی آسان به آشپزخانه بهره گرفته شده است. این قسمت فاقد کابینت دیواری است، زیرا دیوار وجود ندارد (به اصطلاح امروزی باز یا این است و فقط از کانتر یا پیشخوان استفاده شده است).



شکل ۵-۵۳

در نوع دیگر چیدمان کابینت‌ها در آشپزخانه، همان‌طور که در شکل ۵-۵۳ مشاهده می‌شود، اصطلاحاً از جزیره استفاده شده است و اجاق گاز برای دسترسی همه جانبه در وسط قرار گرفته و هود به سقف آویزان است. در طرف دیگر سینک به صورت گوشه‌ای مستقر شده است. و آشپزخانه دارای سه در ورودی و خروجی برای دسترسی به سایر فضاهاست.



شکل ۵-۵۴

– در نوع دیگر پلان آشپزخانه شکل ۵-۵۴ با یک کانتره تقریباً محل آشپزخانه از غذاخوری، که یک میز نهارخوری شش نفره قرار دارد، جدا شده است. اجاق در کانتره قرار دارد و کابینت‌های دیواری فقط در ضلع شمالی و یخچال و لباس‌شویی در سمت راست و سینک نیز در ضلع شمالی قرار گرفته است.

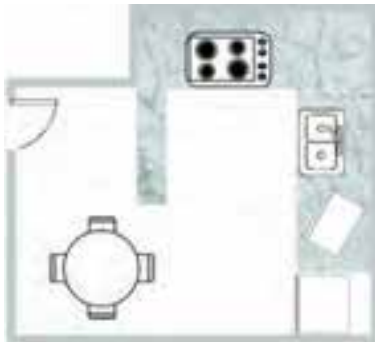

شکل ۵-۵۵

– در این نوع پلان از میز نهارخوری گرد چهار نفره استفاده شده است و رویه‌ی کابینت از سنگ یا طرح سنگ استفاده شده است (شکل ۵-۵۵).

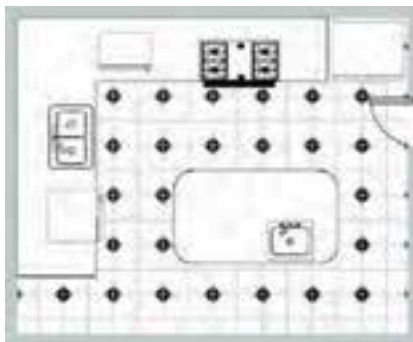

شکل ۵-۵۶

در شکل ۵-۵۶ پلان آشپزخانه با طرح سرامیک کف مشاهده می‌شود و در آن از یک جزیره^۱ با سینک یک لگنه استفاده شده است. هم‌چنین، در ضلع شمالی از یخچال فریزر دو در گاز و مایکروفر استفاده شده است.

ث – مثلث‌های کار در آشپزخانه: مثلث کار در آشپزخانه تشکیل شده است از یخچال، اجاق گاز و سینک ظرف‌شویی که هر کدام با قرار گرفتن در سه رأس مثلث طرح‌های مختلف آشپزخانه و چیدمان کابینت آن را به وجود می‌آورند. در شکل ۵-۵۷ نمونه‌های از طرح‌های آشپزخانه و مثلث‌های کار مشاهده می‌شود.

۱- به واحدهایی از کابینت که در وسط آشپزخانه قرار می‌گیرد «جزیره» می‌گویند.



یک طرفه

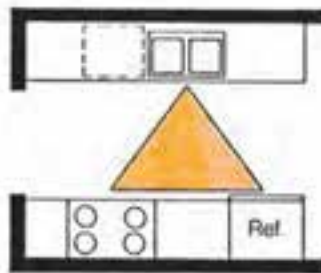

کریدوری (راهروی)

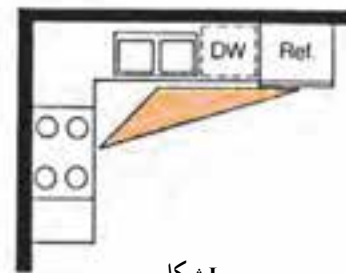

شکل L



U شکل با جزیره

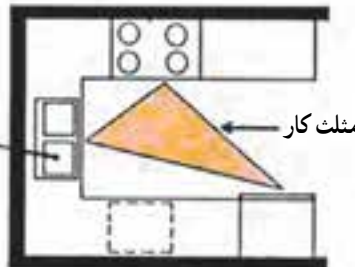

شکل U



شکل با جزیره

شکل ۵۷-۵

در شکل ۵۷-۵ دو نوع چیدمان یک فضا را مشاهده می‌کنید که در آن‌ها آشپزخانه و محل صرف غذا و صبحانه مشاهده می‌شود. در طرف راست اجاق گاز به صورت «جزیره» و در طرف چپ اجاق گاز در کانترا قرار دارد.



شکل ۵۸-۵

شکل وجود دارد.

در شکل ۵-۵۹ چند مورد از چیدمان کابینت آشپزخانه قابل مشاهده است که در کیت‌های یک طرفه، L شکل و U

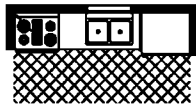

چیدمان یک طرفه ۵×۱۰

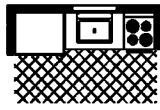

چیدمان یک طرفه ۵×۸

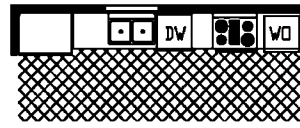

چیدمان یک طرفه ۶×۱۶

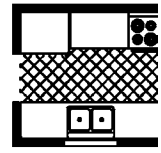

چیدمان دو طرفه ۷×۸

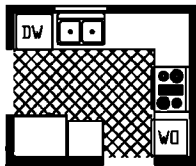

چیدمان U شکل شکسته ۸×۱۰

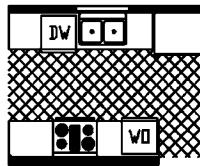

چیدمان دو طرفه ۸×۱۱

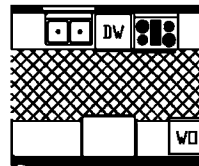

چیدمان دو طرفه ۸×۱۱

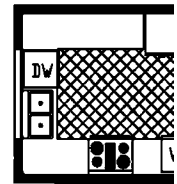

چیدمان U شکل ۹×۱۰

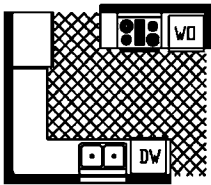

چیدمان U شکل ۹×۱۱ شکسته

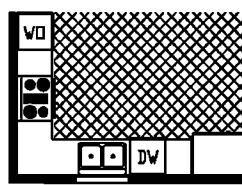

چیدمان L شکل ۹×۱۳

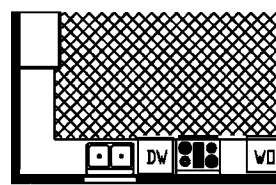

چیدمان L شکل ۹×۱۵

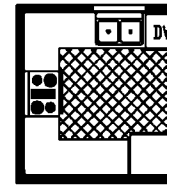

چیدمان U شکل ۹×۹

شکل ۵-۵۹ - چیدمان‌های مختلف کابینت آشپزخانه

۶-۵). ولی در مواردی که این تعداد از ۱۶ نفر بیشتر باشد، از چیدمان U شکل استفاده می‌شود که در این صورت عرض این میزها بین ۶۰ تا ۸۰ سانتی‌مترند، زیرا تنها از یک طرف آن استفاده می‌شود. فاصله‌ی بین دو میز از یکدیگر باید حدود ۱۰۰ سانتی‌متر باشد تا شخص پذیرایی‌کننده به راحتی بتواند بین دو ردیف میز حرکت کند. هم‌چنین، فاصله‌ی پشت میز تا دیوار، که صندلی نیز در این فاصله قرار دارد، بین ۱۰۰ تا ۱۱۰ سانتی‌متر باشد.

۵-۲-۵- پلان سالن کنفرانس: در سالن‌های کنفرانس، علاوه بر این که باید برای عایق صوتی تدابیری اندیشید، از لوازم صوتی نیز باید استفاده کرد، هر چند این موارد در پلان کم‌تر مطرح می‌شود. مواردی که در پلان بیش‌تر مطرح می‌شود طرز چیدن میزهای کنفرانس و تعداد ظرفیت سالن است. به‌طور معمول اگر سالن کنفرانس تا ۱۶ نفر ظرفیت داشته باشد از یک میز (چند تکه جدا از هم) استفاده می‌شود. به‌طوری که عرض آن ۱۲۰ سانتی‌متر و دو طرف آن قابل استفاده باشد (شکل

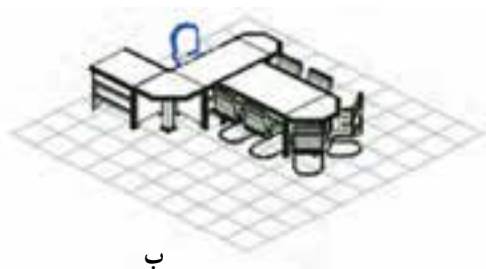

ب

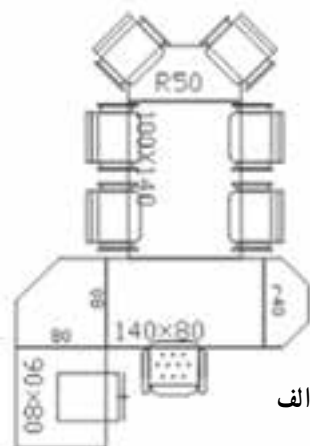

الف

شکل ۵-۶۰

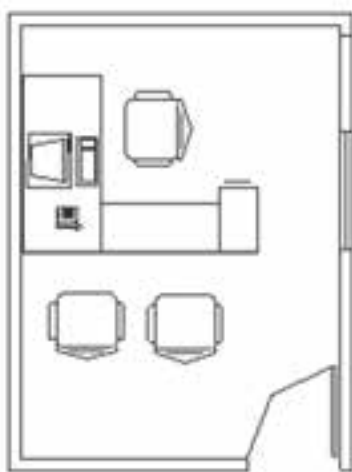

شکل ۵-۶۱

۵-۲-۶- پلان اتاق مدیریت: در اتاق مدیریت به طور معمول یک میز مدیر یک میز کامپیوتر و دو یا چند صندلی و در صورت لزوم یک میز کنفرانس قرار دارد. سایر ملزومات متناسب با وظایف کار طراحی می شود.
در شکل ۵-۶۱ پلان یک اتاق مدیریت ساده مشاهده می گردد.

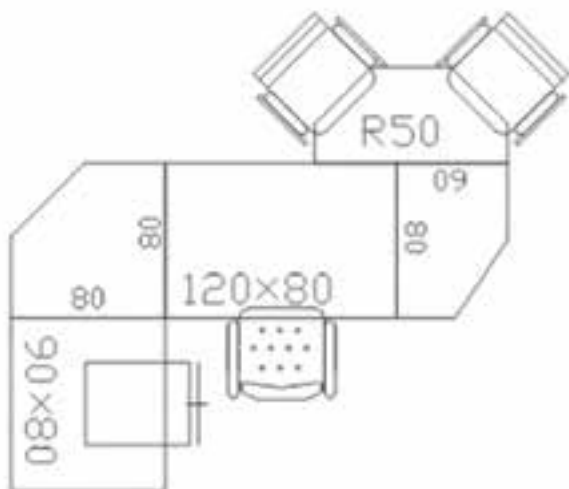

شکل ۵-۶۲

در نوع دیگر می توان یک میز کنفرانس کوچک نیز به آن اضافه نمود (شکل ۵-۶۲).

۳-۵- شناسایی اصول ترسیم کابینت در پلان

برای ترسیم مقاطع مبلمان از جمله انواع کابینت در فضاهای مختلف یک ساختمان باید قواعد و استانداردهایی را رعایت کرد که با قسمتی از آن آشنا شدید و موارد دیگری نیز در ادامه خواهد آمد.

۱-۳-۵- علائم و اندازه‌های استاندارد پلان‌های

(مقاطع) مختلف کابینت ساده: با توجه به پلان فضاهای مختلف، که در قسمت‌های قبل ذکر شد، فضا باید با توجه به نوع کاربرد آن محدود شود. به عبارت دیگر ابعاد و شکل فضا به نوع کاری که در آن انجام می‌شود، بستگی دارد. به طور مثال ابعاد و سطح اتاق خواب والدین به دلیل کاربرد آن و نوع وسایلی که در آن قرار می‌گیرد، از ابعاد و سطح اتاقی که برای یک نوزاد در جوار اتاق والدین طرح می‌شود، بزرگ‌تر است و به همین دلیل نیز از فضای غذاخوری و پذیرایی کوچک‌تر است.

هدف از ساختمان استفاده از فضاهای داخلی آن است و استفاده از فضاهای داخلی ساختمان به نحو مطلوب وقتی امکان دارد که وسایل مورد نیاز هر فضا تهیه و در محل مناسب آن قرار داده شود. متأسفانه از آن جایی که هنگام تهیه‌ی طرح اولیه‌ی ساختمان به وسایل مورد نیاز داخلی، به ویژه مبلمان، کم‌تر توجه می‌شود (مگر در آشپزخانه، آن هم بسیار کم) بعد از اجرای طرح به دلیل نداشتن پیش‌بینی کافی، اشکالات و نارسایی‌هایی به وجود می‌آید.

بنابراین بهتر است هنگام تهیه‌ی طرح به فضاهای داخلی و مبلمان آن از قبیل قفسه‌بندی‌ها، میزها، صندلی‌ها، کاناپه،

تختخواب و انواع کابینت توجه کافی شود و محل مناسب آن (ابعاد استاندارد، فاصله‌ی بین وسایل برای رفت و آمد و ارتباط مناسب آن‌ها با یکدیگر) پیش‌بینی گردد. این کار می‌تواند کنترل‌کننده‌ی مناسب برای رسیدن به طرح مطلوب باشد و تنگناها، فضاهای اضافی و سایر مشکلات از این قبیل، که معمولاً بعد از پایان ساختمان مشاهده می‌شود، قبل از اجرا اصلاح و برطرف شود.

از طرفی، ترسیم مبلمان مورد نظر طراح در نقشه‌کشی باعث می‌شود تا کارفرما درک بهتری از نقشه داشته باشد و کفایت فضا و ابعاد آن را حس کند. بنابراین، شناخت علائم مبلمان، تجهیزات، اندازه‌های آن و هم‌چنین، فضای مورد نیاز برای هر نوع کاربری در طراحی و نقشه‌کشی ساختمان ضروری است. در این صورت طراح و سازنده‌ی کابینت نیز با خیال راحت‌تر به کار خود ادامه خواهد داد، چرا که از پیش در هنگام نقشه‌کشی ساختمان بر روی کابینت و مبلمان آن فکر شده است.

مبلمان باید طوری چیدمان شود که جریان رفت و آمد، فضای گفت‌وگو را مختل نکند و هم‌چنین، کم‌ترین مسیر برای انجام هر کاری طراحی شود و فواصل بین مبلمان با توجه به ابعاد فضا رعایت شود. هم‌چنین، مبلمان باید به نحوی چیده شود که مزاحمتی در رفت و آمد بین فضاهای مختلف ساختمان ایجاد نشود. در شکل ۶۳-۵، مسیر حرکت در آشپزخانه با در نظر گرفتن کم‌ترین رفت و آمد و اتلاف انرژی مشاهده می‌گردد.

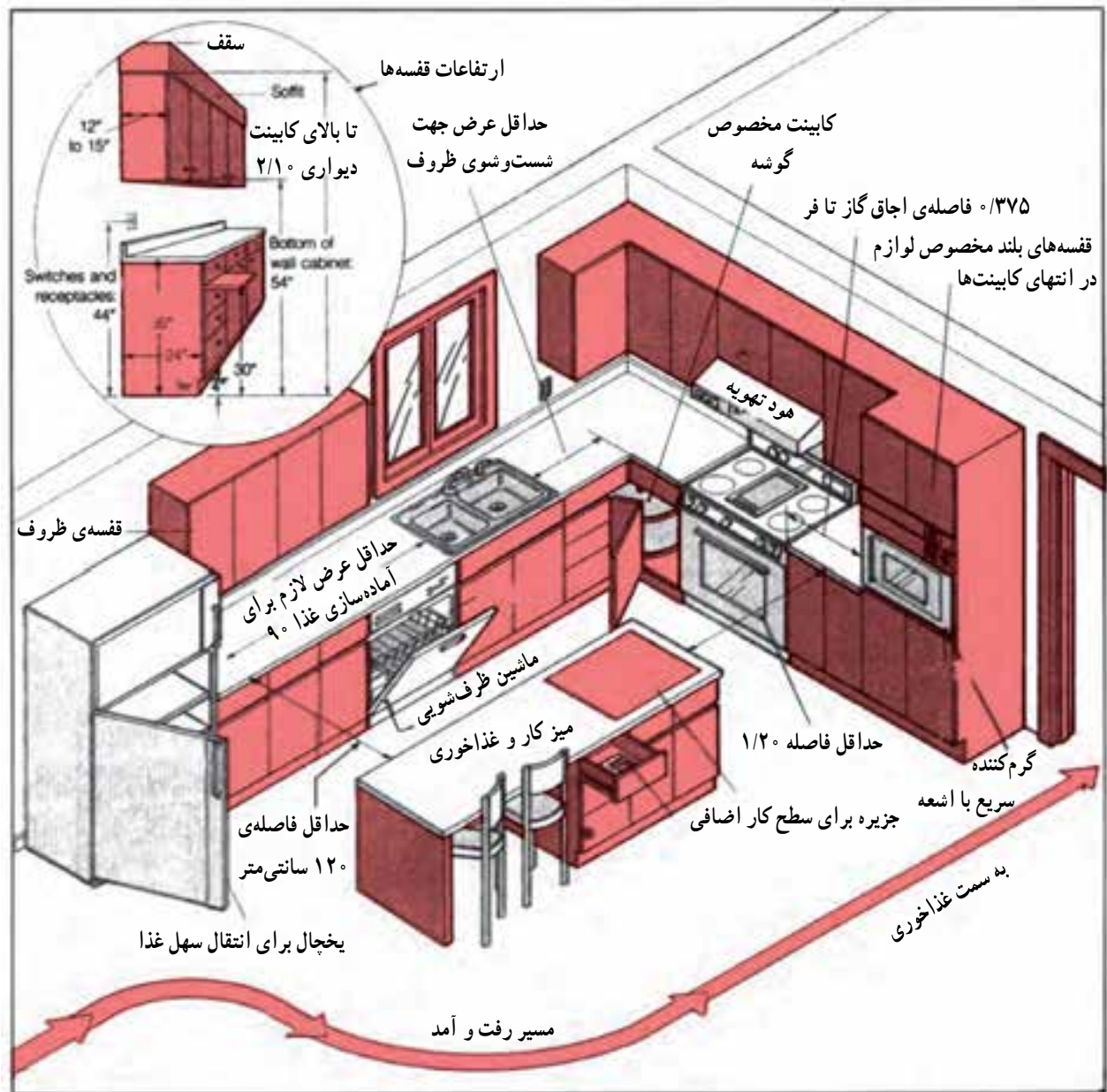

شکل ۶۳-۵- نمایش مسیر حرکت در آشپزخانه و ابعاد، فواصل و ارتفاعات لازم در کابینت‌ها و تجهیزات آن

در شکل ۵-۶۴ دو فضا با مساحت تقریباً برابر مشاهده است. می‌شود، ولی با انجام چیدمان صحیح، کارایی شکل دوم بیشتر است.

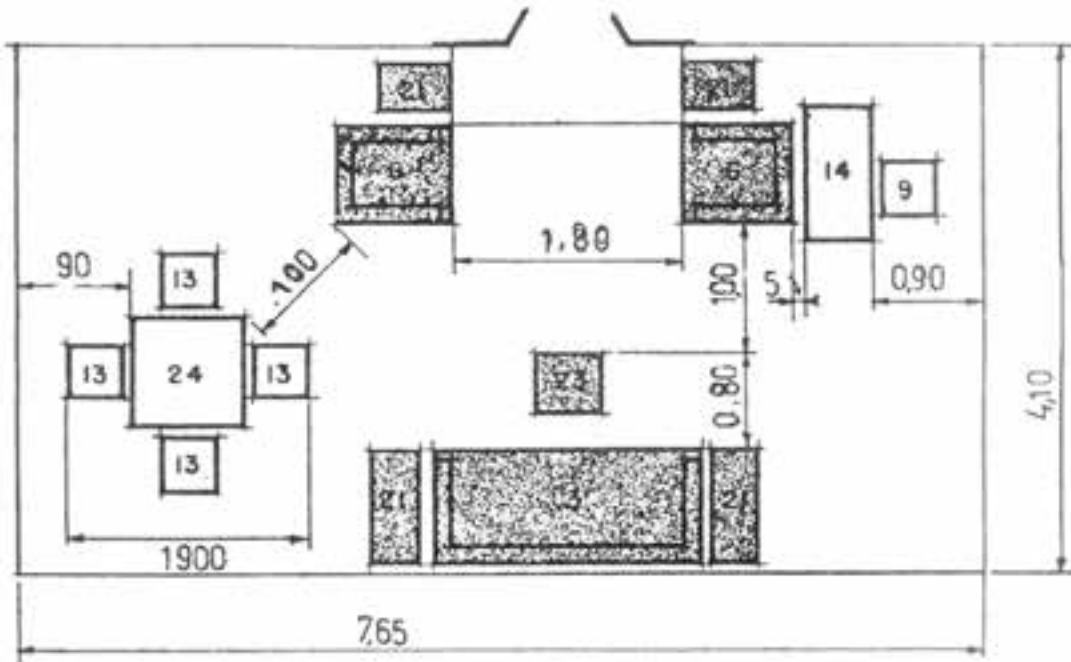

الف) ابعاد و فواصل حداقل در فضای غذاخوری و نشیمن در مقابل شومینه

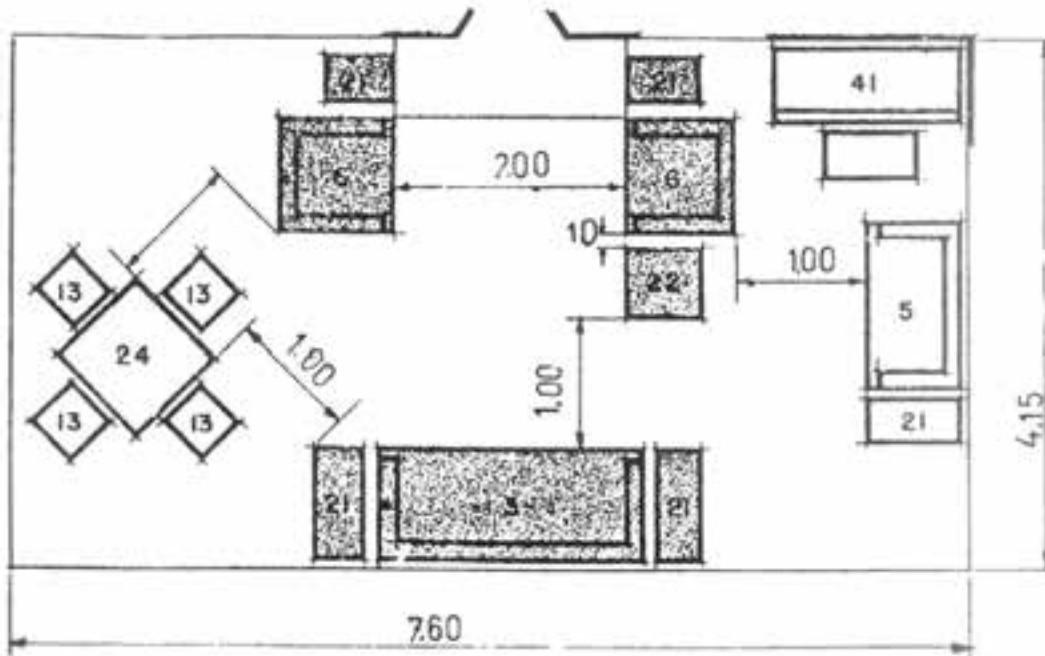

ب) مساحت این فضا تقریباً برابر مساحت فضای شکل ۵-۶۳-الف است اما کارایی آن بیشتر است.

برای چیدمان صحیح اطلاع از اندازه‌ها و ابعاد سطح مقطع انواع مبلمان و کابینت ضروری است. در شکل ۵-۶۵ شکل سطح مقطع یا علائم مشخصه تعدادی مبلمان و کابینت آورده شده است که بیش‌ترین کاربرد را دارد. بدیهی است هنگام ترسیم نمای مقطع کابینت و انواع مبلمان مقیاس پلان باید در نظر گرفته شود و با آن مطابقت داده شود.

– نمای مقطع انواع کابینت در شکل ۵-۶۴ و در صفحات بعد نماد (سمبل)‌هایی از انواع کابینت‌ها، مبلمان و لوازم جانبی آن‌ها و پلان‌های مختلف برای آشنایی بیش‌تر آورده شده است.

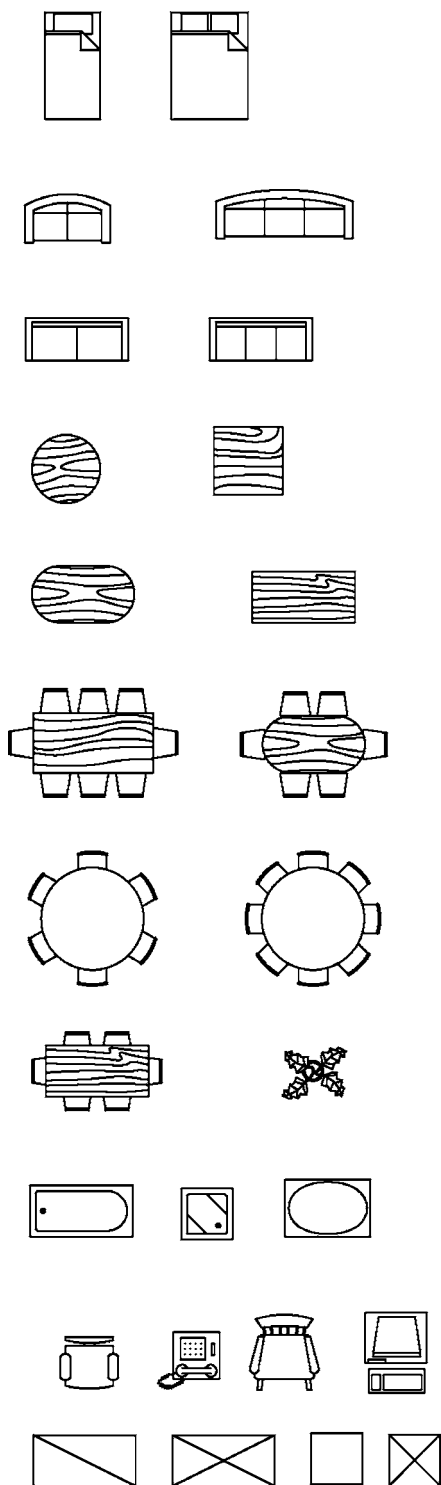

شکل ۵-۶۵- نمای مقطع انواع کابینت و مبلمان و نماد آن‌ها



توالت فرنگی



آبریزگاه



حمام



روشویی



روشویی



سینک ظرفشویی
دو کاسه



صندوق



ماشین تایپ



شبکه کامپیوتر



ایستگاه کار کامپیوتر



تلفن



تلفن چند خطه



ماشین کپی

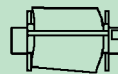

پلاتر



پرینتر



تلویزیون



دستگاه سکه‌ای



ظرف قهوه



مایکروفر



یخچال



جزیره - O



جزیره - O



صفحه کابینت (صفحه کابینت آشپزخانه
آشپزخانه جزیره‌ای راست جزیره‌ای چپ)



سطح کاری محدود
(30×24)

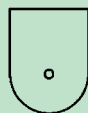

سطح کاردهی بزرگ



سطح گوشه‌ای
با شیار فرو رفته

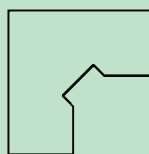

سطح گوشه‌ای
کیبوردی



سطح گوشه
بریده شده



سطح گوشه‌ای
منحنی



سطح گوشه‌ای
گرد

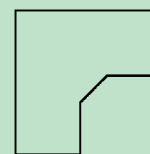

سطح گوشه‌ای تمام ۴۵

شکل ۶۶-۵- نمای مقطع و نمادهای انواع میز و سایر لوازم اداری



صندلی کنفرانس

صندلی

بازوی صندلی

بازوی صندلی

صندلی

صندلی مدیریت

صندلی مدیر



صندلی مدیر

چهار پایه رستوران

صندلی تولید

صندلی تولید

صندلی تولید

چهار پایه رستوران

مبل راحتی گوشه



مبل راحتی
کم ارتفاع

مبل راحتی
یک نفره

مبل راحتی ۸۴ اینچ ۳ نفره

مبل راحتی ۶۰ اینچ ۲ نفره

کابینت فایلی
۳۶ اینچ

کابینت فایلی
۳۶ اینچ

کابینت فایلی
۴۲ اینچ

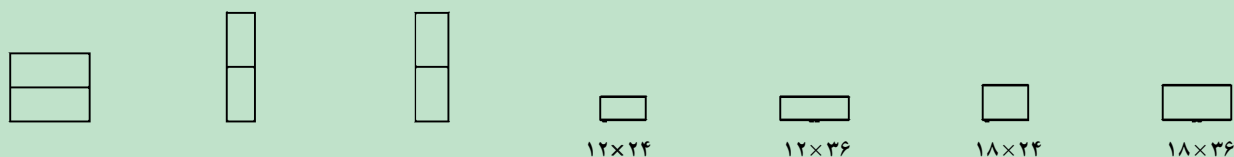

کابینت فایلی ۴۲ اینچ

کابینت فایلی ۱۵ اینچ

کابینت فایلی
عمودی ۱۸ اینچ

کابینت

کابینت کم جا

کابینت کم جا

کابینت کم جا



۲۴×۲۴

کابینت کم جا



۲۴×۳۶

کابینت کم جا

شکل ۶۷-۵- انواع نمای مقطع و نمادهای کابینت و لوازم اداری



چتر
(سایه بان)

گیاه

گیاه

گلدان

میز کار

فرهیزمی

شومینه

سطل زباله

سطل زباله گرد

میز اتو



صندلی چهار پایه

میز غلتک

کابینت گوشه

چراغ

لامپ کف

لامپ سقفی

کلید

کلید سه راه

اعلام خطر سیگار

روزنه



جک تلفن

جک تلویزیون

میز تحریر
صفحه رویی

میز تحریر چپ

میز تحریر راست

میز تحریر
مادولار

اتصال گوشه ای
دو میز

میز تحریر
۴۸×۳۰

میز تحریر
۶۰×۳۰

میز تحریر
۷۲×۳۰



میز تحریر
۶۰×۳۶

میز تحریر
۷۲×۳۶

میز تحریر
۸۴×۳۶

میز نور

ففسه ای جاکتابی

جاکتابی
۲۴ اینچ

جاکتابی
۳۰ اینچ

جاکتابی
۳۶ اینچ

صندلی کنفرانس

صندلی
میز تحریر



صندلی تندنویسی ۱

صندلی تندنویسی ۲

فایل عمودی
۱۵ اینچ

فایل عمودی
۱۸ اینچ

فایل عمودی
۳۰ اینچ

جالبسی
مخصوص کت

شکل ۶۸-۵- نمای مقطع و نمادهای انواع میزها و کابینت‌ها



صندوق
۲۴ اینچی



میز طرح چوب
۲۴ اینچی



میز
۳۵ اینچی



میز طرح چوب
۳۵ اینچی



میز
۷۲ اینچی



میز طرح چوب
۷۲ اینچی

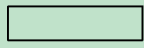
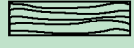
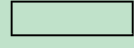

میز
۸۰ اینچی

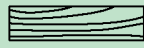

میز طرح چوب
۸۰ اینچی



تختخواب
بچه



پلی پن



کمد



قید



تختخواب یک
نفره

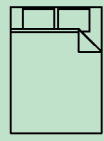

تختخواب دو نفره

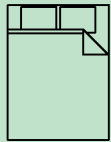

تختخواب دو
نفره کم عرض

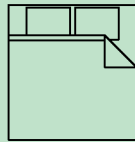

تختخواب دو
نفره عریض



کله گی تخت
یک نفره



جاکتابی
بالای تخت
یک نفره



جاکتابی دو بل
بالای تخت

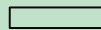

جاکتابی
بالای تخت
کم عرض

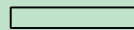

جاکتابی
بالای تخت
عریض



کله گی دو بل
تخت



تخت خواب
تاشو

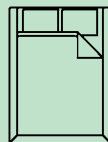

تختخواب
کم عرض آبی

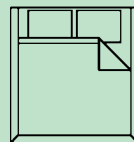

تختخواب
عریض آبی

مبلمان اتاق خواب

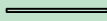

کله گی تخت
کم عرض



کله گی تخت
عریض

شکل ۶۹-۵- نمای مقطع و نمادهای مبلمان اتاق خواب



شیر آب
گردن قو EV



شیر آب
گردن قو PV



شیر آب
گردن قو SV



شیر آب
استاندارد EV



شیر آب
استاندارد PV



شیر آب
استاندارد SV



شیر آب
بدون واشر
EV



شیر آب
بدون واشر
PV



شیر آب
بدون واشر
SV



لامپ فلورسنت
EV
۱۲ اینچ



لامپ فلورسنت
EV
۱۸ اینچ

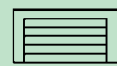

لامپ فلورسنت
EV
۲۴ اینچ

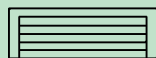

لامپ فلورسنت
EV
۳۶ اینچ

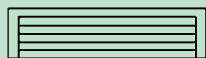

لامپ فلورسنت
EV
۴۸ اینچ

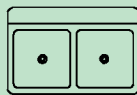

سینک دو لگن
PV
۳۲ اینچ

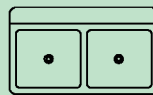

سینک دو لگن
PV
۳۶ اینچ

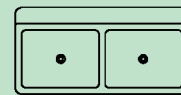

سینک دو لگن
PV
۴۲ اینچ



سینک یک لگن
PV
۲۴ اینچ

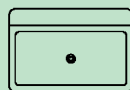

سینک تک لگن
۳۰ اینچ



اسپری کننده سینک
EV



اسپری کننده سینک
PV

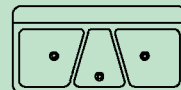

سینک سه لگن
PV
۴۲ اینچ

شکل ۷۰-۵- نمای مقطع و نمادهای شیرآلات، سینک و لامپ‌های روشنایی آشپزخانه



خشک‌کن
EV



خشک‌کن
PV



لباس‌شویی
EV



لباس‌شویی
PV



هود ۲۱ اینچ
PV



هود ۳۰ اینچ
PV



هود ۴۰ اینچ
PV



مایکروفر



فر ۲۱ اینچ
EV



فر ۳۰ اینچ
PV



فر ۴۰ اینچ
EV



فر



مایکروفر و فر



فر گریل
PV



فر ۲۱ اینچ
EV



فر ۲۱ اینچ
PV



فر ۳۰ اینچ
EV



فر ۳۰ اینچ
PV



فر ۴۰ اینچ
EV



فر ۴۰ اینچ
PV



فریزر



فریزر



فریزر



فریزر



یخچال



یخچال



یخچال



یخچال



یخچال

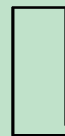

یخچال

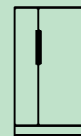

یخچال
۳۶ اینچ



یخچال
۳۶ اینچ



یخچال
۳۶ اینچ

















































یخچال
آبیخ

شکل ۷۱-۵- نمای مقطع و روبه‌رو و نمادهای اجاق‌گاز، یخچال و هود و مایکروفر و ماشین لباس‌شویی و ظرف‌شویی

کابینت زمینی اینج ۱۲	کابینت زمینی اینج ۱۵	کابینت زمینی اینج ۱۸	کابینت زمینی اینج ۲۱	کابینت زمینی اینج ۲۴	کابینت زمینی اینج ۲۴	کابینت زمینی اینج ۲۷	کابینت زمینی اینج ۳۰	کابینت زمینی اینج ۳۳
کابینت زمینی اینج ۳۶	کابینت زمینی اینج ۳۹	کابینت زمینی اینج ۴۲	کابینت زمینی اینج ۴۵	کابینت زمینی اینج ۴۸	کابینت زمینی اینج ۹	کابینت زمینی ۳ کشو اینج ۱۲	کابینت زمینی اینج ۱۵	کابینت زمینی اینج ۱۸
کابینت ۳ کشو اینج ۲۱	کابینت ۳ کشو اینج ۲۴	کابینت ۳ کشو اینج ۲۴	کابینت ۳ کشو اینج ۲۷	کابینت ۳ کشو اینج ۳۰	کابینت ۳ کشو اینج ۳۳	کابینت ۳ کشو اینج ۳۶	کابینت ۳ کشو اینج ۳۹	کابینت ۳ کشو اینج ۴۲
کابینت زمینی ۳ کشو اینج ۴۵	کابینت زمینی ۳ کشو اینج ۴۸	کابینت زمینی ۳ کشو اینج ۹	کابینت زمینی ۴ کشو اینج ۱۲	کابینت زمینی ۴ کشو اینج ۱۵	کابینت زمینی ۴ کشو اینج ۱۸	کابینت زمینی ۴ کشو اینج ۲۱	کابینت زمینی ۴ کشو اینج ۲۴	کابینت زمینی ۴ کشو اینج ۲۴
کابینت زمینی ۴ کشو اینج ۲۷	کابینت زمینی ۴ کشو اینج ۳۰	کابینت زمینی ۴ کشو اینج ۳۳	کابینت زمینی ۴ کشو اینج ۳۶	کابینت زمینی ۴ کشو اینج ۳۹	کابینت زمینی ۴ کشو اینج ۴۲	کابینت زمینی ۴ کشو اینج ۴۵	کابینت زمینی ۴ کشو اینج ۴۸	کابینت زمینی ۴ کشو اینج ۹

شکل ۷۲-۵- نمادهای انواع کابینت زمینی آشپزخانه

								
کابینت زمینی ۳۶ اینچ	کابینت زمینی ۳۹ اینچ	کابینت زمینی ۴۲ اینچ	کابینت زمینی ۴۵ اینچ	کابینت زمینی ۴۸ اینچ	کابینت زمینی ۳ کشو ۳۶ اینچ	کابینت زمینی ۳ کشو ۳۹ اینچ	کابینت زمینی ۳ کشو ۴۲ اینچ	کابینت زمینی ۳ کشو ۴۵ اینچ
								
کابینت زمینی ۳ کشو ۴۸ اینچ	کابینت زمینی ۴ کشو ۳۶ اینچ	کابینت زمینی ۴ کشو ۳۹ اینچ	کابینت زمینی ۴ کشو ۴۲ اینچ	کابینت زمینی ۴ کشو ۴۵ اینچ	کابینت زمینی ۴ کشو ۴۸ اینچ	کابینت زمینی ۳۶ اینچ	کابینت زمینی ۳۹ اینچ	کابینت زمینی ۴۲ اینچ
								
کابینت زمینی ۴۵ اینچ	کابینت زمینی ۴۸ اینچ	کابینت زمینی سینک ۱۲ اینچ	کابینت زمینی سینک ۲۴ اینچ	کابینت زمینی سینک ۲۴ اینچ	کابینت زمینی سینک ۲۷ اینچ	کابینت زمینی سینک ۳۰ اینچ	کابینت زمینی سینک ۳۳ اینچ	کابینت زمینی سینک ۳۶ اینچ
								
کابینت زمینی سینک ۳۹ اینچ	کابینت زمینی سینک ۴۲ اینچ	کابینت زمینی سینک ۴۵ اینچ	کابینت زمینی سینک ۴۸ اینچ	کابینت زمینی بالایی ۱۲ اینچ	کابینت زمینی بالایی ۱۵ اینچ	کابینت زمینی بالایی ۱۸ اینچ	کابینت زمینی بالایی ۲۱ اینچ	کابینت زمینی بالایی ۲۴ اینچ
								
کابینت زمینی بالایی ۲۴ اینچ	کابینت زمینی بالایی ۲۷ اینچ	کابینت زمینی بالایی ۳۰ اینچ	کابینت زمینی بالایی ۳۳ اینچ	کابینت زمینی بالایی ۳۶ اینچ	کابینت زمینی بالایی ۳۹ اینچ	کابینت زمینی بالایی ۴۲ اینچ	کابینت زمینی بالایی ۴۵ اینچ	کابینت زمینی بالایی ۴۸ اینچ
	کابینت زمینی بالایی ۹ اینچ							

شکل ۷۳-۵- ادامه نمادهای انواع کابینت زمینی آشپزخانه

								
کابینت دیواری ۱۲×۱۲	کابینت دیواری ۱۲×۳۶	کابینت دیواری ۱۲×۳۹	کابینت دیواری ۱۲×۴۲	کابینت دیواری ۱۵×۱۲	کابینت دیواری ۱۵×۳۰	کابینت دیواری ۱۵×۳۳	کابینت دیواری ۱۵×۳۶	کابینت دیواری ۱۵×۳۹
								
کابینت دیواری ۱۵×۴۲	کابینت دیواری ۱۸×۱۲	کابینت دیواری ۱۸×۲۴	کابینت دیواری ۱۸×۲۷	کابینت دیواری ۱۸×۳۰	کابینت دیواری ۱۸×۳۳	کابینت دیواری ۱۸×۳۶	کابینت دیواری ۱۸×۳۹	کابینت دیواری ۱۸×۴۲
								
کابینت دیواری ۲۴×۱۲	کابینت دیواری ۲۴×۱۵	کابینت دیواری ۲۴×۱۸	کابینت دیواری ۲۴×۲۱	کابینت دیواری ۲۴×۲۴	کابینت دیواری ۲۴×۲۷	کابینت دیواری ۲۴×۳۰	کابینت دیواری ۲۴×۳۳	کابینت دیواری ۲۴×۳۶
								
کابینت دیواری ۲۴×۳۹	کابینت دیواری ۲۴×۴۲	کابینت دیواری ۳۰×۱۲	کابینت دیواری ۳۰×۱۲	کابینت دیواری ۳۰×۱۵	کابینت دیواری ۳۰×۱۸	کابینت دیواری ۳۰×۲۱	کابینت دیواری ۳۰×۲۴	کابینت دیواری ۳۰×۲۷
								
کابینت دیواری ۳۰×۳۰	کابینت دیواری ۳۰×۳۳	کابینت دیواری ۳۰×۳۶	کابینت دیواری ۳۰×۳۹	کابینت دیواری ۳۰×۴۲	کابینت دیواری ۳۰×۲۴	کابینت دیواری ۳۰×۲۷	کابینت دیواری ۳۰×۳۰	کابینت دیواری ۳۰×۳۳
								
کابینت دیواری ۳۰×۳۶	کابینت دیواری ۳۰×۳۹	کابینت دیواری ۳۰×۴۲						

شکل ۷۴-۵- ادامه نمادهای انواع کابینت دیواری آشپزخانه

در صفحات قبل با نمادها و نماهای مقطع انواع مبلمان، کابینت و لوازم جانبی آن‌ها و همین‌طور بعضی از فضاها به صورت مجزا آشنا شدید. در شکل‌های ۵-۷۵ و ۵-۷۶ دو پلان مبلمان شده به‌طور کامل و با فضاهای مختلف مشاهده می‌شود. تمرین ۱: در شکل پلان یک اتاق خواب در مقیاس



شکل ۵-۷۵



شکل ۵-۷۶

۱:۱۰۰ داده شده است. آن را با مقیاس ۱:۵۰ ترسیم کنید. تمرین ۲: در شکل یک پلان با مقیاس ۱:۲۰۰ ساختمان

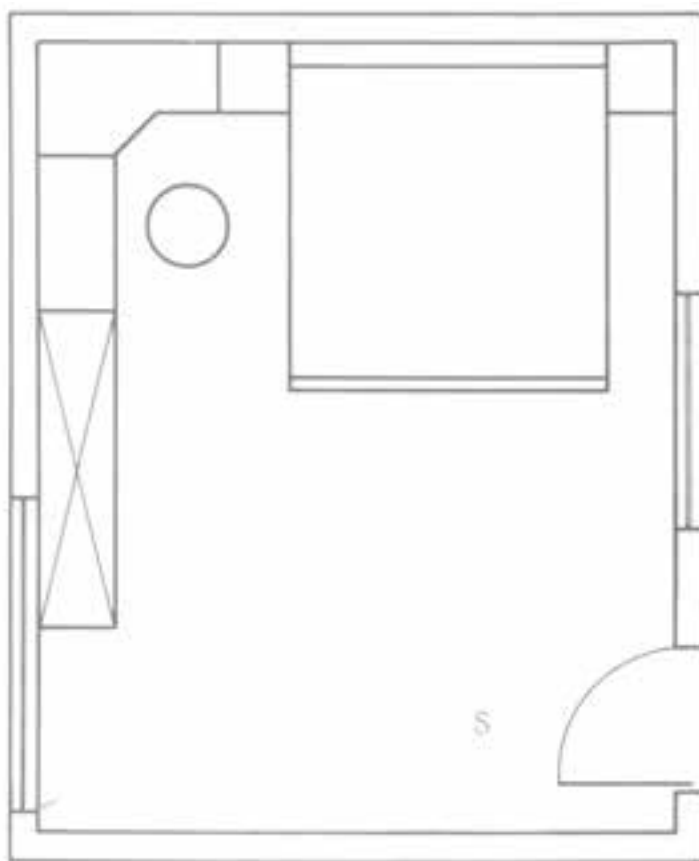

شکل ۵-۷۷

داده شده است. آن را مجدداً با مقیاس ۱:۱۰۰ در کاغذ A۳ ترسیم کنید. در ادامه پلان‌های انواع آشپزخانه که در ساختمان‌های ترسیم کرده و با رعایت استاندارد چیدمان مبلمان مورد نیاز

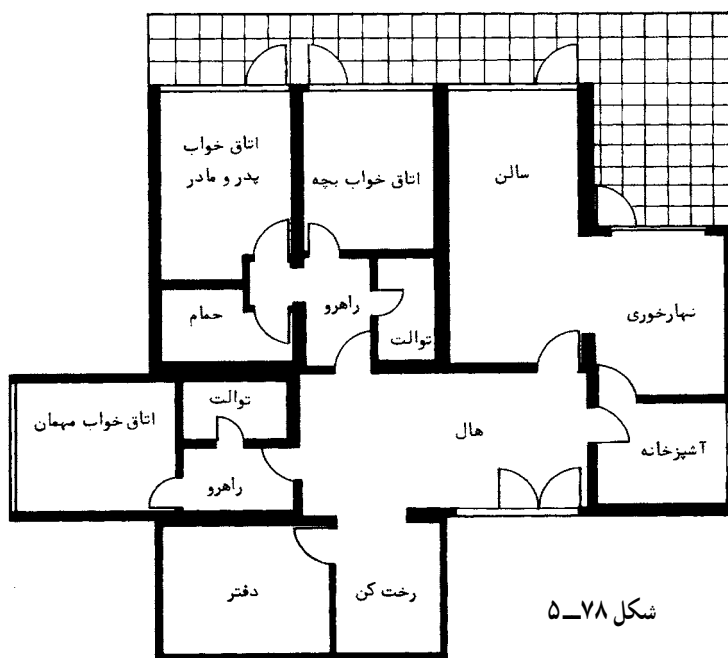

شکل ۵-۷۸

مختلف به صورت واقعی طراحی و اجرا شده اند برای آشنایی
بیش تر آورده شده است.

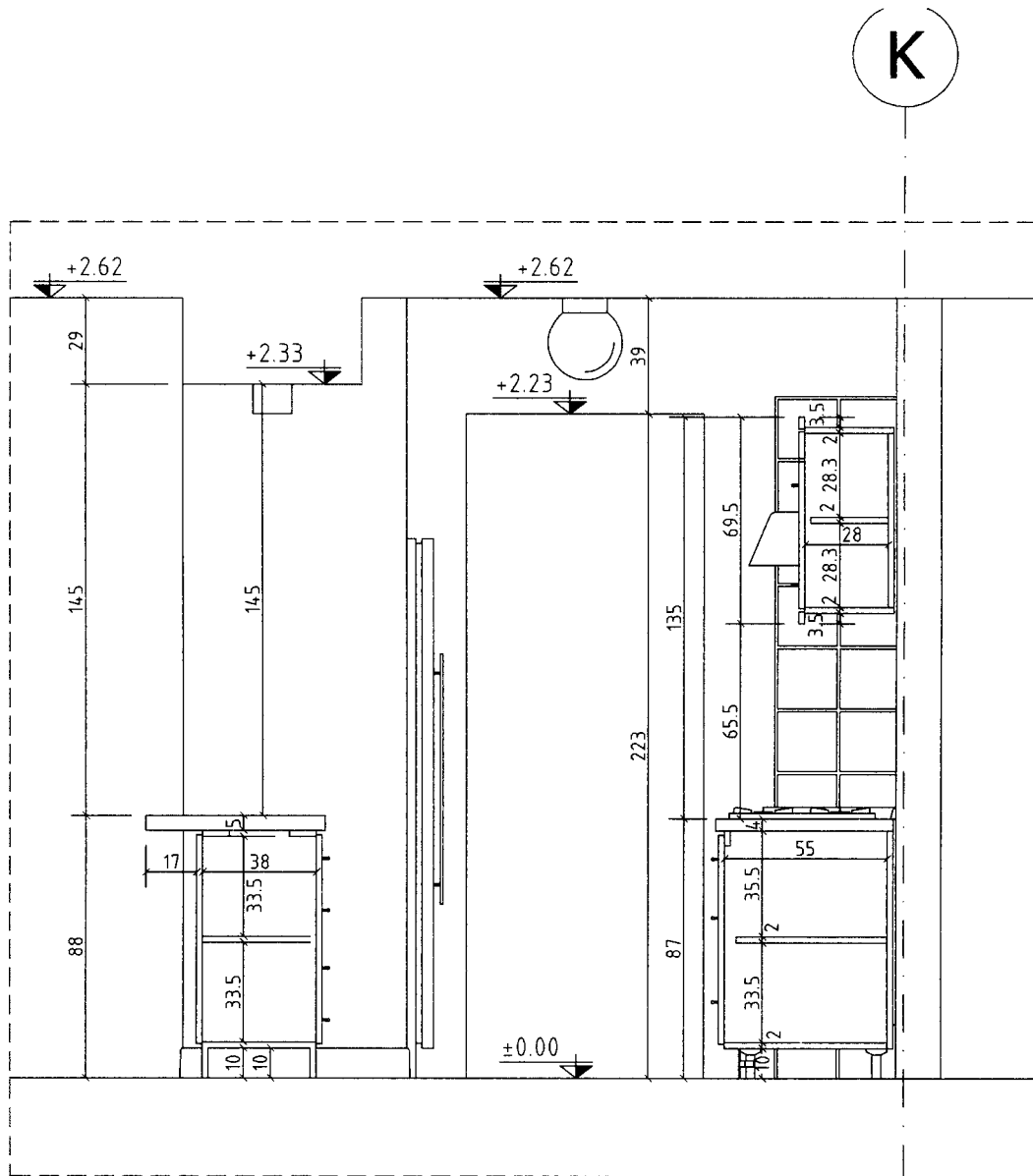

Section 1 28b

Scale: 1:25

شکل ۷۹-۵

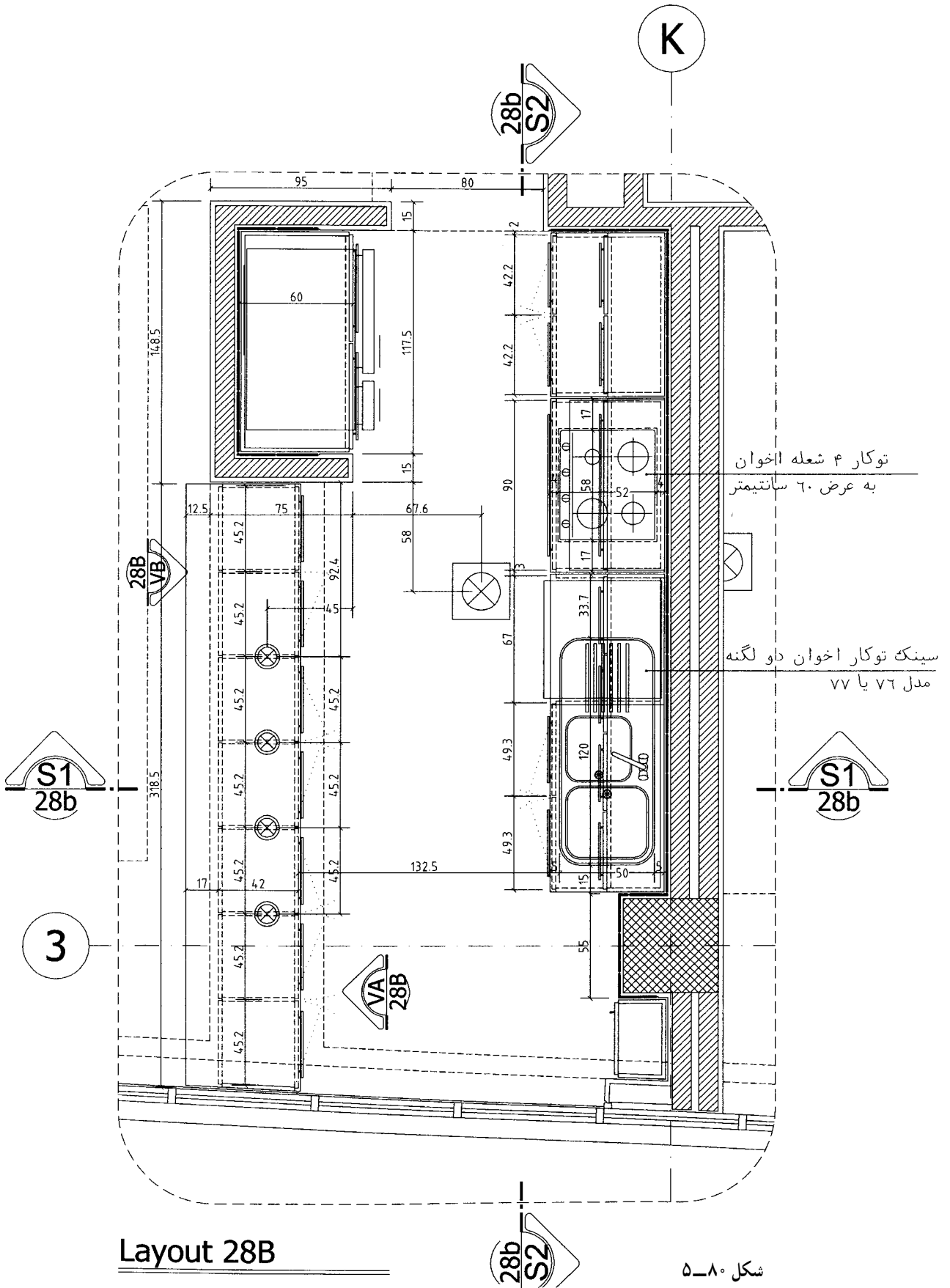

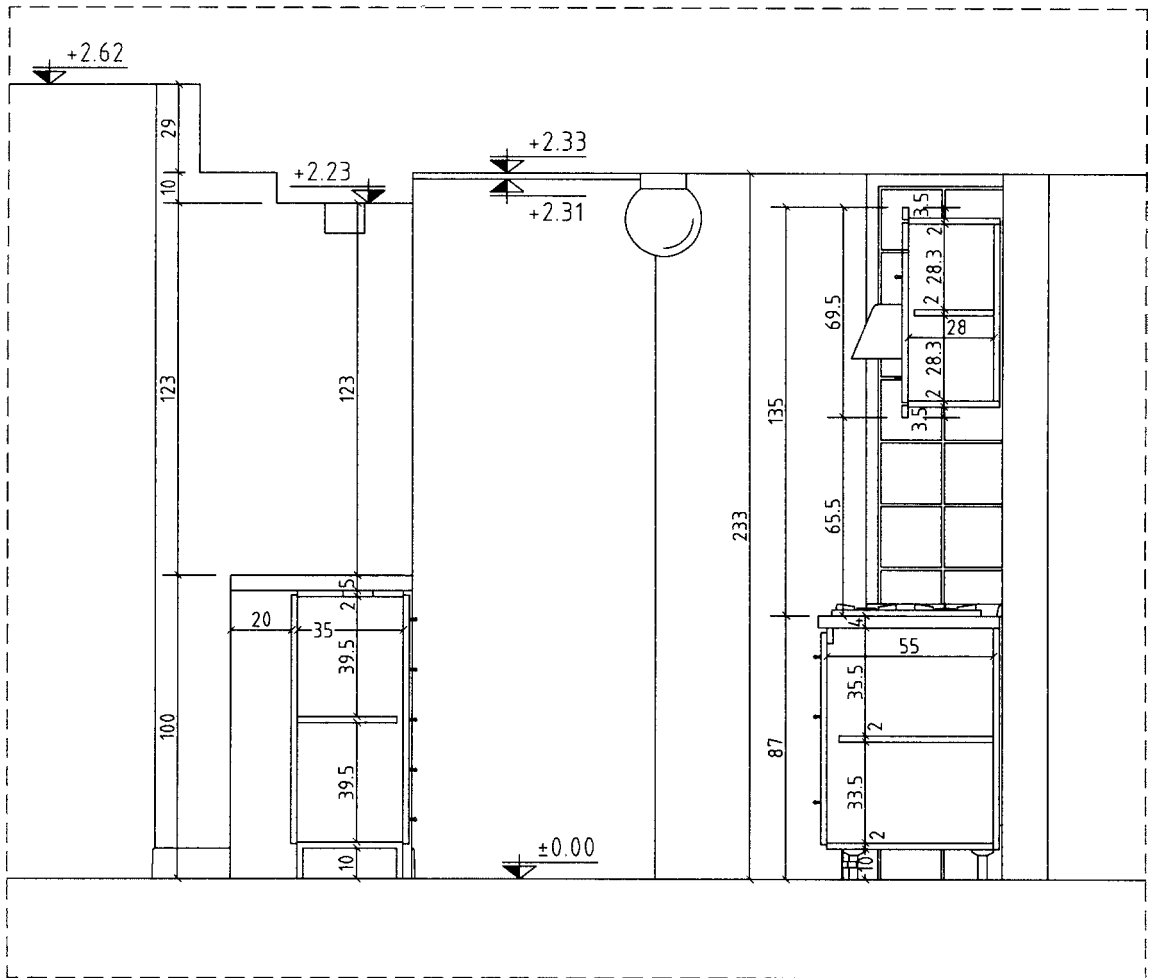

Section 12

Scale: 1:25

شکل ۸۱-۵

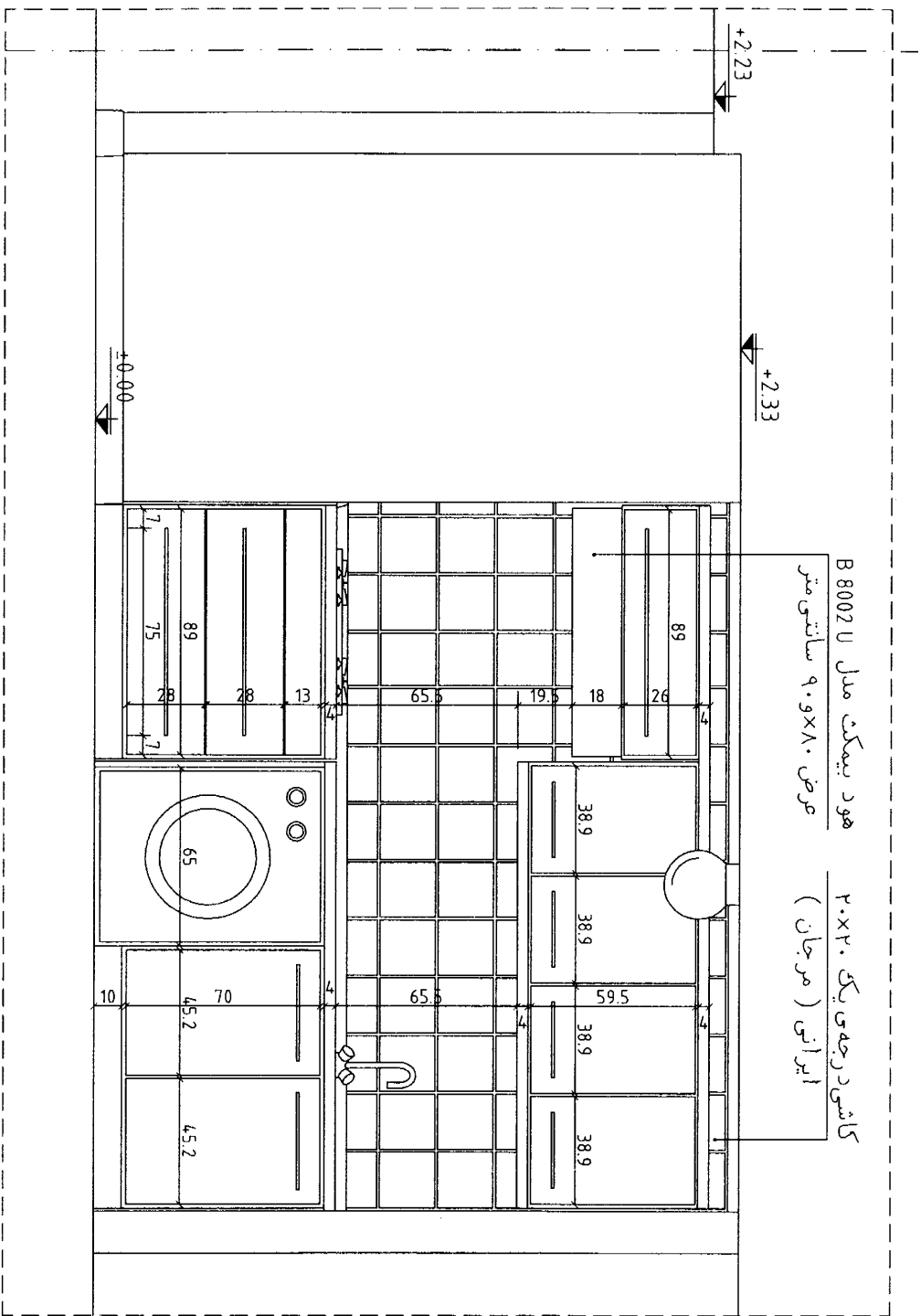

هود بیمکت مدل B 8002 U
عرض ۹۰x۸۰ سانتی متر

کاشی درجه ۱ یک ۲۰x۲۰
ایرانی (مرجان)

View B 12

Scale: 1:25

شکل ۸۲-۵

2

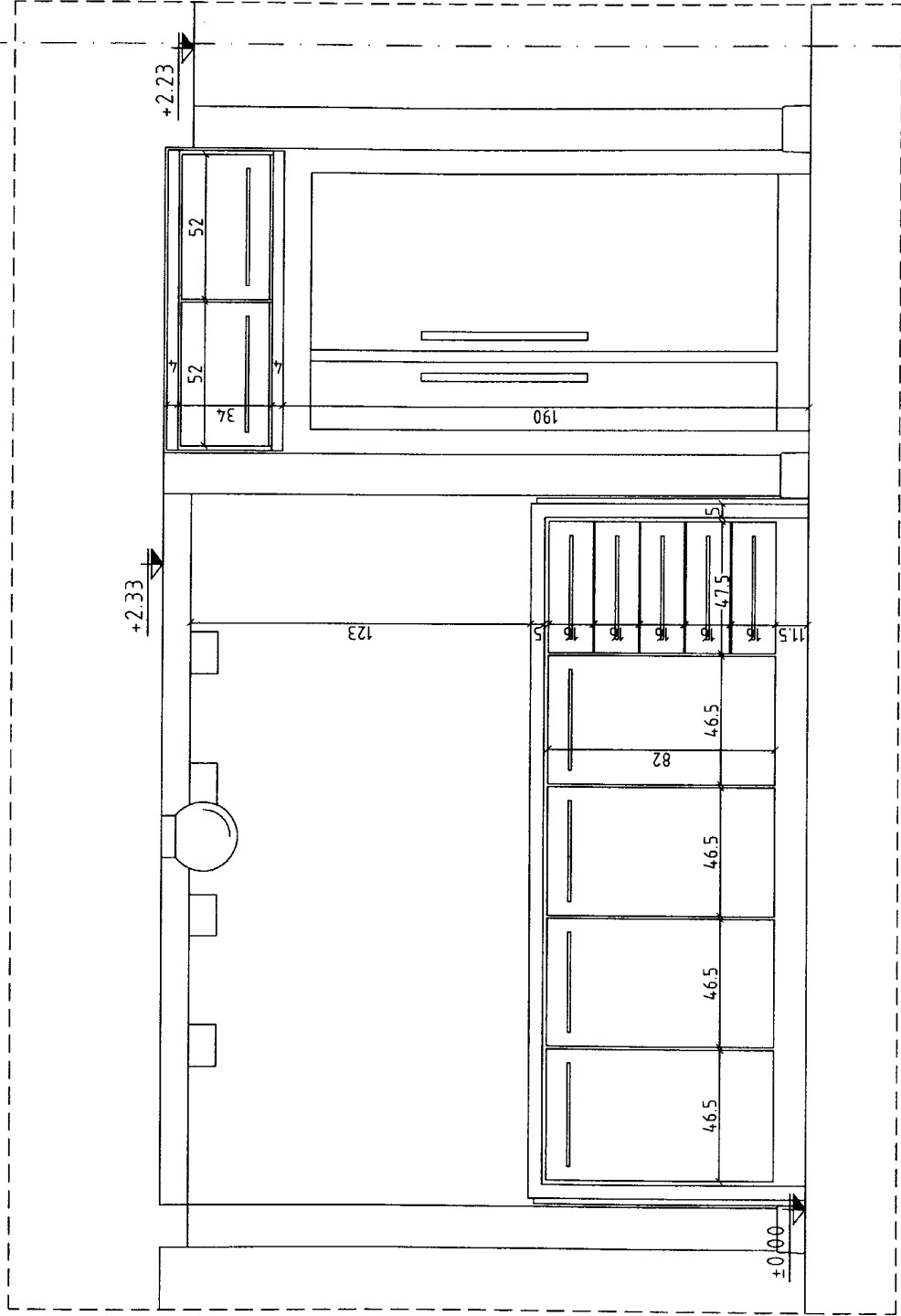

View A 12

Scale: 1:25

شکل ۸۳-۵

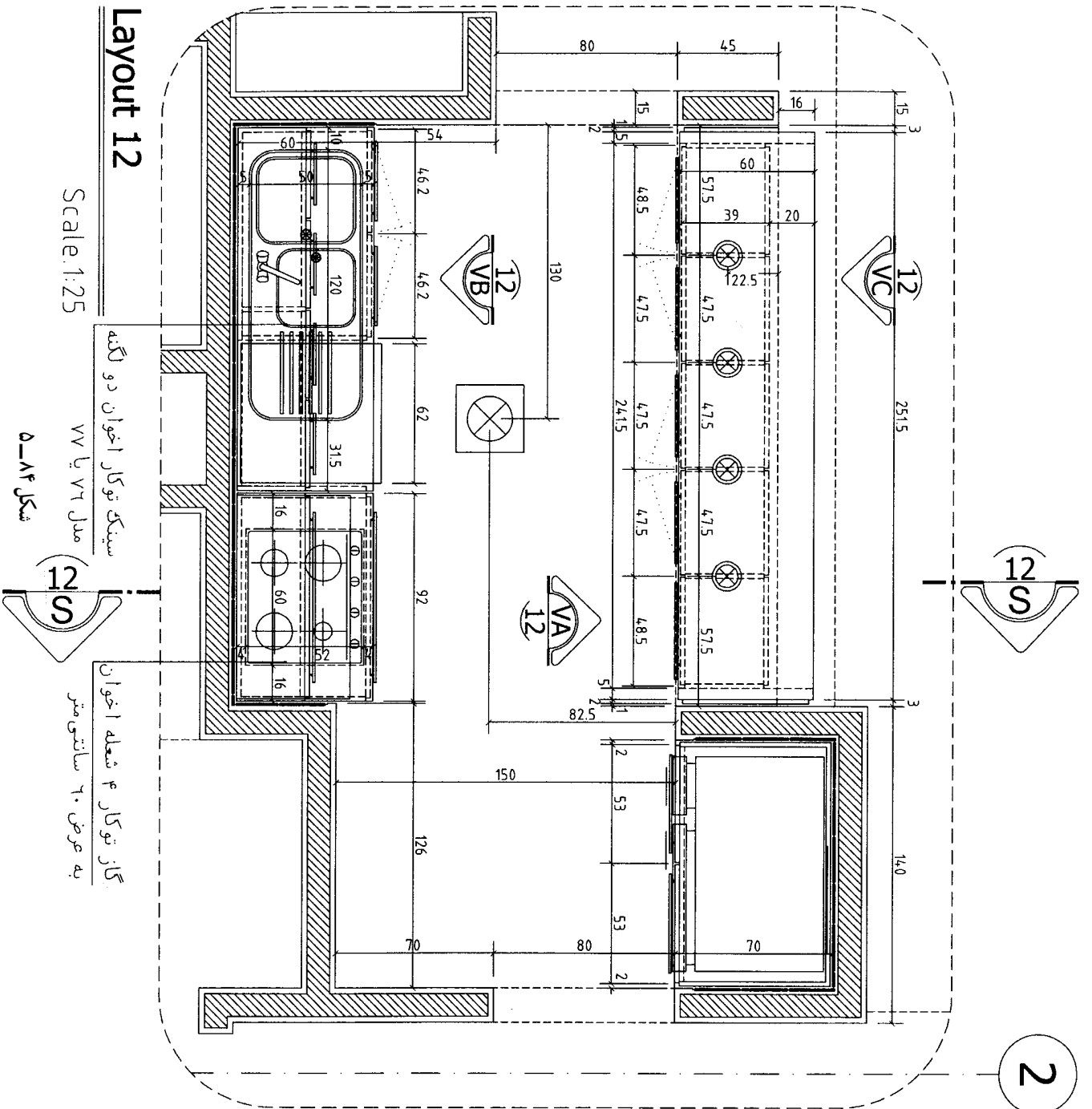

Layout 12

Scale: 1:25

سینک توکار اجوان دو لگنه

مدل ۷۲ یا ۷۷

شکل ۸۴-۵

گاز توکار ۴ شعله اجوان

به عرض ۲۰ سانتی متر

3

کاشی درجه یک ۲۰x۲۰
آبرانی (مرجان) عرض ۹۰x۸۰ سانتی متر

هود بيمکت مدل B 8002 U

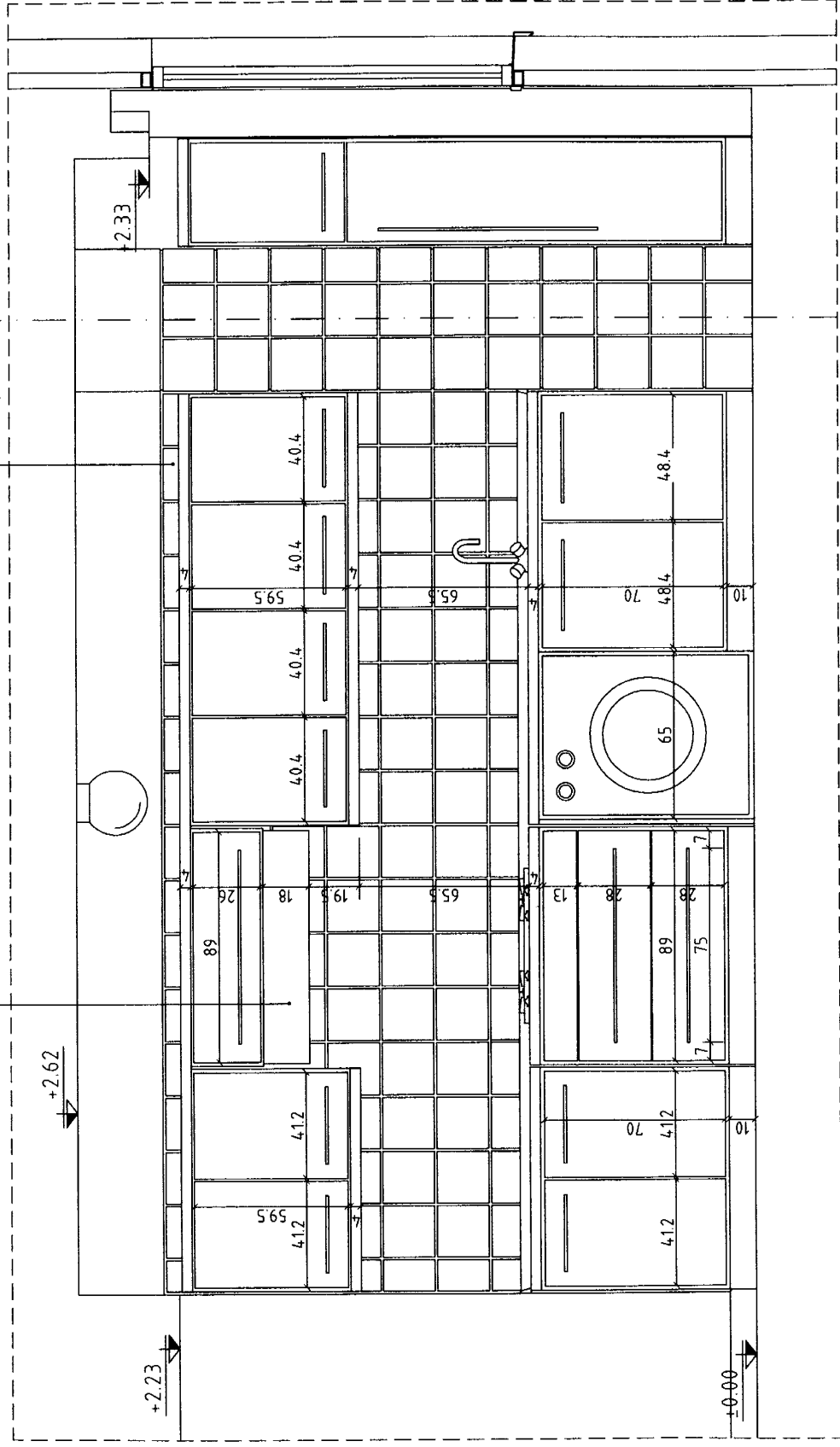

Section 2 28B

Scale: 1:25

شکل ۸۵-۵

3

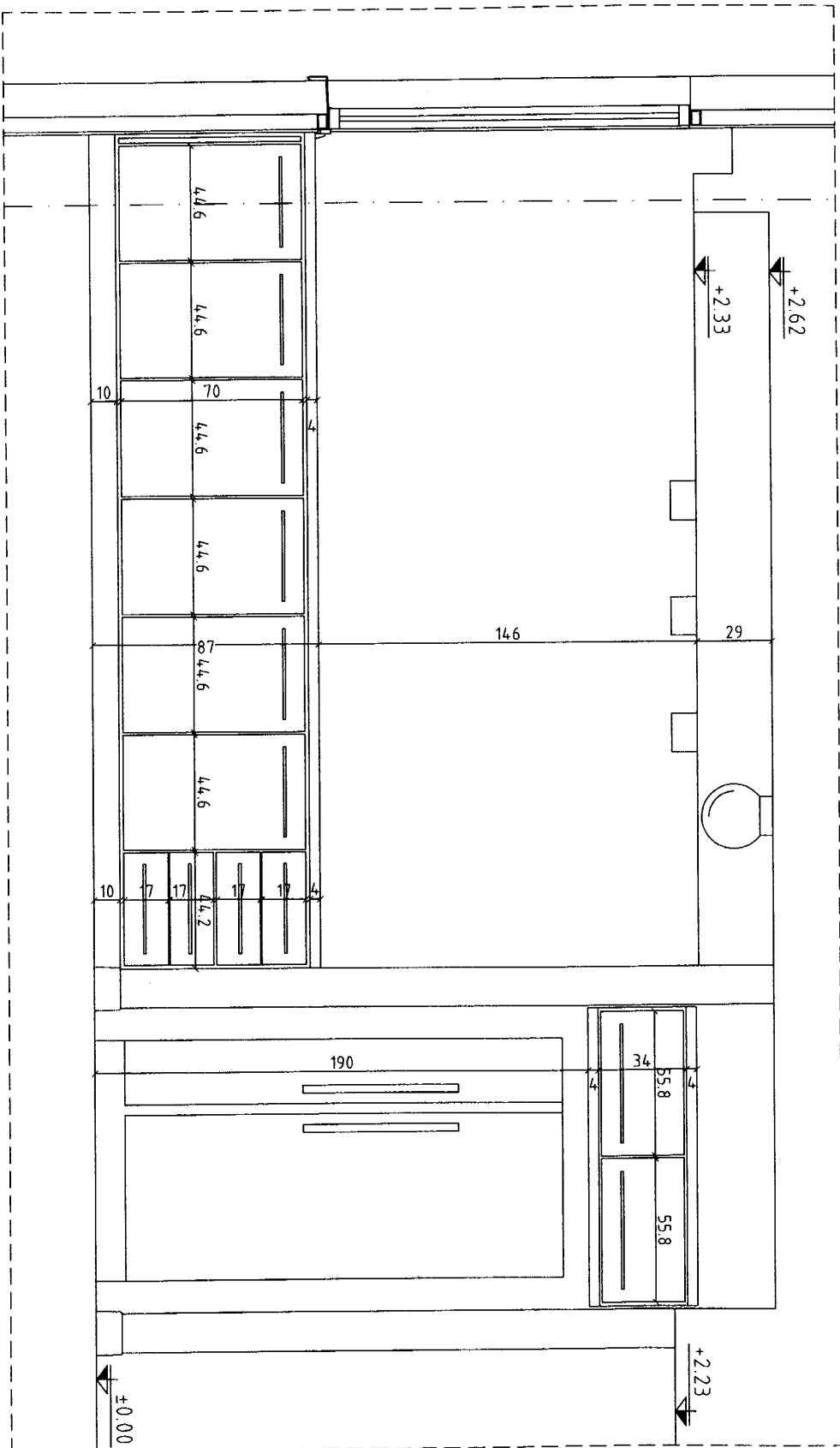

View A 28B

Scale: 1:25

شکل ۸۶-۵